

GEBRUIKERSHANDLEIDING

G-MASTER

LCD Monitor

G-MASTER GB2790QSU

NEDERLANDS

Dank u dat u voor deze iiyama LCD monitor heeft gekozen.

Wij raden u aan een paar minuten de tijd te nemen om deze korte maar complete handleiding zorgvuldig door te lezen, voordat u de monitor instaleert en inschakelt. Bewaar deze handleiding goed om later als referentie te gebruiken.

CONFORMITEITSVERKLARING CE-MARKERING

Deze LCD monitor voldoet aan de eisen van EG/EU-richtlijn 2014/30/EU "EMC-richtlijn", 2014/35/EU "Richtlijn ten aanzien van laagspanning", 2009/125/EG "ErP-richtlijn" en 2011/65/EU "RoHS-richtlijn".

Het niveau van de elektromagnetische gevoeligheid is zo gekozen dat bij aansluiting op het openbare laagspanningsnet zowel binnen als buiten een goede werking wordt verkregen in woongebieden, op bedrijfsterreinen, gebieden met lichte industrie en bij kleinschalige ondernemingen.

IYAMA CORPORATION: Wijkerveerstraat 8, 2131 HA Hoofddorp, The Netherlands

Modelnr. : PL2790QS



Wij bevelen recycling van gebruikte producten aan. Neemt u hiervoor contact op met uw dealer of het iiyama service center. Informatie over recycling kunt u verkrijgen via het internet op het volgende adres: <http://www.iiyama.com>
U kunt vanuit hier toegang verkrijgen tot de web pagina's van verschillende landen.

- Wij behouden ons het recht voor om specificaties zonder voorafgaand bericht te wijzigen.
- Alle handelsmerken die in deze gebruikershandleiding worden gebruikt zijn het eigendom van de respectieve eigenaars daarvan.
- De begrippen HDMI, HDMI High-Definition Multimedia Interface en het HDMI-logo zijn handelsmerken of geregistreerde handelsmerken van HDMI Licensing Administrator, Inc. in de Verenigde Staten en andere landen.
- Het lettertype dat in het OSD-menu wordt gebruikt valt onder de Apache-licentie, versie 2.0. U kunt een kopie van de licentie verkrijgen via <http://www.apache.org/licenses/LICENSE-2.0>
- EPREL registratienummer G-MASTER GB2790QSU-B1 : 1122525

INHOUDSOPGAVE

| | |
|--|----|
| VEILIGHEIDSVOORSCHRIFTEN | 1 |
| VOORZORGSMAATREGELEN | 1 |
| SPECIALE OPMERKINGEN OVER LCD MONITOREN..... | 3 |
| KLANTENSERVICE | 3 |
| REINIGING..... | 3 |
| VOORDAT U DE MONITOR GEBRUIKT | 4 |
| EIGENSCHAPPEN | 4 |
| DE INHOUD VAN HET PAKKET CONTROLEREN..... | 4 |
| INSTALLATIE | 5 |
| INSTALLEREN EN VERWIJDEREN VAN DE VOET | 7 |
| BESTURINGSELEMENTEN EN AANSLUITINGEN | 9 |
| DE MONITOR AANSLUITEN | 10 |
| INSTELLING VAN DE COMPUTER..... | 11 |
| INSTELLING VAN DE HOOGTE EN DE KIJKHOEK..... | 11 |
| DE MONITOR GEBRUIKEN | 12 |
| INHOUD VAN HET AANPASSINGSMENU | 13 |
| STANDBY FUNCTIE | 25 |
| PROBLEMEN OPLOSSEN | 26 |
| RECYCLE-INFORMATIE | 27 |
| BIJLAGE | 28 |
| SPECIFICATIES..... | 28 |
| AFMETINGEN..... | 29 |
| ONDERSTEUNENDE TIMING..... | 29 |

VEILIGHEIDSVOORSCHRIFTEN

VOORZORGSMAATREGELEN

WAARSCHUWING

GEBRUIK DE MONITOR NIET ALS U PROBLEMEN VERMOEDT

Als u abnormale verschijnselen opmerkt, zoals rook, vreemde geluiden of dampen, moet u onmiddellijk de stekker van de monitor uit het stopcontact halen en contact opnemen met uw dealer of met Iiyama. Het is erg gevaarlijk de monitor nog langer te gebruiken, dit kan brand of elektrische schokken veroorzaken.

VERWIJDER NOOIT DE BEHUIZING

Binnen in de monitor bevinden zich hoogspanningscircuits. Als u de behuizing verwijdert, loopt u het risico op brand of elektrische schokken.

PLAATS GEEN VOORWERPEN IN DE MONITOR

Plaats geen voorwerpen in de monitor en mors geen vloeibare stoffen zoals water in de monitor. Als dit per ongeluk toch gebeurt, moet u onmiddellijk de stekker van uw monitor uit het stopcontact halen en contact opnemen met uw dealer of met Iiyama. Als u de monitor gebruikt terwijl er zich een voorwerp in bevindt, kan dit brand, elektrische schokken of schade veroorzaken.

PLAATS DE MONITOR OP EEN VLAKE, STABIELE OPPERVLAK

De monitor kan, als hij valt of gevallen is, letsel veroorzaken.

GEBRUIK DE MONITOR NIET IN DE BUURT VAN WATER

Gebruik de monitor niet op een plaats waar er water op de monitor terecht kan komen. Dit kan brand of elektrische schokken veroorzaken.

GEBRUIK DE OPgegeven VOEDING

Zorg ervoor dat u de monitor alleen gebruikt met de opgegeven voeding. Gebruik van de onjuiste voeding zal defecten veroorzaken en kan brand of elektrische schokken tot gevolg hebben.

BESCHERM DE KABELS

Trek niet aan het netsnoer of de signaalkabel. Zorg ervoor dat deze kabels niet worden geknikt en dat de monitor of andere zware voorwerpen niet op de kabels worden geplaatst. Als een kabel beschadigd is, kan dat brand of elektrische schokken tot gevolg hebben.

ONGUNSTIGE WEERSOMSTANDIGHEDEN

Het is raadzaam om de monitor niet te gebruiken tijdens zware storm. De herhaalde stroomonderbrekingen kunnen defecten veroorzaken. Het is ook raadzaam om tijdens deze omstandigheden de stekker niet aan te raken omdat dit elektrische schokken kan veroorzaken.

PLAATSING

Zet de monitor niet op een plaats waar plotselinge temperatuurschommelingen kunnen optreden, of in vochtige, stoffige of rokerige ruimten. Dit kan brand, elektrische schokken of schade veroorzaken. Vermijd ook ruimten waar de zon of ander licht rechtstreeks op de monitor kan schijnen.

PLAATS DE MONITOR NIET OP EEN GEVAARLIJKE PLEK

Als de monitor niet op een geschikte positie geplaatst is kan de monitor omvallen en letsel tot gevolg hebben. Zorg er ook voor dat er geen zware voorwerpen op de monitor geplaatst worden en zorg ervoor dat kinderen niet aan de kabels kunnen trekken en daardoor letsel oplopen.

ZORG VOOR EEN GOEDE VENTILATIE

Er zijn ventilatie-openingen aangebracht om te voorkomen dat de monitor oververhit raakt. Als de openingen worden afgedekt of als er een voorwerp in de buurt van de openingen wordt geplaatst kan brand ontstaan. Plaats de monitor in verband met de luchtcirculatie ten minste 10cm (4 inches) van de muur af. Bij het verwijderen van de monitorvoet kunnen de ventilatiesleuven aan de achterkant van de monitor worden geblokkeerd. Dit kan de monitor overhitten en brand of schade veroorzaken. Zorg voor voldoende ventilatie bij het verwijderen van de monitorvoet. Als u de monitor gebruikt terwijl deze achterover is gekanteld, op zijn zij ligt of ondersteboven staat, of als de monitor op vloerbedekking of een zachte ondergrond geplaatst wordt, kan ook schade ontstaan.

HAAL DE STEKKERS LOS ALS U DE MONITOR VERPLAATST

Zet de monitor uit en haal de stekker uit het stopcontact en zorg ervoor dat de signaal kabel niet aangesloten zijn als u de monitor verplaatst. Anders kan dit brand of elektrische schokken tot gevolg hebben.

HAAL DE STEKKER UIT HET STOPCONTACT

Om ongelukken te voorkomen is het raadzaam om de stekker van de monitor uit het stopcontact te halen als u de monitor lange tijd niet gebruikt.

TREK AAN DE STEKKER, NIET AAN HET SNOER

Om de stroom-adapter, netsnoer of signaalkabel te verwijderen dient u altijd aan de stekker zelf te trekken en nooit aan het snoer zelf. Dit zou brand en/of een elektrische schok kunnen veroorzaken.

RAAK DE STEKKER NIET MET NATTE HANDEN AAN

Het in of uit het stopcontact halen van de stekker met natte handen kan elektrische schokken veroorzaken.

ALS U DE MONITOR OP UW COMPUTER PLAATST

Zorg ervoor dat de computer sterk genoeg is om het gewicht van de monitor te dragen, dit kan schade aan uw computer veroorzaken.

KIJK UIT VOOR UW HANDEN EN VINGERS!

- Let erop dat uw vinger of hand niet bekneld raakt als u de hoogte of de hoek aanpast.
- Voorkom onherstelbare schade aan uw LCD-panel door te voorkomen dat u met uw vingers op het LCD-panel zelf drukt terwijl u de scherm-hoogte aanpast. Gebruik hiervoor de kunststof randen.

OPMERKING AANGAANDE 24/7-GEBRUIK

Dit product is niet specifiek ontworpen voor 24/7-gebruik onder alle denkbare omstandigheden.

OPMERKING VOOR WANDMONTAGE

Dit product is niet ontworpen voor toepassingen met digitale signage (elektronische uithangborden), zoals wandmontage.

OVERIGE**ERGONOMISCHE AANBEVELINGEN**

Om vermoeide ogen te voorkomen, moet u de monitor niet gebruiken tegen een lichte achtergrond of in een donkere ruimte. Voor optimaal comfort moet u de monitor net onder het oogniveau plaatsen en moet de afstand tussen uw ogen en de monitor 40-60 cm zijn. Als u langere tijd achter de monitor zit is het raadzaam om 10 minuten per uur rust te nemen. Continue kijken naar het beeldscherm kan vermoeidheid van de ogen veroorzaken.

SPECIALE OPMERKINGEN OVER LCD MONITOREN

De volgende verschijnselen zijn normaal en geven geen probleem aan:

- OPMERKING**
- Als u de LCD-monitor voor de eerste keer aanzet, kan het voorkomen dat het beeld niet in het weergavegebied past van het type computer dat u gebruikt. In dat geval moet u de beeldpositie instellen.
 - Het kan zijn dat de helderheid niet over het hele scherm gelijk is. Dit is afhankelijk van het patroon dat u voor het bureaublad gebruikt.
 - Als gevolg van de aard van het LCD scherm is het mogelijk dat er een nabeeld van het vorige scherm blijft staan na verandering van het beeld, wanneer hetzelfde beeld enkele uren zichtbaar is. In dit geval wordt het scherm langzaam hersteld door het beeld te veranderen of de LCD voor enkele uren uit te zetten.

KLANTENSERVICE

- OPMERKING**
- Als u het apparaat voor onderhoud moet retourneren en u de originele verpakking niet meer hebt, moet u het apparaat niet in een andere verpakking versturen. Neem contact op met de dichtstbijzijnde iiyama vestiging of dealer voor advies of vervangende verpakking.

REINIGING

- WAAR-SCHUWING**
- Als er tijdens het schoonmaken voorwerpen of vloeistoffen in de monitor terecht komen, moet u onmiddellijk de stekker uit het stopcontact halen en contact opnemen met uw dealer of met iiyama.

- PAS OP**
- Zet om veiligheidsredenen de monitor uit en haal de stekker uit het stopcontact, voordat u de monitor gaat reinigen.

- OPMERKING**
- Zorg ervoor dat u de beschermlaag van het LCD scherm niet beschadigt door met een hard voorwerp te krabben of te wrijven.
 - Gebruik nooit een van de volgende oplosmiddelen. Hiermee beschadigt u de behuizing en het LCD scherm.

| | |
|------------------------------|-------------------------------|
| Verdunner | Spray-reiniger |
| Benzine | Was |
| Schurende reinigingsmiddelen | Zuur of alkalisch oplosmiddel |

- Als de behuizing gedurende een lange periode contact maakt met een product van rubber of plastic, kan dit de verf van de behuizing aantasten.

BEHUIZING Vlekken kunt u verwijderen met een doek die licht bevochtigd is met een mild, reinigend oplosmiddel. Veeg de behuizing vervolgens met een zachte droge doek af.

LCD SCHERM Periodiek reinigen met een zachte droge doek wordt aanbevolen.
Gebruik geen tissue papier etc. omdat deze het LCD scherm beschadigen.

VOORDAT U DE MONITOR GEBRUIKT

EIGENSCHAPPEN

- ◆ Ondersteunt resoluties tot 2560 x 1440
- ◆ Hoog contrast 1000:1 (Standaard), Verh. Contrast verrijking voorhanden / Helderheid 400cd/m² (Standaard)
- ◆ Ondersteund AMD FreeSync™ Premium
- ◆ Ondersteund HDR400
- ◆ Flicker free
- ◆ Reactietijd van bewegende beelden 1ms
- ◆ Blue Light Reducer
- ◆ Digital Character Smoothing
- ◆ Stereo luidsprekers
2 x 2W stereo luidsprekers
- ◆ Standby Functie
- ◆ Voldoet aan de VESA montagestandaard (100mm×100mm)
- ◆ Opening voor beveiliging

NEDERLANDS

DE INHOUD VAN HET PAKKET CONTROLEREN

De volgende accessoires bevinden zich in de verpakking. Controleer of deze allemaal aanwezig zijn. Als er iets ontbreekt of beschadigd is, gelieve u contact op te nemen met uw plaatselijke iiyama-dealer of de regionale iiyama-vestiging.

- Stroomkabel*
- HDMI-kabel
- DisplayPort-kabel
- USB-kabel
- Monitorvoet-Basis met een schroef
- Veiligheidsinstructies
- Snel-start-handleiding

LET OP

- * De classificatie van de stroomkabel die wordt geleverd in gebieden met 120V is 10A/125V. Als in uw regio een hogere spanning gebruikelijk is, dan moet een stroomkabel met een classificatie 10A/250V worden gebruikt. De garantie gaat echter verloren in geval van problemen of schade die veroorzaakt is door een stroomkabel die niet is geleverd door iiyama.

Gebruik een goedgekeurd stroomkabel groter of gelijk aan H05VVf, 3G, 0,75mm².

INSTALLATIE

WAAR- SCHUWING

- Zorg dat vóór de installatie de beeldschermarm of bureauarmsteun sterk genoeg is om het benodigde gewicht van het beeldscherm en de steun te dragen.
- Hoekaanpassingsbereik :
18 graden naar boven en 3 graden naar beneden worden gedraaid

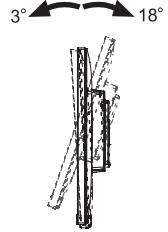

< DISPLAY ARM OF BUREAU ARM STAND >

WAAR- SCHUWING

Bij gebruik met de beeldschermarm of bureauarmstandaard, rekening houdend met de dikte van de montagetafel, draait u de M4-schroeven (4 stuks) vast met een lengte van "L" van 7mm om de monitor vast te zetten. Als u een langere schroef gebruikt kan dit een elektrische schok of schade veroorzaken, omdat deze in contact kan komen met de elektrische onderdelen in de monitor.

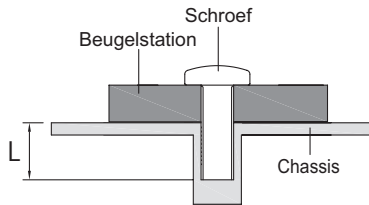

< De monitor roteren >

Het is ontworpen voor het gebruik in zowel landscape als portret modus.

Bij het roteren van het scherm naar de portret stand moet de video kaart het beeld kunnen roteren.

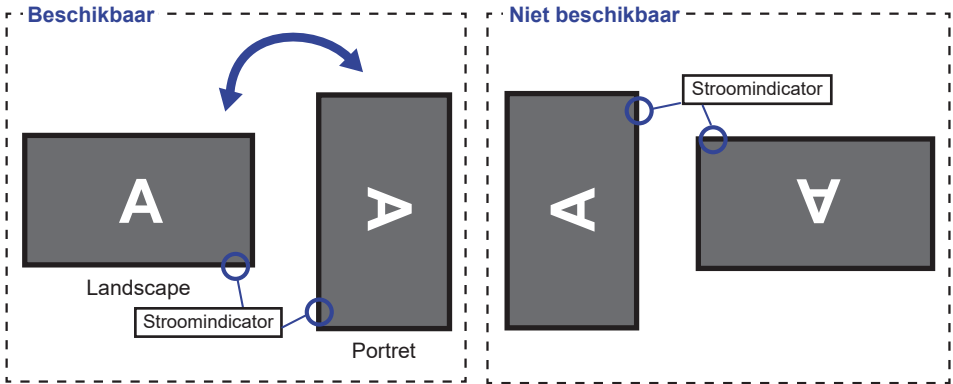

Met Monitorvoet:

OPMERKING

- Stel de monitor in op de maximale hoogte voordat het paneel draait.
- Als u probeert het paneel gedwongen te draaien zonder de hoogte van het monitor aan te passen, kan dit schade aan het paneel of de monitorvoet veroorzaken.

INSTALLEREN EN VERWIJDEREN VAN DE VOET

PAS OP

- Plaats de monitor op een stabiele ondergrond. De monitor kan letsel of schade veroorzaken als deze omvalt.
- Stoot niet tegen de monitor. Dit kan schade veroorzaken.
- Alvorens de voet te verwijderen, of te monteren, eerst de aansluitkabels verwijderen om elektrische schokken en/of schade te voorkomen.

<Installatie>

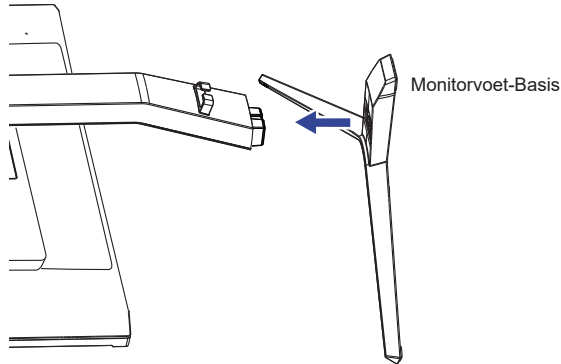

- ① Plaats een zachte doek op tafel voordat u begint zodat de monitor niet kan worden bekrast. Leg de monitor plat op tafel met het beeldscherm naar beneden.
- ② Installeer de Monitorvoet-Basis zoals getoond op bovenstaande foto.
- ③ Draai de 'vleugel-schroef' vast om de Monitorvoet-Basis aan de monitor te bevestigen.

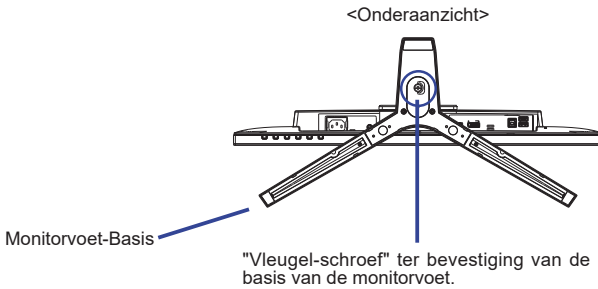

<Verwijderen>

- ① Plaats een zachte doek op tafel voordat u begint zodat de monitor niet kan worden bekrast. Leg de monitor plat op tafel met het beeldscherm naar beneden.
- ② Draai de 'vleugel-schroef' los om de Monitorvoet-Basis van de monitor te verwijderen.

<De transportvergrendeling verwijderen>

Plaats de monitor rechtop op een vlakke, stabiele ondergrond.

1. Verwijder de tape.
2. Duw de monitorkop naar beneden.
3. Verwijder de transportvergrendeling.

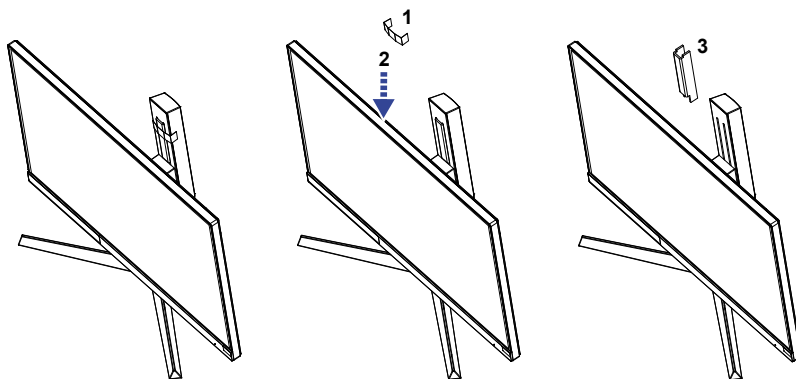

BESTURINGSELEMENTEN EN AANSLUITINGEN

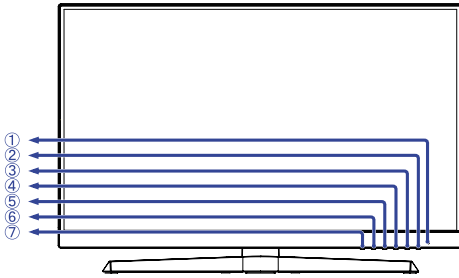

<Voorkant>

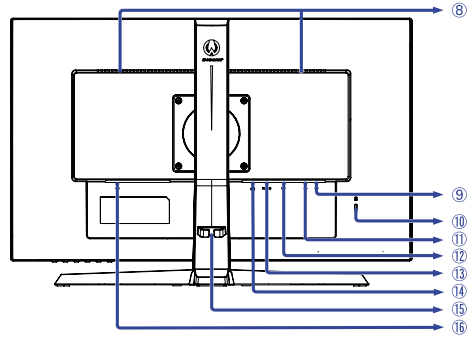

<Achterkant>

① Stroomindicator

OPMERKING Blauw: Normaal gebruik
Oranje: Standby modus

② Aan/uit knop ()

③ Menu / Selectietoets (ENTER)

④ Omhoog / Volume toets (/)

⑤ Omlaag / i-Style Color toets (/ *i*)

⑥ Sluiten / ECO Mode toets (EXIT /)

⑦ Signaalkeuze-toets (INPUT)

⑧ Luidsprekers

⑨ USB-DOWN-aansluiting (5V, 900mA)

⑩ Bevestiging voor veiligheidsslot

OPMERKING U kunt een veiligheidsslot en -kabel bevestigen zodat de monitor niet zonder uw toestemming kan worden verwijderd.

⑪ USB-UP-aansluiting ()

⑫ DisplayPort-aansluiting (DP)

⑬ HDMI-aansluiting (HDMI)

⑭ Koptelefoon-aansluiting (LINE OUT)

⑮ Kabel-doorvoer opening

⑯ Stroomaansluiting (: Wisselstroom) ()

DE MONITOR AANSLUITEN

- 1 Controleer of zowel computer als monitor zijn uitgeschakeld.
- 2 Sluit de computer aan op de monitor met de signaalkabel.
- 3 Sluit de computer op de monitor aan met de USB kabel.
- 4 Sluit de stroomkabel eerst op de monitor aan en vervolgens op de stroombron.
- 5 De monitor en computer kunnen nu aangezet worden.

OPMERKING ■ Upewnij się, że instalacja w budynku ma wyłącznik automatyczny 120/240 V, 20 A (maksymalnie).

■ De signaalkabel voor het aansluiten van computer en monitor kan verschillen, afhankelijk van het type computer. Een onjuiste verbinding kan zowel monitor als computer ernstig beschadigen. De bij de monitor geleverde kabel is voor een standaard aansluiting. Als een speciale kabel nodig is neemt u contact op met uw iiyama-dealer of plaatselijk iiyama-kantoor.

■ Controleer of de schroeven aan beide uiteindes van de signaalkabel zijn vastgedraaid.

■ Apparatuur van het type klasse I moet worden aangesloten op een geaard contact.

■ Het stopcontact moet zich in de buurt van het apparaat bevinden en gemakkelijk toegankelijk zijn.

■ Overmatige geluidsdruk van hoofdtelefoons kan gehoorbeschadiging veroorzaken.

[Voorbeeld van aansluiting]

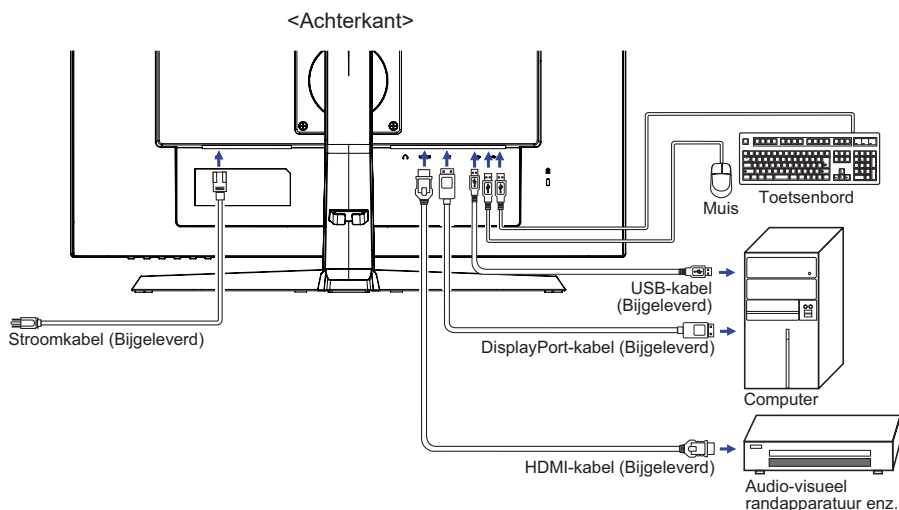

[Verzamel kabels]

Steek de kabels door het kabel - doorvoer opening om ze te bundelen.

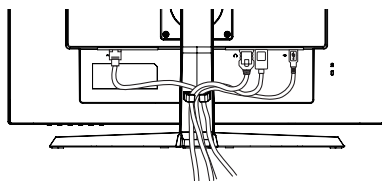

INSTELLING VAN DE COMPUTER

■ Signaaltiming

Verander de waarde in de gewenste signaaltiming zoals aangegeven op pagina 29: ONDERSTEUNENDE TIMING.

INSTELLING VAN DE HOOGTE EN DE KIJKHOEK

- Voor optimale kijk omstandigheden is het belangrijk om recht tegenover het scherm plaats te nemen en vervolgens de hoogte en hoek van het scherm naar persoonlijke voorkeur af te stellen.
- Houd het paneel zo dat de monitor niet kantelt als u de hoogte of de hoek van de monitor aanpast.
- De monitor kan maximaal 130mm de hoogte, 18° naar boven en 3° naar beneden worden gedraaid.

OPMERKING

- Raak het LCD-scherm niet aan terwijl u de hoogte of de hoek aanpast. Hierdoor kan schade ontstaan of kan het LCD-scherm breken.
- Let erop dat uw vinger of hand niet bekneld raakt als u de hoogte of de hoek aanpast.
- Voorkom onherstelbare schade aan uw LCD-paneel door te voorkomen dat u met uw vingers op het LCD-paneel zelf drukt terwijl u de scherm-hoogte aanpast. Gebruik hiervoor de kunststof randen.

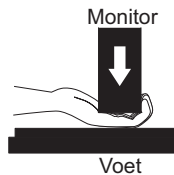
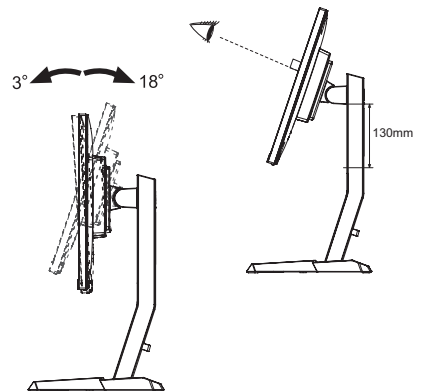

DE MONITOR GEBRUIKEN

De iiyama LCD-monitor is voor het beste beeld ingesteld op de ONDERSTEUNENDE TIMING die op pagina 29 te zien is. U kunt het beeld zelf aanpassen via de knoppen zoals hieronder is aangegeven.

- 1 Druk op de ENTER Toets om de On Screen Display functie in te schakelen.



- 2 Gebruik de ◀ / ▶ Toetsen om het Menu te selecteren dat het item bevat dat u wilt aanpassen of instellen en druk dan op de ENTER Toets.
- 3 Gebruik de ◀ / ▶ Toetsen om het pictogram van de gewenste aanpassing / instelling te markeren en druk vervolgens op de ENTER Toets.
- 4 Gebruik de ◀ / ▶ Toetsen opnieuw om de juiste aanpassing of instelling te maken en druk dan op de ENTER Toets.
- 5 Druk op de EXIT Toets om het menu te verlaten en de zojuist gemaakte aanpassing of instelling wordt automatisch opgeslagen.

Wilt u bijvoorbeeld de verticale positie van OSD aanpassen, selecteer dan het menu-item Menu Setup en druk vervolgens op de ENTER Toets. Selecteer vervolgens V. Positie met de ◀ / ▶ Toetsen. Een aanpassingsschaal wordt actief nadat u op de ENTER Toets hebt gedrukt. Gebruik vervolgens de ◀ / ▶ Toetsen om de instelling van de verticale positie van OSD te veranderen. De verticale positie van OSD moet dienovereenkomstig veranderen terwijl u dit doet.

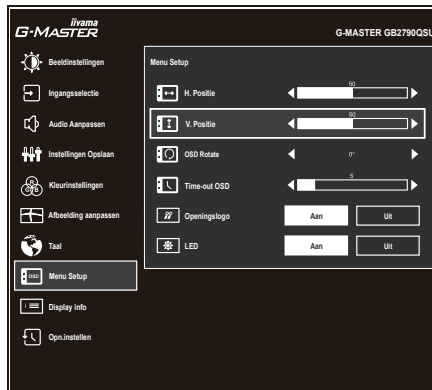

Druk op de ENTER Toets en ten slotte op de EXIT Toets om de functie On Screen Display te sluiten. Alle wijzigingen worden in het geheugen opgeslagen.

OPMERKING

- Als tijdens het aanpassen een tijdlang geen knop wordt ingedrukt, verdwijnt de OSD als de tijd die is ingesteld bij Time-out OSD is verstreken. U kunt ook op de EXIT Toets drukken om de OSD snel uit te schakelen.
- Alle veranderingen worden automatisch in het geheugen opgeslagen als de OSD verdwijnt. Schakel niet de stroom uit als u het menu gebruikt.
- Hebben alle items slechts één instelling die van toepassing is op alle signaaltimings.

INHOUD VAN HET AANPASSINGSMENU



Beeldinstellingen *1 Picture Adjust

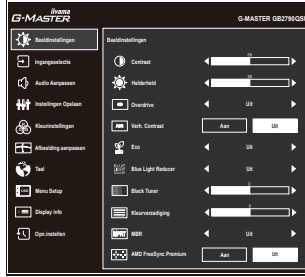



| Aanpassingsitem | Probleem / Optie | In te drukken toetsen |
|--|--|--|
| Contrast Contrast | Te vaag Te intens | |
| Helderheid *2 Brightness | Te donker Te licht | |
| Overdrive Overdrive | Uit / 1 / 2 / 3 / 4 / 5 Het zal de grijze tijd van de niveaureactie van het LCD paneel verbeteren. Een hoger niveau resulteert in sneller de reactietijd. | |
| Verh. Contrast *3 Adv. Contrast | Aan | Verhoogde contrast ratio |
| | Uit | Standaard contrast ratio |
| Eco Eco Direct | Uit | Normaal |
| | Modus 1 | Helderheid van back-light wordt verminderd. |
| | Modus 2 | Helderheid van back-light wordt meer verminderd dan Modus 1. |
| | Modus 3 | Helderheid van back-light wordt meer verminderd dan Modus 2. |
| Blue Light Reducer Blue Light Reducer Direct | Uit | Normaal |
| | Modus 1 | Blue Light is gereduceerd. |
| | Modus 2 | Blue Light is meer gereduceerd dan Modus 1. |
| | Modus 3 | Blue Light is meer gereduceerd dan Modus 2. |
| Black Tuner Black Tuner | Van -5 tot +5 U kunt de donkere tinten aanpassen. | |
| Kleurverzadiging Color Saturation | Te weinig Te veel | |
| MBR *3,4 MBR | Uit / 1 / 2 / 3 / 4 / 5 / 6 / 7 Het verbetert de reactietijd van bewegende beelden op het LCD-scherm. | |
| AMD FreeSync Premium AMD FreeSync Premium | Aan | Stel functie Freesync. |
| | Uit | Freesync is uitgeschakeld. |

- *1 De beschikbaarheid van elk item hangt af van welk item is geactiveerd. Zie de Functie Correlatie Matrix hieronder voor meer informatie.
- *2 Pas de Helderheid als u het beeldscherm in een donkere kamer gebruikt en het scherm te licht is.
- *3 Uitgeschakeld wanneer AMD FreeSync Premium actief is.
- *4 MBR is alleen beschikbaar als de vernieuwingsfrequentie hoger is dan 75 Hz.

Direct

U kunt de menu-items overslaan en een optieschema rechtstreeks direct weergeven via de volgende knoppen.

- ECO : Druk op de -knop als het menu niet is weergegeven.
- Blue Light Reducer: Druk op de  toets en hou deze 2-3 seconden ingedrukt indien het OSD-menu niet (meer) zichtbaar is.

■ Functie Correlatie Matrix

| Actief item | Beeldinstellingen | | | | Afbeelding aanpassen | Jouw computer |
|----------------------|-------------------|-----|--------------------|-----|--|---------------|
| | Verh. Contrast | Eco | Blue Light Reducer | MBR | i-Style Color | HDR |
| | | | | | Standaard Sport Spel FPS Spel Strategisch Spel Tekst | |
| Geselecteerd item | | | | | | |
| Contrast | – | ✓ | ✓ | ✓ | – | – |
| Helderheid | – | – | ✓ | – | – | – |
| Over Drive | ✓ | ✓ | ✓ | – | – | ✓ |
| Verh. Contrast | – | – | – | – | – | – |
| Eco | – | – | – | – | – | – |
| Blue Light Reducer | – | – | – | – | – | – |
| Black Tuner | ✓ | ✓ | ✓ | – | – | – |
| MBR | – | – | – | – | – | – |
| AMD FreeSync Premium | ✓ | ✓ | ✓ | – | ✓ | – |

- ✓ : Beschikbaar
 – : Niet beschikbaar



Ingangsselectie Input Select

Direct

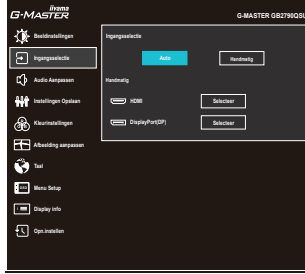

| Aanpassingsitem | Optie | | |
|---------------------------------|-----------|--|---|
| Ingangsselectie Input Source | Auto | Zoekt automatisch een beschikbare signaalbron. | |
| | Handmatig | HDMI | Selecteer de digitale (HDMI) ingang. |
| | | DisplayPort(DP) | Selecteer de digitale (DisplayPort) ingang. |

OPMERKING De bron van de input wordt bevestigd, niet automatisch wanneer HDMI en DisplayPort geselecteerd die worden geselecteerd.

Direct

U kunt de menu-items overslaan en een optieschema rechtstreeks direct weergeven via de volgende toetsen.

- Ingangsselectie : Druk op de INPUT Toets als het menu niet is weergegeven.

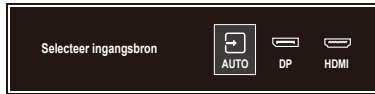



Audio Aanpassen Audio Settings



| Aanpassingsitem | Probleem / Optie | | In te drukken toetsen |
|---|---------------------|--|-----------------------|
| Volume Volume Direct | Te zacht Te hard | | |
| Geluid Uit Mute Audio | Aan | Schakelt het geluid tijdelijk uit. | |
| | Uit | Herstelt het geluidsniveau naar het vorige niveau. | |
| OPMERKING Dempen Aan en Uit worden als volgt geschakeld met de ◀ / ▶ Toetsen. → Aan → Uit → | | | |

NEDERLANDS

Direct

U kunt de menu-items overslaan en een aanpassingschaal direct weergeven via de volgende toetsen.

- Volume : Druk op de ◀ Toets als het menu niet is weergegeven.



Instellingen Opslaan Store User Setting

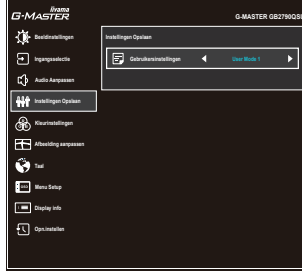

| Aanpassingsitem | Optie | |
|--------------------------------------|-------------|---|
| Gebruikersinstellingen User Modes | User Mode 1 | Sla de instellingen van scherm aanpassing op. |
| | User Mode 2 | Sla de instellingen van scherm aanpassing op. |
| | User Mode 3 | Sla de instellingen van scherm aanpassing op. |

OPMERKING

U kunt uw gebruikers monitorinstellingen opslaan.

De instellingen die kunnen worden onthouden zijn:

Contrast, Helderheid, Over Drive, Verh. Contrast, Eco, Black Tuner, Kleurverzadiging, Gamma, Volume, Geluid Uit, Kleurinstellingen, Gebruikersinstellingen, Scherp en zacht, Video Modus, X-Res Technologie



Kleurinstellingen Color Settings



NEDERLANDS

| Aanpassingsitem | Probleem / Optie | | In te drukken toetsen |
|--|------------------|----------------------|-----------------------|
| Kleurtemperatuur *1 Color Temperature | Koel | Koele kleur | |
| | Normaal | Standaard kleur | |
| | Warm | Warme kleur | |
| 6-as *1 6-Axis | Tint | Rood | Te weinig Te veel |
| | | Geel | |
| | | Groen | |
| | | Cyaan | |
| | | Blauw | |
| | | Magenta | |
| | Verzadiging | Rood | Te weinig Te veel |
| | | Geel | |
| | | Groen | |
| | | Cyaan | |
| Blauw | | | |
| Gebruikersinstellingen *1 User Preset | Rood | Te weinig Te veel | |
| | Groen | | |
| | Blauw | | |
| Gamma *2 Gamma | Gamma1 | | |
| | Gamma2 | | |
| | Gamma3 | | |

*1 Niet beschikbaar als de Blue Light Reducer- of HDR-instellingen op uw computer actief zijn.

*2 Niet beschikbaar als de HDR-instellingen op uw computer actief is.



Afbeelding aanpassen Image Adjust

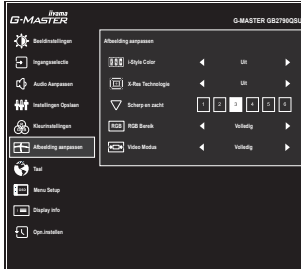

| Aanpassingsitem | Optie | In te drukken toetsen |
|---|------------------|---|
| i-Style Color *1 i-Style Color Direct | Uit | Valt terug naar de vooraf ingestelde kleurinstelling, niet naar de i-style instelling. |
| | Standaard | Voor het algemene venstersmilieu en monitor standaard plaatsen |
| | Sport Spel | Voor het milieu van Sport spel |
| | FPS Spel | Voor het milieu van FPS spel |
| | Strategisch Spel | Voor het milieu van Strategisch spel |
| | Tekst | Voor tekst het uitgeven en het bekijken in een tekstverwerkingsmilieu |
| | User Mode 1 | Past de gebruikers monitorinstellingen toe. |
| | User Mode 2 | Past de gebruikers monitorinstellingen toe. |
| | User Mode 3 | Past de gebruikers monitorinstellingen toe. |
| X-Res Technologie X-Res Technology | Uit | Normal |
| | Zacht | Verbeterd de afbeelding qua vloeiende randen en inhoud-scherpte na vergroting. |
| | Gemiddeld | Versterkt verbetering t.o.v. "Zacht"-modus. |
| | Scherp | Versterkt verbetering t.o.v. "Gemiddeld"-modus. |
| Scherp en zacht Sharp and Soft | 1 2 3 4 5 6 | U kunt de beeldkwaliteit veranderen van 1 tot 6 (scherp tot zacht). Druk op de ► Toets om de beeldkwaliteit oplopend te veranderen. Druk op de ◀ Toets om de beeldkwaliteit aflopend te veranderen.  |
| | Volledig | Voor volledige kleurbereik signaal |
| RGB Bereik RGB Range | Limited | Voor beperkte kleurbereik signaal |
| | Auto | Selecteer automatisch een kleurschaalsignaal. |

*1 Niet beschikbaar als de Blue Light Reducer- of HDR-instellingen op uw computer actief zijn.

Direct

U kunt de menu-items overslaan en een optieschema rechtstreeks direct weergeven via de volgende toetsen.

- i-Style Color : Druk op de i Toets als het menu niet is weergegeven.



Afbeelding aanpassen Image Adjust

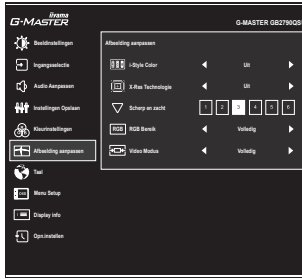

| Aanpassingsitem | Optie | |
|--|---------------------------------|---|
| Aanpassen Video Modus Video Mode Adjust | Volledig | Extension de l'affichage |
| | Pixel bij Pixel ^{*2,3} | Toont de afbeelding 1:1 formaat. |
| | 17inch | Toon de afbeelding als 17" scherm (5:4). |
| | 19.5inch | Toon de afbeelding als 19,5" scherm (16:9). |
| | 21.5inch | Toon de afbeelding als 21,5" scherm (16:9). |
| | 23inch | Toon de afbeelding als 23" scherm (16:9). |
| | 23.6inch | Toon de afbeelding als 23,6" scherm (16:9). |
| | 24inch | Toon de afbeelding als 24" scherm (16:9). |

*2 Alleen selecteerbaar bij resoluties lager dan 1920 × 1080.

*3 Alleen selecteerbaar Freesync premium uit.



Taal Language

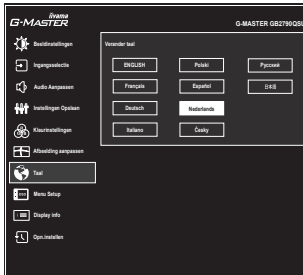

| Aanpassingsitem | Optie | | | |
|------------------|----------|-----------|------------|------------|
| Taal Language | English | Engels | Español | Spaans |
| | Français | Frans | Nederlands | Nederlands |
| | Deutsch | Duits | Česky | Tsjechisch |
| | Italiano | Italiaans | Русский | Russisch |
| | Polski | Pools | 日本語 | Japans |



Menu Setup Setup Menu

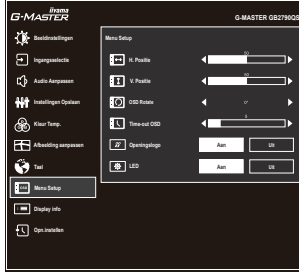

| Aanpassingsitem | Probleem / Optie | In te drukken toetsen |
|---------------------------------------|---|---|
| H. Positie OSD Horizontal Position | OSD staat te veel links | |
| | OSD staat te veel rechts | |
| V. Positie OSD Vertical Position | OSD staat te laag | |
| | OSD staat te hoog | |
| OSD Rotate OSD Rotate | Draai de OSD. 0° (Normaal) / +90° (Draai naar rechts) | |
| Time-out OSD OSD Time | U kunt de tijdsduur van het OSD scherm instellen tussen 5 en 30 seconden. | |
| Openingslogo Opening Logo | Aan | Het G-MASTER-logo wordt getoond als de monitor wordt aangezet. |
| | Uit | Het G-MASTER-logo wordt niet getoond als de monitor wordt aangezet. |
| LED LED | Aan | Power-indicator is AAN. |
| | Uit | Power-indicator is UIT. |

OPMERKING Schakel de Power-indicator uit als u last heeft van het licht.



Display info Display Information



Geeft informatie weer over het huidige invoersignaal van de grafische kaart van de computer. "HDR: Aan" of "HDR: Uit" wordt weergegeven, afhankelijk van de instellingen van uw computer.

OPMERKING Zie de handleiding van de grafische kaart voor meer informatie over het veranderen van resolutie en vernieuwingsfrequentie.



Opn.instellen Reset

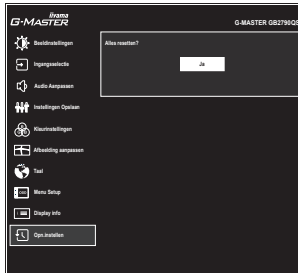

Aanpassingsitem

Optie

Ja
Yes

Standaardwaarden worden hersteld.

● Vergrendelings modus

<OSD-menu>

Hou de ENTER Toets ingedrukt gedurende 10 seconden indien het OSD-menu niet (meer) zichtbaar is. Deze handeling zal de OSD-vergrending in/uitschakelen.

<Aan/uit knop>

Hou de ◀ Toets ingedrukt gedurende 10 seconden indien het OSD-menu niet (meer) zichtbaar is. Deze actie activeert of de-activeert de Power vergrending-functie.

STANDBY FUNCTIE

Dit product beschikt over de standby functie. Indien geactiveerd, vermindert het automatisch onnodige stroomconsumptie van de monitor als de computer niet gebruikt wordt.

De wijze waarop standby van de monitor functioneert wordt hieronder beschreven. De standby functie, waaronder tijdstellingen, wordt ingesteld door het besturingssysteem. Kijk in de handleiding van het besturingssysteem over de instellingen hiervan.

■ Standby modus

Als het videosignaal van de computer zijn uitgeschakeld, schakelt de monitor de Standby modus in waardoor het stroomverbruik wordt beperkt tot minder dan 0,5W*. Het scherm springt op zwart, en de stroomindicator wordt oranje. Als het toetsenbord of muis worden gebruikt verschijnt het beeld na enkele seconden weer uit de Standby modus.

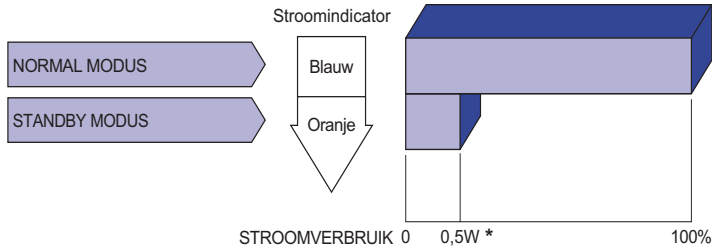

* Wanneer de USB-apparaten niet zijn aangesloten.

PROBLEMEN OPLOSSEN

Als de monitor niet juist functioneert, moet u de onderstaande punten in de genoemde volgorde doornemen om te zien of een mogelijke oplossing wordt genoemd.

1. Verricht de afstellingen die staan beschreven in GEBRUIK VAN DE MONITOR, afhankelijk van het probleem dat u ondervindt. Als de monitor geen beeld geeft, zie punt 2.
2. Raadpleeg de volgende overzichten als u geen passend afstellingsonderdeel vindt in GEBRUIK VAN DE MONITOR of als het probleem aanhoudt.
3. Als u een probleem ondervindt dat niet in de overzichten wordt beschreven of als u het probleem niet aan de hand van de overzichten kunt oplossen, moet u de monitor niet langer gebruiken en moet u contact opnemen met uw dealer of met iiyama voor verdere assistentie.

Probleem

Controlepunt

- | | |
|---|--|
| ① Geen beeld. (Stroomindicator licht niet op.) | <input type="checkbox"/> Is het netsnoer goed aangesloten? <input type="checkbox"/> Staat de Power-schakelaar op ON? <input type="checkbox"/> Staat er spanning op het stopcontact ? Controleer dit met een ander apparaat. |
| (Stroomindicator is blauw.) | <input type="checkbox"/> Als de blanco schermbeveiliging actief is, moet u het toetsenbord of de muis aanraken. <input type="checkbox"/> Verhoog het Contrast en/of de Helderheid. <input type="checkbox"/> Is de computer ingeschakeld? <input type="checkbox"/> Is de signaalkabel goed aangesloten? <input type="checkbox"/> Valt de signaaltiming van de computer binnen de specificatie van de monitor? |
| (Stroomindicator is oranje.) | <input type="checkbox"/> Als de monitor in de Standbymodus staat, moet u het toetsenbord of de muis aanraken. <input type="checkbox"/> Is de computer ingeschakeld? <input type="checkbox"/> Is de signaalkabel goed aangesloten? <input type="checkbox"/> Valt de signaaltiming van de computer binnen de specificatie van de monitor? |
| ② Het scherm is niet gesynchroniseerd. | <input type="checkbox"/> Is de signaalkabel goed aangesloten? <input type="checkbox"/> Valt de signaaltiming van de computer binnen de specificatie van de monitor? |
| ③ De schermpositie bevindt zich niet in het midden. | <input type="checkbox"/> Valt de signaaltiming van de computer binnen de specificatie van de monitor? |
| ④ Het scherm is te helder of te donker. | <input type="checkbox"/> Valt het video-uitgangsniveau van de computer binnen de specificatie van de monitor? |

Probleem

Controlepunt

- | | |
|--|--|
| ⑤ Het scherm trilt. | <input type="checkbox"/> Valt het voltage binnen de specificatie van de monitor? <input type="checkbox"/> Valt de signaaltiming van de computer binnen de specificatie van de monitor? |
| ⑥ Geen geluid. | <input type="checkbox"/> De audio-apparatuur (computer enz.) staat AAN. <input type="checkbox"/> Zet het geluid harder. <input type="checkbox"/> De Mute-functie is UIT. <input type="checkbox"/> Het audio-uitvoerniveau van de audioapparatuur komt overeen met despecificaties van de monitor. |
| ⑦ Het geluid staat tehard of te zacht. | <input type="checkbox"/> Het audio-uitvoerniveau van de audioapparatuur komt overeen met despecificaties van de monitor. |

RECYCLE-INFORMATIE

Voor betere milieubescherming te schikken gelieve uw monitor niet.

Gelieve te bezoeken onze website: www.iiyama.com voor monitor recycling.

BIJLAGE

Design en specificaties kunnen vooraf en zonder opgaaf van redenen gewijzigd worden.

SPECIFICATIES

| | | |
|-----------------------------|--------------------|---|
| Afmeting | Categorie | 27" |
| Lcd-scherm | Panel-technologie | IPS (In-Plane-Switching) |
| | Afmeting | Diagonaal: 27" (68,5cm) |
| | Pixelafstand | 0,233mm H × 0,233mm V |
| | Helderheid | 400cd/m ² (Standaard) |
| | Contrastverhouding | 1000 : 1 (Standaard), Verh. Contrast verrichting voorhanden |
| | Inkijkhoek | Rechts / links: 89° elk, Omhoog / Omlaag: 89° elk (Standaard) |
| | MPRT | 1ms |
| Aantal kleuren | | Ongeveer 16,7m |
| Synchronisatiefrequentie | | HDMI(Met FreeSync): Horizontaal: 31,0-222,0kHz, verticaal: 48-144Hz HDMI(Zonder FreeSync): Horizontaal: 31,0-222,0kHz, verticaal: 48-144Hz DisplayPort(Met FreeSync): Horizontaal: 352,0kHz, verticaal: 48-240Hz DisplayPort(Zonder FreeSync): Horizontaal: 31,0-352,0kHz, verticaal: 48-240Hz |
| Optimaal resolutie | | 2560 × 1440, 3,7 MegaPixels |
| Max. ondersteunde resolutie | | HDMI(Met FreeSync): 2560 × 1440 144Hz HDMI(Zonder FreeSync): 2560 × 1440 144Hz DisplayPort(Met FreeSync): 2560 × 1440 240Hz DisplayPort(Zonder FreeSync): 2560 × 1440 240Hz |
| Ingangsaansluiting | | HDMI, DisplayPort |
| Ingang videosignaal | | HDMI, DisplayPort |
| USB-versie | | USB3,0 (DC5V, 900mA) |
| Aantal USB-poorten | | 1 Upstream : B-serie |
| Type connector | | 2 Downstream : A-serie |
| Koptelefoon-aansluiting | | ø 3,5mm mini jack (Stereo) |
| Luidsprekers | | 2W × 2 (stereo luidsprekers) |
| Maximum schermformaat | | 596,74mm W × 335,66mm H / 23,5" W × 13,2" H |
| Stroombron | | 100-240VAC, 50/60Hz, 1,5A |
| Energieverbruik* | | 33W standaard Standby modus: 0,5W maximum, Uit modus: 0,3W maximum |
| Afmetingen / gewicht | | 614,0 × 409,5 - 539,5 × 256,0mm / 24,2 × 16,1 - 21,2 × 10,1" (B×H×D), 5,5kg / 12,1lbs |
| Hoek | | Kantelen : Omhoog: 18°, Omlaag: 3° Roteren : Met de klok mee: 90° |
| Omgevingsvariabelen | | Gebruik: Temperatuur 5 tot 35°C / 41 tot 95°F Vochtigheidsgraad 10 tot 90% (geen condensatie) Opslag: Temperatuur -20 tot 60°C / -4 tot 140°F Vochtigheidsgraad 10 tot 90% (geen condensatie) |
| Goedkeuringen | | CE, UKCA, TÜV-Bauart, EAC, VCCI, PSE |

OPMERKING * Wanneer de USB-apparaten niet zijn aangesloten.

AFMETINGEN

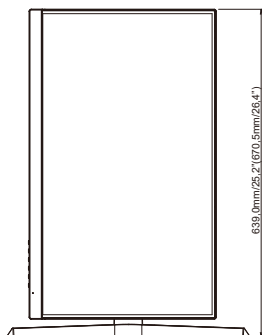
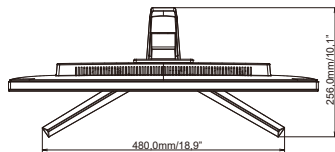
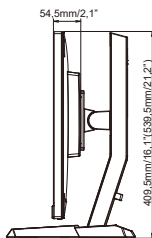
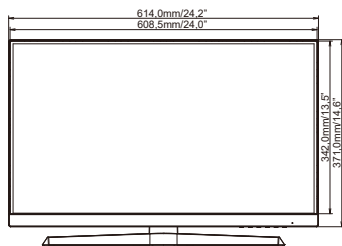

() : Maximum instellingsbereik

ONDERSTEUNENDE TIMING

| Videomodus | Horizontale frequentie | Verticale frequentie | Dot pitch |
|-------------|------------------------|----------------------|------------|
| 640 × 480 | 31,469kHz | 59,940Hz | 25,175MHz |
| 800 × 600 | 37,879kHz | 60,317Hz | 40,000MHz |
| | 46,875kHz | 75,000Hz | 49,500MHz |
| 1024 × 768 | 48,363kHz | 60,004Hz | 65,000MHz |
| | 60,023kHz | 75,029Hz | 78,750MHz |
| 1280 × 1024 | 79,980kHz | 75,020Hz | 135,000MHz |
| 1600 × 1200 | 75,000kHz | 60,000Hz | 162,000MHz |
| 1680 × 1050 | 65,290kHz | 60,000Hz | 146,250MHz |
| 1920 × 1080 | 67,500kHz | 60,000Hz | 148,500MHz |
| | 137,260kHz | 119,982Hz | 285,500MHz |
| 2560 × 1440 | 88,787kHz | 59,951Hz | 241,500MHz |
| | 221,970kHz | 143,856Hz | 586,000MHz |
| | 241,065kHz | 165,000Hz | 636,412MHz |
| | 351,287kHz | 239,950Hz | 955,500MHz |

*
*

OPMERKING * Alleen DisplayPort ingang.