

BEDIENUNGSANLEITUNG

ProLite

LCD Monitor

DEUTSCH

ProLite LH5050UHS
ProLite LH5550UHS
ProLite LH6550UHS

Wir gratulieren Ihnen zu Ihrer Entscheidung für den iiyama TFT-Monitor und bedanken uns für das Vertrauen, das Sie uns entgegenbringen. Damit Ihre Arbeit nicht durch Fehleinstellungen getrübt wird, bitten wir Sie, sich einige Minuten Zeit zu nehmen und dieses Handbuch durchzulesen, bevor Sie Ihren neuen iiyama TFT-Monitor das erste Mal in Betrieb nehmen. Bitte bewahren Sie diese Anleitung zum späteren Nachschlagen sorgfältig auf.

ERKLÄRUNG DER CE-KONFORMITÄT

Dieser LCD Flachbildschirm entspricht den Anforderungen der EG/EU Richtlinien 2014/30/EU, "EMV Richtlinie", 2014/35/EU, "Niederspannungsrichtlinie" und 2011/65/EU, "RoHS Richtlinien".

ACHTUNG:

Das ist ein Klasse A Produkt. Falls dieses Produkt in häuslichem Umfeld verwendet wird, kann es zu Funkstörungen kommen. Der Benutzer muss dann ggf. entsprechende Gegenmaßnahmen ergreifen.

IYAMA CORPORATION: Wijkerveerstraat 8, 2131 HA Hoofddorp, The Netherlands

Modell Nr. : PL5050, PL5550, PL6550

-
- Änderungsrechte vorbehalten.
 - Alle verwendeten Handelsnamen und -marken sind Eigentum der jeweiligen Besitzer.

INHALTSÜBERSICHT

FÜR IHRE SICHERHEIT	1
SICHERHEITSHINWEISE	1
BESONDERE HINWEISE ZU LCD-MONITOREN	3
KUNDENDIENST	5
REINIGUNGSHINWEISE	5
VOR DER BEDIENUNG DES MONITORS	6
LEISTUNGSMERKMALE	6
PACKUNGSINHALT	6
AUSPACKEN	7
FUNKTIONSELEMENTE UND ANSCHLÜSSE : MONITOR	8
INSTALLATION	10
FUNKTIONSELEMENTE UND ANSCHLÜSSE : FERNBEDIENUNG ..	12
VORBEREITUNG DER FERNBEDIENUNG	13
GRUNDFUNKTIONEN	14
MONITOR ANSCHLIESSEN	17
COMPUTER-EINSTELLUNG	21
MONITOR BEDIENEN	22
MENÜINHALT EINSTELLEN	24
ENERGIEVERWALTUNG	35
FEHLERSUCHE	36
INFORMATIONEN ZUM RECYCLING	37
ANHANG	38
TECHNISCHE DATEN : ProLite LH5050UHS	38
TECHNISCHE DATEN : ProLite LH5550UHS	39
TECHNISCHE DATEN : ProLite LH6550UHS	40
ABMESSUNGEN : ProLite LH5050UHS	41
ABMESSUNGEN : ProLite LH5550UHS	41
ABMESSUNGEN : ProLite LH6550UHS	42
KONFORMES TIMING	43



Wir empfehlen Ihnen, gebrauchte und nicht mehr benötigtes Equipment fachgerecht zu recyceln. Nützliche Informationen hierzu erhalten Sie bei Ihrem Fachhändler, Ihrem iiyama Service-Center und im Internet unter: www.iiyama.com

FÜR IHRE SICHERHEIT

SICHERHEITSHINWEISE

ACHTUNG

BEI GEFAHR ABSCHALTEN

Sollten Sie irgendwelche unnormalen Erscheinungen wie Rauch, Geräusche oder Gerüche bemerken, schalten Sie sofort den Monitor aus und trennen Sie den Netzstecker vom Gerät. Benachrichtigen Sie dann bitte Ihren Fachhändler oder das iiyama Service-Mitte. Fortgesetzter Betrieb kann gefährlich sein und zu einem Brand oder zu Stromschlägen führen.

GEHÄUSE NIEMALS ÖFFNEN

Im Innern des Gerätes sind spannungsführende Teile frei zugänglich. Bei Entfernung des Gehäuses setzen Sie sich der Gefahr aus, einen Brand auszulösen oder einen Stromschlag zu erleiden.

KEINE FREMDGEGENSTÄNDE IN DAS GERÄT STECKEN

Bitte führen Sie keine festen Gegenstände oder flüssigen Materialien in den Monitor ein. Im Falle eines Unfalls schalten Sie bitte Ihren Monitor sofort ab und trennen Sie den Netzstecker vom Gerät. Benachrichtigen Sie dann bitte Ihren Fachhändler oder das iiyama Service-Mitte. Sollte sich ein Gegenstand im Innern des Monitors befinden, kann das zu einem Brand, Kurzschlüssen oder anderen Beschädigungen führen.

STELLEN SIE DEN MONITOR AUF EINE SICHERE UND STABILE UNTERLAGE

Sollten Sie den Monitor fallen lassen, besteht Verletzungsgefahr.

BENUTZEN SIE DEN MONITOR NICHT IN DER NÄHE VON WASSER

Benutzen Sie den Monitor nicht an einer spritzwassergefährdeten Stelle. Sollte Wasser in den Monitor gelangen, kann dies zu Brandgefahr oder Stromschlägen führen.

BEACHTEN SIE DIE RICHTIGE BETRIEBSSPANNUNG

Achten Sie auf die Einhaltung der spezifizierten Spannungswerte. Die Benutzung einer falschen Stromspannung kann zu Fehlfunktionen, Brandgefahr oder Stromschlägen führen.

KABEL SCHÜTZEN

Schützen Sie Ihre Kabel vor mechanischer Belastung (Quetschung, Zug). Beschädigte Kabel führen zu Brandgefahr oder Kurzschlüssen.

WIDRIGE WETTERBEDINGUNGEN

Es empfiehlt sich, den Monitor nicht während heftiger Gewitter zu benutzen, da es durch Spannungsschwankungen zu Fehlfunktionen kommen kann. Um Stromschläge zu vermeiden, ist es ratsam, während solch widriger Witterungsbedingungen das Stromkabel nicht zu berühren.

VORSICHT

UMGEBUNGSBEDINGUNGEN

Installieren Sie den Monitor nicht in Umgebungsbedingungen, wo es rapide Temperaturschwankungen, hohe Luftfeuchtigkeit oder stark staubige Luft gibt, da es sonst zu Brandgefahr, Kurzschlüssen oder anderen Beschädigungen kommen kann. Vermeiden Sie es ebenfalls, den Monitor so aufzustellen, dass er direkter Sonneneinstrahlung oder einer anderen Lichtquelle ausgesetzt wird.

STELLEN SIE DEN MONITOR NICHT AUF EINE WACKLIGE UNTERLAGE

Der Monitor könnte herunterfallen und jemanden verletzen. Bitte legen Sie ebenfalls keine schweren Gegenstände auf den Monitor und achten Sie darauf, dass die Kabel so verlegt sind, dass niemand darüber stolpern kann und sich dabei verletzt.

BELÜFTUNG SICHERSTELLEN

Die Lüftungsschlitze sollen für ausreichende Belüftung sorgen. Achten Sie darauf, dass Sie die Belüftungsschlitze des Monitors nicht verdecken, da ansonsten Brandgefahr besteht. Um ausreichende Belüftung zu gewährleisten, lassen Sie bitte mindestens 10 cm Platz zwischen Monitor und Wand. Die Aufstellung des Monitors auf dem Rücken, seitlich oder auf dem Kopf liegend kann zu Beschädigungen führen. Achten Sie darauf, dass Sie den Monitor auf eine feste Unterlage stellen.

ENTFERNEN SIE DIE KABEL, BEVOR SIE DEN MONITOR TRANSPORTIEREN

Wenn Sie den Monitor bewegen, müssen Sie vorher den Monitor ausschalten, den Netzstecker ziehen und darauf achten, dass das Signalkabel abgezogen ist. Wenn Sie die Kabel nicht entfernen, könnte dies zu Brandgefahr oder Kurzschlüssen führen.

NETZSTECKER ZIEHEN

Sollten Sie den Monitor über längere Zeit nicht benutzen, raten wir das Gerät vom Stromnetz zu trennen, um Unfallgefahren zu vermeiden.

AUS- UND EINSTECKEN

Nehmen Sie beim Aus- und Einstecken immer den Stecker in die Hand. Ziehen Sie niemals an der Stromleitung, sondern immer am Stecker, ansonsten könnte dies zu Brandgefahr oder Stromschlägen führen.

BERÜHREN SIE DEN STECKER NICHT MIT FEUCHTEN HÄNDEN

Ausstecken des Monitors mit nassen Händen kann zu einem Stromschlag führen.

WENN SIE DEN MONITOR AUF IHREN COMPUTER STELLEN MÖCHTEN

vergewissern Sie sich, dass Ihr Computer stabil genug ist um das Gewicht des Monitors zu tragen, ansonsten könnte dies zu Beschädigungen an Ihrem Computer führen.

SONSTIGES

ERGONOMISCHE HINWEISE

Um eine Ermüdung der Augen auszuschliessen, sollten Sie den Monitor nicht vor einem grellen Hintergrund oder in einem dunklen Raum benutzen. Um optimalen Sehkombfort zu gewährleisten, sollte die Oberkante des Monitors knapp unterhalb Ihrer Augenhöhe liegen und der Abstand zwischen Augen und Monitor 40-60 cm betragen. Wenn Sie den Monitor länger benutzen, sollten Sie mindestens 10 Minuten pro Stunde nicht in den Monitor schauen, um eine Überanstrengung der Augen zu vermeiden.

BESONDERE HINWEISE ZU LCD-MONITOREN

- Die folgenden Symptome stellen keine Störung dar, sondern sind normal:

HINWEIS

- Wenn Sie das erste Mal Ihren LCD-Monitor anschalten, kann es bedingt durch Ihren Computer eintreten, dass das wiedergegebene Bild nicht in richtiger Grösse auf dem Monitor dargestellt wird. In diesem Fall stellen Sie bitte die Bildgrösse richtig ein.
 - Leicht ungleiche Helligkeit je nach verwendetem Desktop-Layout.
 - Sollten Sie nachdem Sie ein Bild über Stunden unverändert angezeigt haben, auf ein neues Bild wechseln, kommt es bauartbedingt zu einem sogenannten Geisterbild. Dieses Geisterbild verschwindet nach einiger Zeit von selbst oder Sie schalten das Gerät für einen längeren Zeitraum aus.
- Das LCD ist nicht für den Aussenbetrieb entwickelt.
 - Das LCD ist nicht für ein Betrieb in horizontaler/liegender Position entwickelt.
 - Wenn Sie ein längeres Video Kabel als das mitgelieferte Kabel verwenden, kann es zu Bildqualitätverlusten führen. Die Touch-Funktionalität kann bei Verwendung eines USB-Kabels grösser 3m nicht garantiert werden.

BETRIEBSDAUER / ANWENDUNGSBEDINGUNGEN

Dieses Produkt ist für eine Nutzung von 24 Stunden pro Tag ausgelegt.

Das LCD ist für einen Betrieb im Quer-/Hochformat ausgelegt, Tisch/Pult Position (face-up) ausgelegt nicht verfügbar.

GEISTERBILDER / BILDEINBRAND

Bitte beachten Sie, dass bei allen LCD-Bildschirmen es bauartbedingt zu Geisterbilder bzw. Einbrenn-Effekten kommen kann. Dieses geschieht dann wenn statische Bilder über eine längere Zeit dargestellt werden.

Geisterbilder ist keine permanente Eigenschaft, eine statische Bilddarstellung über eine längere Zeit, sollten allerdings vermieden werden.

Um Geisterbildern entgegen zu wirken bzw. wieder zu vermindern gilt folgende Faustregel.

den Monitor über den gleichen Zeitraum, wie das Statische dargestellt wurde, ausschalten.

z.B. wurde ein statisches Bild eine Stunde lang dargestellt und dadurch Geisterbilder entstanden sind, sollte der Monitor über eine Stunde lang ausgeschaltet werden um das Geisterbild wieder zu beseitigen.

Für alle LFD Produkte empfehlen wir regelmäßig bewegte Bilder darzustellen oder einen Bildschirmschoner bei Inaktivität zu verwenden. Sie könnten den Monitor auch ausschalten wenn er nicht in Gebrauch ist um solchen Effekten präventiv vorzubeugen.

Eine andere Möglichkeit, um das Risiko von Geisterbilder zu reduzieren ist, die Lüfter-Funktion (falls vorhanden) im Menü zu aktivieren, die Hintergrundbeleuchtung auf niedrig einzustellen und eine niedrige Helligkeitseinstellungen zu verwenden. Eine Vermeidung von starken Kontrastübergängen (Schwarz/Weiß Übergänge) im Content ist vorteilhaft.

ZUR VERWENDUNG IM ÖFFENTLICHEN BEREICH

■ Einbrenn-Effekt bei LCD-Bildschirmen

Wenn ein statisches Bild stundenlang dargestellt wird, verbleibt in der Nähe der Elektroden innerhalb des LCD-Bildschirms eine elektrische Ladespur, Geisterbilder / Image Persistenz können dadurch entstehen.

Image Persistenz ist keine permanente Eigenschaft.

■ Empfehlungen

Um permanent Darstellungen zu verhindern und die Lebenserwartung der LCD Anzeige zu verlängern, empfehlen wir folgendes:

1. Vermeiden Sie statische Bilder über eine längere Zeit darzustellen - ändern sie eine statische Darstellung regelmäßig.
2. Schalten Sie den Monitor, per Fernbedienung, der Zeitplan Steuerung oder der Power Management Funktion, bei Nichtbenutzung aus.
3. Wenn der Monitor in Umgebungen mit hoher Umgebungstemperatur oder in einer geschlossenen Position installiert ist, aktivieren Sie die Lüfter-, die Screen Saver- und Low Brightness-Funktionen über das Menu.
4. eine Installation von einer zusätzlichen aktive Kühlung .
5. Wir empfehlen dringend die Nutzung einer zusätzlichen aktiven Kühlung mit Ventilatoren bei längeren Betriebszeiten oder hohen Umgebungstemperaturen.

KUNDENDIENST

- HINWEIS** ■ Sollten Sie den Monitor für eine Service-Reparatur versenden müssen und Sie verfügen nicht mehr über die Originalverpackung, so wenden Sie sich bitte an Ihren Fachhändler, der Ihnen bei der Beschaffung einer Ersatz-Verpackung behilflich sein wird.

REINIGUNGSHINWEISE

- ACHTUNG** ■ Ziehen Sie aus Sicherheitsgründen immer den Netzstecker, bevor Sie den Monitor reinigen.

- VORSICHT** ■ Sollten während der Reinigung flüssige oder feste Materialien in den Monitor gelangt sein, schalten Sie bitte Ihren Monitor sofort ab und ziehen Sie den Netzstecker ab. Benachrichtigen Sie dann bitte Ihren Fachhändler.

- HINWEIS** ■ Die Bildschirmoberfläche nicht mit einem rauen Gegenstand reinigen.
■ Verwenden Sie unter keinen Umständen scharfe Reinigungsmittel wie nachfolgend aufgeführt. Diese Mittel beschädigen die Bildschirmoberfläche und greifen das Finish an.

Verdüner	Scheuermilch	Reinigungsbenzin
Sprühreiniger	Wachs	Säuren oder Laugen

- Längerer Kontakt des Gehäuses mit Gummi- oder Kunststoffprodukten kann das Finish angreifen.

GEHÄUSE Flecken können mit einem feuchten, weichen Tuch entfernt werden. Zum Anfeuchten nehmen Sie eine schwache Spülmittellösung.

**LCD
SCHIRM** Wir empfehlen das Display regelmässig mit einem trockenen weichen Tuch zu reinigen. Bitte benutzen Sie keine Papiertücher, dies könnte das LCD beschädigen.

VOR DER BEDIENUNG DES MONITORS

LEISTUNGSMERKMALE

- ◆ Unterstützt Auflösungen von bis zu 3840 × 2160
- ◆ Hoher Kontrast 4000:1 (Typisch) / Helligkeit 450cd/m² (Typisch)
- ◆ Digitale Weichzeichnung von Schrift
- ◆ Automatisches Setup
- ◆ Stereo-Lautsprecher
Zwei 10W-Stereo-Lautsprecher
- ◆ Konform mit Plug & Play VESA DDC2B
Konform mit Windows[®] 7/8,1/10
- ◆ Energieverwaltung (konform mit VESA DPMS)
- ◆ Konform mit VESA-Montage-Standard (400mm×400mm)

PACKUNGSINHALT

Folgendes Zubehör sollte im Paket enthalten sein. Sehen Sie nach, ob alle Teile mit dem Monitor geliefert wurden. Falls etwas fehlen oder beschädigt sein sollte, wenden Sie sich bitte umgehend an Ihren iiyama-Händler vor Ort oder eine regionale iiyama-Vertretung.

- | | | |
|--------------------------------|---------------------|------------------------|
| ■ Netzkabel* | ■ HDMI-Kabel | ■ DisplayPort-Kabel |
| ■ Fernbedienung | ■ Batterie (2 Stk.) | ■ Winkel |
| ■ Winkel Schraube (4 Stk.) | ■ Kabelbinder | ■ POP Label |
| ■ iiyama Logo Sticker | ■ EU Energie Label | ■ Sicherheits-Handbuch |
| ■ Leitfaden zur Inbetriebnahme | | |

ACHTUNG * Die Werte für das Netzkabel, das in Gegenden mit einer Stromversorgung von 120V geliefert wird, sind 10A/125V. Wenn Sie ein Netzteil mit höheren Werten verwenden, müssen Sie ein Netzkabel mit Werten von 10A/250V benutzen. Wenn Sie allerdings ein Netzkabel verwenden, das nicht von iiyama bereitgestellt wird, haben Sie kein Anrecht auf jegliche durch Garantien abgedeckte Schadensersatzansprüche, falls es zu Problemen oder Schäden kommen sollte. Zum Netzanschluss dieses Gerätes ist eine geprüfte Leitung zu verwenden. Es ist eine Leitung vom Typ: H05VVf, 3G, 0,75mm² oder besser einzusetzen.

AUSPACKEN

- ① Stellen sie die Monitorverpackung in eine stabile und saubere Umgebung auf.
Stellen sie die Verpackung in eine senkrechte Position und öffnen sie diese von oben, so dass Sie das obere Schaumstoffkissen entfernen könnten.
- ② Entfernen Sie die Kartonage-Halter.
- ③ Entfernen sie das obere Schaumstoffkissen und nehmen das Zubehör und den Monitor heraus.

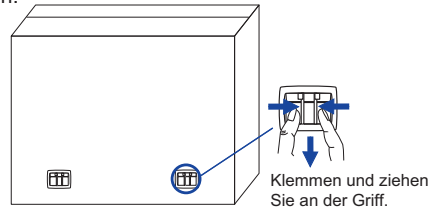

ACHTUNG

Das Transportieren und Bewegen des Monitors sollte mindestens durch zwei Personen erfolgen, andernfalls könnte er umkippen und zerstört werden oder zu ernsthafte Verletzungen führen.

Für das Transportieren/Bewegen des Monitors, bitte die Kartonage-Halter aufbewahren.

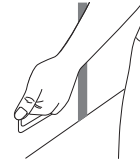

FUNKTIONSELEMENTE UND ANSCHLÜSSE : MONITOR

<Bedienleiste>

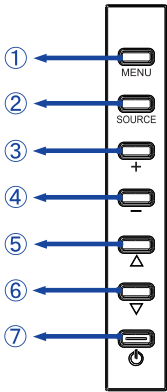

①	MENU	Menü-Taste
②	SOURCE	Eingabequelle-Taste
③	+	Taste +
④	-	Taste -
⑤	▲	Taste Oben
⑥	▼	Taste Unten
⑦	⏻	Ein-/ Ausschaltaste

DEUTSCH

<Frontseite>



<Rückseite>



⑧	Power Indicator	Green	Normale Betrieb
		Red	Blinkend : Energieverwaltung Leuchtend : Wenn der Monitor über die Power Taste an der Fernbedienung und an der Bedienleiste auf ausgeschaltet wurde.
		AUS	
⑨	Remote Sensor		Sensor für die Fernbedienung

<Verwendung des IR Remote Sensor und LED Betriebsanzeige>

1. Öffnen Sie die Objektiv Abdeckung um eine bessere IR Fernsteuerung Leistung zu erhalten und die Power LED Anzeige zu sehen.
2. Schliessen Sie die Objektiv Abdeckung vor der Videowand-Montage.
3. Ziehen / Schieben Sie die Objektiv Abdeckung bis zum hörbaren Klickgeräusch.

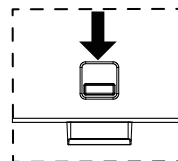
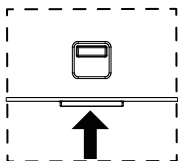

Hochdrücken, um das Objectiv zu verstecken

Runterdrücken, um das Objectiv auszufahren

<Rückseite>

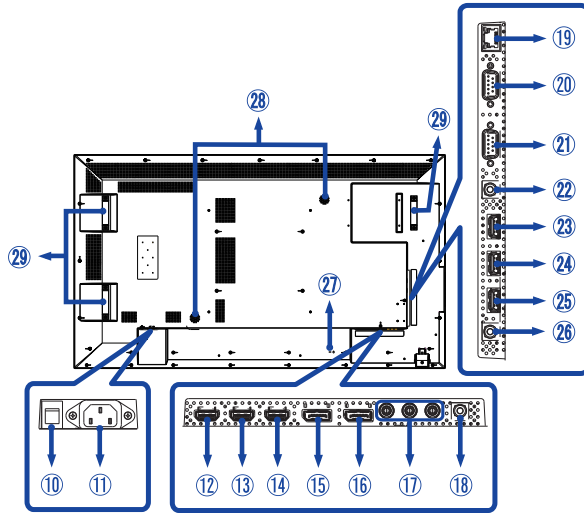

⑩	AC SWITCH (ON) / ○ (OFF)	MAIN POWER	Hauptschalter
⑪	AC IN	AC-INLET	AC-Anschluss(~ : Wechselstrom) (AC-IN)
⑫ ⑬ ⑭	HDMI1 HDMI2 HDMI3	HDMI	HDMI Anschluss
⑮	DP IN	DisplayPort	DisplayPort Anschluss
⑯	DP OUT	DisplayPort	DisplayPort Anschluss
⑰	COMPONENT VIDEO (VIDEO IN)	RCA G/B/R	Component Video Anschluss
⑱	AUDIO IN (PC Audio In)	Mini Jack	Audioanschluss
⑲	RJ45	RJ45	RJ45 Anschluss
⑳	RS232C IN	RS232C 9pin	RS232C Anschluss
㉑	RS232C OUT	RS232C 9pin	RS232C Anschluss
㉒	IR IN	IR	IR Anschluss
㉓ ㉔	USB2.0	USB	USB-Anschluss für USB Media Player
㉕	USB3.0	USB	USB-Anschluss für USB Media Player
㉖	AUDIO OUT	RCA L/R	Kopfhöreranschluss
㉗	Keyhole for Security Lock		Schlüsselloch für Sicherheitsschloss
㉘	Speakers		Lautsprecher
㉙	Handles*		Handgriffe

* Nur bei ProLite LH6550UHS verfügbar.

INSTALLATION

ACHTUNG

- Für eine Montage der Halterung befolgen Sie die Installationshinweise des jeweiligen Herstellers. Für die Wartung und Service dieser, ist der Hersteller der Halterung zuständig.
- Für das transportieren und bewegen des Monitors sind mindestens zwei Personen erforderlich.
- Bevor sie den Monitor an die Wand installieren, stellen Sie sicher das die Traglast der Wand ausreichend ist.
- Wird das Display in einem anderen Winkel oder an einer anderen als der in dieser Anleitung angegebenen Position betrieben, erlischt die Herstellergarantie.

[WAND- DECKENMONTAGE]

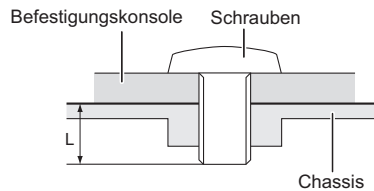

ACHTUNG

Falls sie den Monitor an einer Wand- oder Deckenhalterung betreiben möchten, benutzen sie zur Anbringung dieser M6 Schrauben (4 Stück) mit eine max. Länge von 15 mm. Längere Schrauben könnten einen elektrischen Kurzschluss erzeugen bzw. das Gerät zerstören.

Installieren oder betreiben Sie das Display nicht mit der Vorderseite nach unten oder mit der Bildseite nach oben.

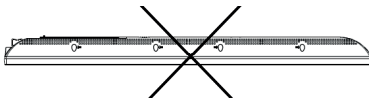

Vorderseite nach unten

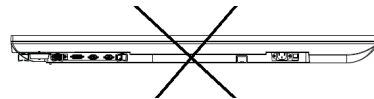

Bildseite nach oben

[INSTALLATION EINES MINI PCS AN DEN MONITOR]

Befestigen Sie den Mini-PC an die mitgelieferte Halterung und schrauben Sie ihn an der Rückseite des Monitors fest.

Die Installationsmethode des Mini-PCs finden Sie in der Bedienungsanleitung des Mini-PCs.

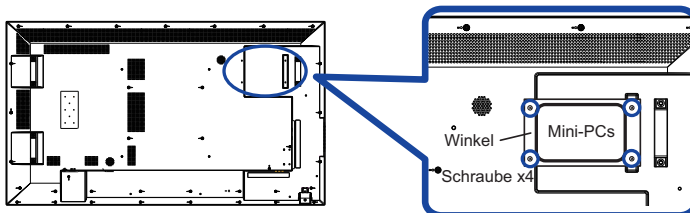

[QUERFORMAT / PORTRAIT MODE]

Das LCD ist für einen Betrieb im Quer- und Hoch-Format ausgelegt.

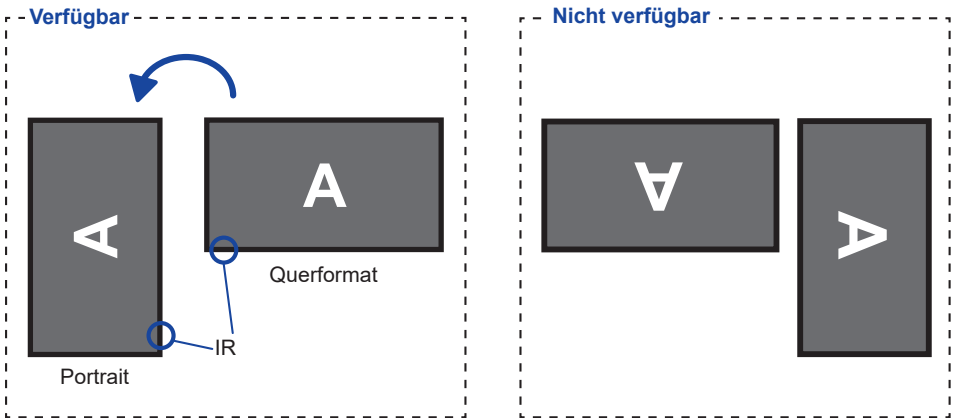

DEUTSCH

[WINKEL]

Das Display muss im Hoch- und Querformat in einem Winkel zwischen 0 und 15 Grad installiert werden.

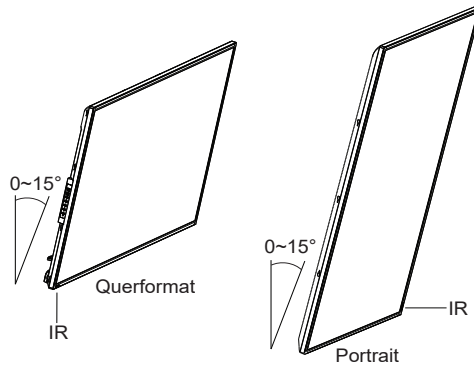

FUNKTIONSELEMENTE UND ANSCHLÜSSE : FERNBEDIENUNG

DEUTSCH

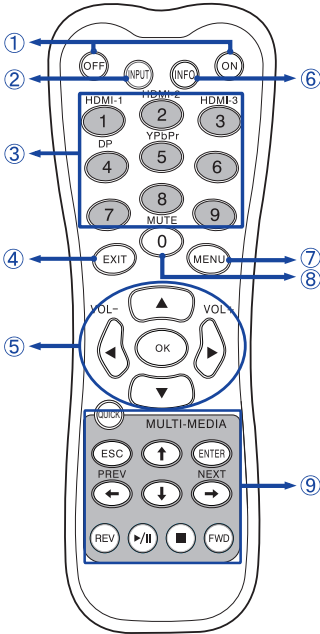

①	ON/OFF	Schaltet den Monitor Ein oder Aus.
②	INPUT	Signalquelle auswählen.
③	Number (1-9) / Input source	Fungieren als Signaleingangswahl-Tasten, wenn das Menü nicht angezeigt wird.
④	EXIT	Zurück zum vorherigen Menü oder Menü schließen.
⑤	▲▼◀▶	Ermöglichen die Navigation durch ein Untermenü oder durch Einstellungen. ▲: Taste Oben ▼: Taste Unten ◀: Taste Links ▶: Taste Rechts ◀ (VOLUME-): Lautstärke verringern. ▶ (VOLUME+): Lautstärke erhöhen.
	OK	Ihre Auswahl bestätigen oder Änderungen speichern.
⑥	INFO	Gibt Informationen zur Signalquelle, Auflösung und Monitor ID.
⑦	MENU	Öffnet das OSD Menü des Monitors. Wenn das Menü bereits geöffnet ist, kehren Sie durch Drücken dieser Taste zum Hauptmenü zurück.
⑧	Number (0)/ MUTE	Aktiviert oder deaktiviert die Mute-Funktion, wenn das Menü nicht angezeigt wird.
⑨	MULTI-MEDIA	QUICK: Öffnen Sie das Quick-Menü. Wenn das Menü bereits geöffnet ist, wird durch Drücken dieser Taste das Menü geschlossen. ESC: Zurück zur vorherigen Seite. ENTER: Aktiviert den ausgewählten Menüpunkt. ←(PREV) / ↑ / ↓ / →(NEXT): Richtungspfeile um ein gewünschtes Element auszuwählen. REV: Schnell-Rücklauf ▶ / : Play / Pause ■: Stop FWD: Schnell-Vorlauf

VORBEREITUNG DER FERNBEDIENUNG

Legen sie die zwei Batterien ein um die Fernbedienung zu benutzen.

ACHTUNG

Verwenden Sie für die Fernbedienung ausschließlich Batterien des hier spezifizierten Typs. Legen Sie niemals alte und neue Batterien gemeinsam in die Fernbedienung ein. Vergewissern Sie sich, dass die Polung der Batterie der Abbildung entspricht. Auslaufende Batterieflüssigkeit könnte zu einer Beschädigung der Fernbedienung und zu einer Verletzung des Anwenders führen.

- 1 Entfernen sie die Batterie-Abdeckung, Drücken Sie sie nach hinten in Pfeilrichtung.

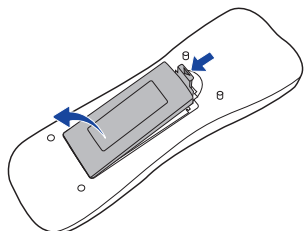

- 2 Legen Sie die zwei AAA Batterien ein. Achten sie beim Einlegen auf die angezeigte Polarität in der Fernbedienung.

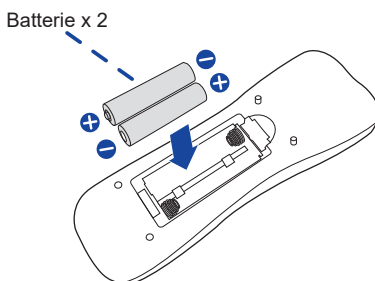

- 3 Schließen sie die Fernbedienung erneuert.

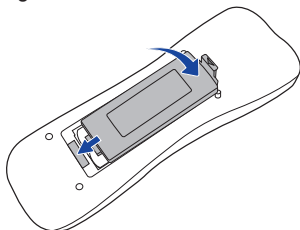

HINWEIS

- Bitte ersetzen Sie die Batterie der Fernbedienung wenn diese, selbst bei einem geringen Abstand zum Empfangssensor des LC Displays keine Funktion zeigt. Verwenden Sie ausschließlich Batterien des Typs AAA.
- Bitte richten Sie die Fernbedienung immer Richtung Empfangssensor des LC Displays. Dies gewährleistet die beste Funktion.
- Bitte verwenden Sie ausschliesslich die im Lieferumfang enthaltene original iiyama Fernbedienung. Andere auf dem Markt erhältliche Fernbedienungen werden mit diesem LC Display nicht funktionieren.
- Gebrauchte Batterien müssen fachgerecht entsorgt werden. Bitte die lokalen Richtlinien beachten.

GRUNDFUNKTIONEN

■ Monitor Ein- oder Ausschalten

Die Monitor ist eingeschaltet und die POWER-LED Anzeige wechselt auf Grün, wenn Sie die Power Taste am Monitor oder der Fernbedienung betätigen. Der Monitor ist ausgeschaltet und die POWER-LED Anzeige wechselt auf rot, wenn Sie die Power Taste am Monitor oder der Fernbedienung betätigen. Drücken Sie erneuert die Powertaste um den Monitor einzuschalten.

HINWEIS

Auch bei Verwendung des Power-Management-Modus oder durch Ausschalten an der Power Taste, wird der Monitor eine geringe Menge an Strom verbrauchen. Trennen Sie das Netzkabel von der Stromversorgung, wenn der Monitor nicht in Gebrauch ist, z.B. während der Nacht, um unnötigen Stromverbrauch zu vermeiden.

[Monitor]



[Fernbedienung]

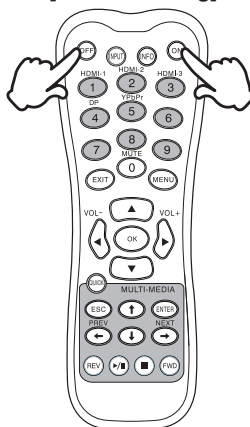

■ Anzeigen der Menu Einstellungen

Das Menü-erscheint auf dem Bildschirm, wenn Sie die MENU-Taste am Monitor oder der Fernbedienung drücken. Das Menü wird ausgeblendet wenn Sie die EXIT-Taste an der Fernbedienung erneuert drücken.

[Monitor]

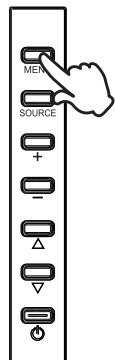

[Fernbedienung]

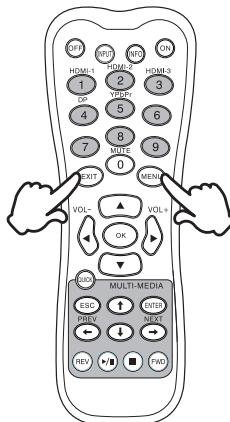

■ Den Cursor vertikal bewegen

Wählen Sie eine Einstellung durch Drücken der ▲ / ▼ -Taste, während das Menü am Bildschirm angezeigt wird.

[Monitor]



[Fernbedienung]

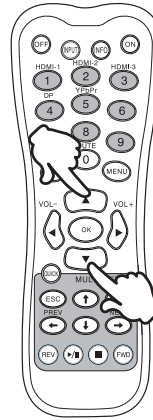

■ Den Cursor horizontal bewegen

Wählen oder Bestätigen Sie eine Einstellung durch Drücken der + / - -Taste am Monitor oder der ◀ / ▶ -Taste der Fernbedienung, während der Menü am Bildschirm angezeigt wird.

[Monitor]

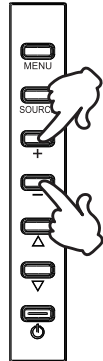

[Fernbedienung]

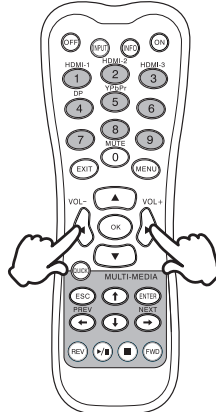

■ Einstellen der Lautstärke

Drücken Sie die + / - -Taste am Monitor oder die ◀ / ▶ -Taste der Fernbedienung um die Lautstärke zu verändern, wenn kein Menü auf dem Bildschirm angezeigt wird.

[Monitor]

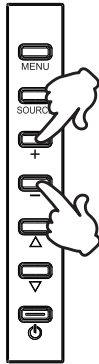

[Fernbedienung]

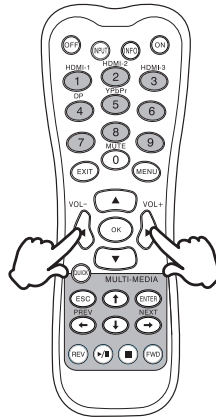

■ Wählen des Eingangssignal

Drücken Sie die SOURCE-Taste auf dem Monitor oder die INPUT-Taste auf der Fernbedienung, um das Eingangssignalmenü anzuzeigen, wenn das Menü nicht auf dem Bildschirm angezeigt wird. Drücken Sie die Taste ▲ / ▼ oder die Eingangsquelle, um das Eingangssignal umzuschalten.

[Monitor]



[Fernbedienung]

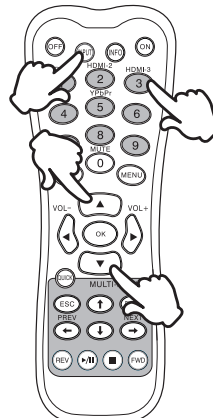

MONITOR ANSCHLIESSEN

- ① Schalten Sie sowohl Computer als auch Monitor aus.
- ② Schließen Sie den Computer mit dem Signalkabel an den Monitor an.
- ③ Schließen Sie das Netzkabel erst an den Monitor und dann an das Netzteil an.
- ④ Schalten Sie Ihren Monitor (Hauptschalter und Ein/Aus-Schalter) sowie Computer ein.

HINWEIS

- Die Signalkabel, die zum Anschließen des Computers und des Monitors verwendet werden, können sich je nach benutztem Computer unterscheiden. Bei einer falschen Verbindung kann es zu schwerwiegenden Schäden am Monitor und Computer kommen. Das mit dem Monitor gelieferte Kabel eignet sich für einen standardmäßigen Anschluss. Falls ein besonderes Kabel erforderlich ist, wenden Sie sich bitte umgehend an Ihren iiyama-Händler vor Ort oder eine regionale iiyama-Vertretung.
- Wenn Sie den Monitor an einen Macintosh-Computer anschließen möchten, wenden Sie sich bitte an Ihren iiyama-Händler vor Ort oder eine regionale iiyama-Vertretung, um einen geeigneten Adapter zu erhalten.
- Stellen Sie sicher, dass das Signalkabel an beiden Enden festgeschraubt ist.
- Geräte der Schutzklasse I des Typs A müssen mit Schutzerde verbunden sein.
- Die Netzanschlusstekdose sollte nahe am Gerät angebracht und leicht zugänglich sein.
- Übermäßiger Schalldruck von Ohr-/Kopfhörern kann einen Hörschaden/ Hörverlust bewirken.

[Beispiel für Verbindung]

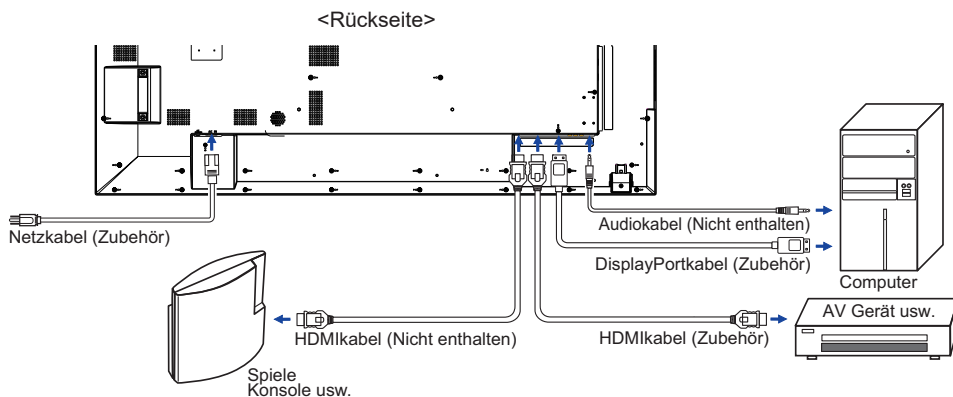

[Verbindungsbeispiel mit Peripheriegeräten]

ACHTUNG

Schalten Sie den PC und den Monitor ab und trennen Sie alle Komponenten vom Stromnetz bevor Sie den PC mit dem Display verbinden. So vermeiden Sie einen elektrischen Schlag oder eine Beschädigung der Hardware.

HINWEIS

- ziehen Sie sich hierbei gleichzeitig auf das Handbuch des Monitors.
- Versichern Sie sich, dass die notwendigen Kabel vorhanden sind.

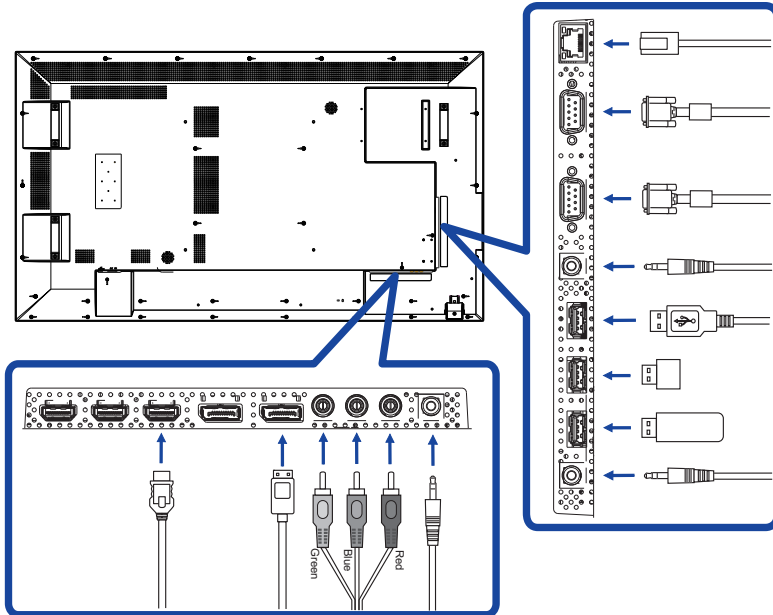

[Über die Daisy-Chain-]

■ Steuerung Anschlussmöglichkeiten

RS-232C

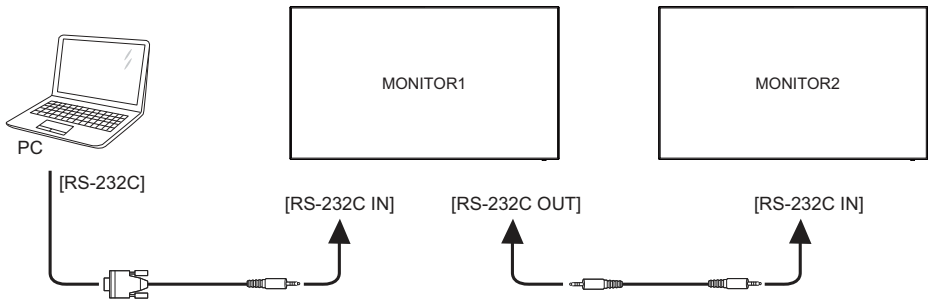

■ Digitaler Video Eingang

DisplayPort

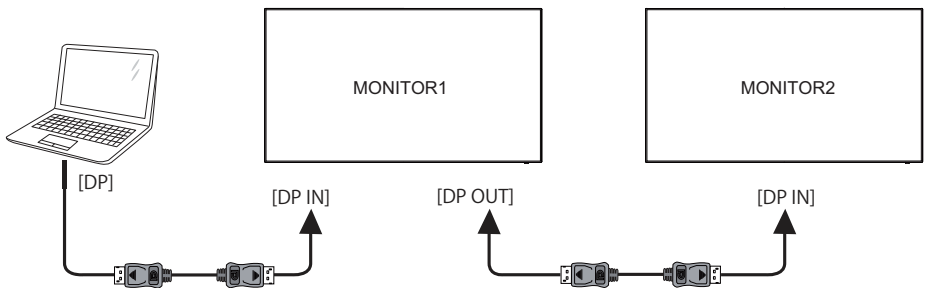

Bei Verwendung des 1,8m langen DP-zertifizierten Kabels, das mit dem Monitor geliefert wurde

Modus	Timing	Maximale Anzahl von Monitoren (Gesamt)
SST	1080p	6
MST	1080p	4
SST / MST	FHD 1920×1080	2
	4K 3840×2160	

[Netzwerkverbindung]

● Anschließen an ein Netzwerk

So verbinden Sie den Monitor mit einem lokalen Netzwerk.

1. Schließen Sie ein RJ45-Kabel mit den entsprechenden Anschlüssen an den Monitor und Ihrem LAN-Switch oder Router an.
2. Wählen Sie LAN in den Control Einstellung des OSD-Menüs.
3. Tragen Sie die Netzwerkeinstellungen im OSD-Menüs ein. (IP-Adressen-Setup / DNS Setup)
4. Speichern Sie die Einstellungen und kehren zum vorherigen Menü zurück.

● Steuern des Monitors

Sobald Sie die richtige IP-Adresse für Ihren Monitor haben und der Monitor eingeschaltet oder sich im Standby-Modus befindet, können Sie einen beliebigen Computer verwenden, der mit dem gleichen lokalen Netzwerk verbunden ist, um den Monitor zu steuern.

HINWEIS • Sie können den Monitor nicht über die RS-232C-Anschluss steuern, wenn die LAN-Steuerung in Betrieb ist.

• Es wird empfohlen eine aktuelle Internet Browser-Version zu verwenden.

1. Geben Sie die IP-Adresse des Monitors in der Adresszeile Ihres Browsers ein und drücken Sie die Eingabetaste.

2. Benutzer-ID und Passwort.

ID: admin Password: system

3. Die Seite mit den Einstellung wird angezeigt.

INFORMATION / Bild und Ton / Bildschirm / EINSTELLUNG / ZEITPLAN / MAIL REPORT / NETZWERK

HINWEIS Wenn Sie sich von einer Webseite mit dem Monitorverbinden möchten. Überprüfen Sie die Einstellung am Monitor> Steuer Einstellung Menü auf LAN, und > Power Save-Menü auf Aus.

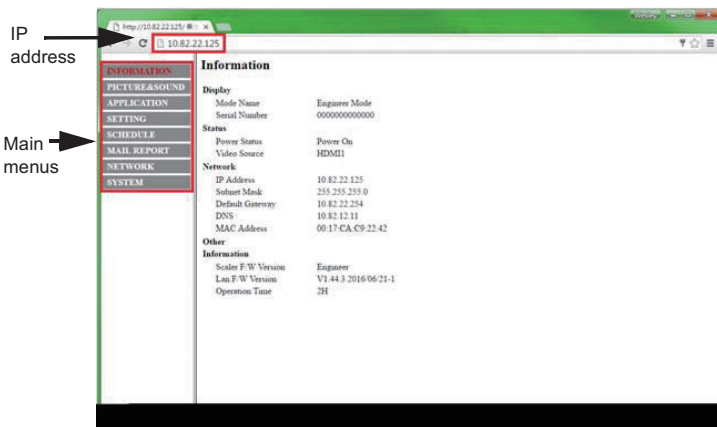

COMPUTER-EINSTELLUNG

■ Signaltiming

Siehe Seite 43, wenn Sie das gewünschte Signaltiming einstellen möchten: KONFORMES TIMING.

MONITOR BEDIENEN

Um das bestmögliche Bild zu bieten, besitzt der iiyama-LCD-Monitor die Voreinstellung KONFORMES TIMING, die auf Seite 43 erläutert wird. Sie können das Bild auch auf folgende Weise einstellen.

- 1 Drücken Sie auf die MENU Taste, um das Bildschirm-Menü (OSD) aufzurufen. Es gibt zusätzliche Menüelemente, die mit den ▲ / ▼ Tasten geändert werden können.



- 2 Wählen Sie den Menüpunkt aus den Sie einstellen möchten. Betätigen Sie die OK Taste auf der Fernbedienung oder die Taste ENTER auf am Monitor, um in das entsprechende Untermenü zu gelangen. Dann betätigen Sie die Tasten ▲ / ▼ um die gewünschte Einstelloption zu markieren.
- 3 Drücken Sie erneut auf die OK Taste auf der Fernbedienung oder die Taste ENTER auf am Monitor. Verwenden Sie die Tasten ◀ / ▶ um die gewünschte Einstellung vorzunehmen.
- 4 Drücken Sie auf die EXIT-Taste, um das Menü zu beenden. Die vorgenommenen Einstellungen werden dann automatisch gespeichert.

Wenn Sie z.B. die schärfe ändern möchten, wählen Sie das Menüelement von "Bild". Wählen Sie Bildposition mit den Tasten OK auf der Fernbedienung. Nächster, Wählen Sie "Bild Einstellungen" mit den Tasten ▲ / ▼ . Wählen Sie Bildposition mit den Tasten OK auf der Fernbedienung. Wählen Sie "Schärfe" mit den Tasten ▲ / ▼ .

Verwenden Sie die Tasten ◀ / ▶ , um die Einstellungen für die schärfe zu ändern. Hierbei sollte die schärfe der allgemeinen Anzeige ebenfalls entsprechend angepasst werden.



Drücken Sie zuletzt auf die EXIT-Taste, um den Vorgang zu beenden. Es werden dann alle vorgenommenen Änderungen gespeichert.

HINWEIS

- EXIT-Taste auf der Fernbedienung kann benutzt werden, um vorhergehendes Menü zurückzubringen.
- Wenn das Menü automatisch ausgeblendet wird, werden alle vorgenommenen Einstellungen automatisch gespeichert. Während Sie das Menü verwenden, sollte der Monitor nicht ausgeschaltet werden.

[SPERRE]

- **Seitliche Bedientasten:** * Nur bei Fernbedienung verfügbar.
Drücken und halten Sie die ▲-Taste für ca. 5 Sekunden und drücken Sie danach die OK-Taste, wenn das Menü nicht angezeigt wird, die seitlichen Bedientasten werden gesperrt / entsperrt.

Direct * Nur bei Fernbedienung verfügbar.

- **Standbild Funktion:**
Drücken Sie die ▼-Taste und danach die 0-Taste, wenn das Menü nicht angezeigt wird um die Freeze Funktion zu aktivieren / deaktivieren.

MENÜINHALT EINSTELLEN

DEUTSCH

Bild Picture

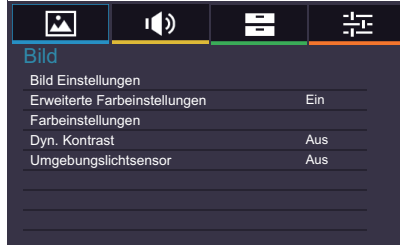

Einstellungselement		Problem / Option		Zu drückende Taste
Bild Einstellungen Picture Settings	Bildmodus Picture Mode	Lebhaft	Für das Anzeigen von Landschaftsbildern.	
		Standard	Für allgemeine Windows-Umgebungen und standardmäßige Monitoreinstellungen geeignet.	
		Film	Für Film- und Videoumwelt.	
		Benutzer	Benutzerspezifische Einstellung, die durch manuelle Bildschirm Anpassung festgelegt wird.	
	Hintergrundbeleuchtung*2 Backlight	Geringe Helligkeit.		← →
	Kontrast Contrast	Zu matt Zu intensiv		← → ← →
	Helligkeit*1 Brightness	Zu dunkel Zu hell		← → ← →
	Sättigung Saturation	Zu schwach Zu stark		← → ← →
	Farbton Hue	Starker "Pink-Stich" Starker "Grün-Stich"		← → ← →
	Schärfe Sharpness	Zu Unscharf Zu Scharf		← → ← →
Farbtemperatur Color Temp.	Kalt (Bläuliches Weiß)	Rot Pegel	Zu schwach Zu stark	← → ← →
	Neutral (Grünliches Weiß)	Grün Pegel		
		Blau Pegel		
	Warm (Rötliches Weiß)	Zurücksetzen	Nein	Zurück zum Menü.
Benutzer	Ja		Alle Einstellungen im Color Temp. werden zurückgesetzt.	

*1 Stellen Sie die Helligkeit ein, wenn Sie den Monitor in einem dunklen Raum verwenden, und die Bildschirmanzeige zu dunkel ist.

*2 Hintergrundbeleuchtung sind inaktiv wenn der Dyn. Kontrast oder Umgebungslichtsensor aktiv ist.

Bild
Picture



Einstellungselement		Problem / Option		Zu drückende Taste
Bild Einstellungen Picture Settings	Rauschunterdrückung Noise Reduction	Auto Reinigung	Ein	Verwenden Sie diese Funktion, wenn nach der Komprimierung und Umwandlung des Eingangssignals von MPEG, Störgeräusche (Mückensummen) auftauchen. Unschärfe Bilder können durch die Aktivierung dieser Funktion möglicherweise auch verbessert werden.
			Aus	Auto Reinigung ist auf Aus eingestellt.
		MPEG NR	Aus	MPEG NR ist auf Aus eingestellt.
			Niedrig	Einstellen des Rauschunterdrückungspegels für MPEG NR.
			Mittel	Einstellen des Rauschunterdrückungspegels für MPEG NR mehr als Niedrig.
		DNR	Hoch	Einstellen des Rauschunterdrückungspegels für MPEG NR mehr als Mittel.
			Aus	DNR ist auf Aus eingestellt.
			Niedrig	Einstellen des Rauschunterdrückungspegels für DNR.
		Zurücksetzen Reset	Mittel	Einstellen des Rauschunterdrückungspegels für DNR mehr als Niedrig.
	Hoch		Einstellen des Rauschunterdrückungspegels für DNR mehr als Mittel.	
Nein	Zurück zum Menü.			
Erweiterte Farbeinstellungen Advanced Colour Settings	Ja	Alle Einstellungen im Picture Settings werden zurückgesetzt.		
	Ein	Aktivieren Sie die Base Farbeinstellungen.		
Farbeinstellungen Base Colour Adjustment	Aus	Deaktivieren Sie die Base Farbeinstellungen.		
	Anpassen der Parameter : Farbton, Sättigung und Helligkeit.			
	Rot	Zu schwach Zu stark		
	Grün			
	Blau			
	Gelb			
	Magenta			
	Cyan			
Zurücksetzen	Nein	Zurück zum Menü.		
	Ja	Alle Einstellungen im Base Colour Adjustment werden zurückgesetzt.		

Bild Picture				
Einstellungselement		Problem / Option		Zu drückende Taste
Dyn. Kontrast Adaptive Contrast	Ein	Verbessern des Bildkontrast bei dunklen Szenen.		
	Aus	Dyn. Kontrast ist auf Aus eingestellt.		
Umgebungslichtsensor Ambient Light Sensor	Ein	Automatische Anpassung der BildHelligkeit bei verändernden Umgebungslichtbedingungen.		
	Aus	Umgebungslichtsensor ist auf Aus eingestellt.		

Audio Sound						
Einstellungselement		Problem / Option		Zu drückende Taste		
Balance Balance		Lautstärke Links erhöhen Lautstärke Rechts erhöhen		   		
Erweiterte Audioeinstellungen Advanced Sound Settings	Audio Modus Sound Mode	Klare Stimme	Bass	Zu schwach		
		Natürlich	Höhen	Zu stark		
		Dynamisch	Zurücksetzen	Nein	Zurück zum Menü.	
		Standard		Ja	Alle Einstellungen im Audio Modus werden zurückgesetzt.	
Audio Quelle* Audio Source		HDMI	Wählen Sie den HDMI Eingang.			
		DP	Wählen Sie den DisplayPort Eingang.			
		Line-In	Wählen Sie den Line-In Eingang.			

* Nur mit HDMI/DisplayPort verfügbar.

Anwendungen Applications

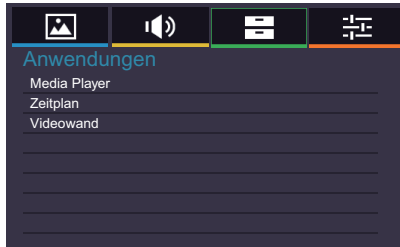

Einstellungselement	Problem / Option		Zu drückende Taste	
Media Player Media Player	Fotos	Zeigt eine Liste von Fotos an in USB-Speicher.		
	Musik	Zeigt eine Liste von Musik an in USB-Speicher.		
	Videos	Zeigt eine Liste von Videos an in USB-Speicher.		
	Playlists	Zeigt alle über USB-Speicher verfügbaren Listen an.		
Zeitplan Schedule	Datum und Uhrzeit*	aktuelles Datum und Uhrzeit anzeigen. Jahr/Monat/Tag/Stunde/Minute Uhrzeit einstellen / Datum einstellen		
	Anzeige Uhr	Ein	Eingestellte Zeit anzeigen.	
		Aus	Anzeige Uhr ist auf Aus eingestellt.	
An/Aus Timer	Ein-oder Ausschaltzeiten des Displays einstellen. An/Aus/Eingang/Täglich/Mo/Di/Mi/Do/Fr/Sa/So			
Videowand Display Wall	H Monitore	Anzahl der Displays festlegen die in horizontaler Position verwendet werden.		
	V Monitore	Anzahl der Displays festlegen die in vertikaler Position verwendet werden.		
	H Position	Reihenfolge der Displays festlegen die in horizontaler Position verwendet werden. Darstellung an der Videowand.		
	V Position	Reihenfolge der Displays festlegen die in vertikaler Position verwendet werden.		
	Rahmen Comp.	Ein	Optimierung der Bildecken für eine optimale Darstellung an der Videowand.	
		Aus	Zurück zum Menü.	
	Einschaltverzögerung	Ein	Alle Monitore in der Videowand werden innerhalb von 10 Sek. nach dem Zufallprinzip der Reihe nach eingeschalten.	
Aus		Einschaltverzögerung ist auf Aus eingestellt.		

* Sie müssen diesen Wert einstellen, wenn Sie den "On / Off Timer" verwenden.
Sie können die Nummertasten (1-9) auf der Fernbedienung verwenden.

Sonstige Einstell. Setting



Einstellungselement		Problem / Option		Zu drückende Taste	
Sprache Language		English	Englisch	Русский	Russisch
		Français	Französisch	Czech	Tschechisch
		Deutsch	Deutsch	Italiano	Italienisch
		Nederlands	Holländisch	日本語	Japanisch
		Polski	Polnisch		
Netzwerk Einst.*1 Network Settings	IP Adresse Konfiguration	Auto Setup	Ein	Sobald das Gerät verbunden sind, werden die IP-Adresse, Subnet-Maske und Standard-Gateway-Einstellungen angezeigt.	
			Aus	Sie sind nicht verbunden, Kontaktieren Sie Ihren IT-Administrator um Informationen über die IP-Adresse, Subnet-Maske und Standard-Gateway-Einstellungen zu erhalten.	
	DNS Konfiguration	Auto Setup	Ein	Sobald das Gerät verbunden sind, werden die Primary DNS-Einstellungen angezeigt.	
			Aus	Sie sind nicht verbunden, Kontaktieren Sie Ihren IT-Administrator um Informationen über die Primary DNS-Einstellungen zu erhalten.	
	MAC Adresse	Die MAC Adresse wird angezeigt.			
Fernsteuerung Einst. Control Setting		RS-232C	Auswählen wenn RS-232C als Fernsteuerung genutzt wird.		
		LAN	Auswählen wenn LAN als Fernsteuerung genutzt wird.		
		IR Passthrough	Auswählen wenn mehrere Display über RS-232C angeschlossen sind. Primär/Sekundär HINWEIS Um auf die Standarteinstellungen (IP Passthrough Primary) zurückzusetzen, bitte die INFO Taste auf der Fernbedienung für 5 Sekunden gedrückt halten.		
Monitor ID Einstellen*2 Set Monitor ID		Monitor-ID festlegen. 1-98			
Energiespareinstellungen Energy Saving Settings	Energiesparen*3 Power Save	Ein	Alle Signal Quellen können die Standby Funktion aktivieren, aber nur das VGA-Signal diese deaktivieren, bei allen anderen Signalquellen muss der Netzschalter gedrückt werden damit das Display wieder aufwacht und ein Bild dargestellt wird.		
		Aus	Energiesparen ist auf Aus eingestellt.		

*1 Verfügbar, wenn "LAN" in den Steuerungseinstellungen ausgewählt ist.

*2 Nur für den Einsatz in dem RS-232C Modus.

*3 RS-232C Befehle können jeden beliebige Energiespar Modus beenden.

Sonstige Einstell. Setting

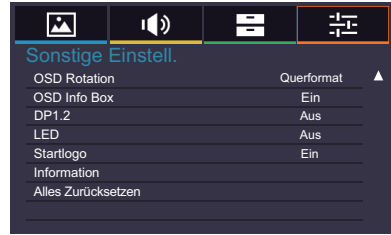

Einstellungs-element	Problem / Option		Zu drückende Taste
Energiespareinstellungen Energy Saving Settings	Automatische Abschaltung Automatic Power Down Direct	Ein	Aktivieren Sie die automatische Ausschalt-Funktion. HINWEIS • Der Monitor wird ohne eine Tastenbetätigung nach 3 Stunden automatisch ausgeschaltet. • Wenn diese Funktion aktiviert ist, kann sie durch das Drücken der ▲ Taste und danach der 0 (MUTE) Taste auf der Fernbedienung wieder deaktiviert werden.
		Aus	Automatische Abschaltung ist auf Aus eingestellt.
Seitenverhältnis Aspect	Normal	Max. Vergrößerung des Bildes bei gleichem Seitenverhältnis.	
	Original	Alle Anzeigen im 4:3 Verhältnis darstellen.	
	Vollbild	Bei einer 4:3 Darstellung wird das Bild horizontal bis zum Rand vergrößert. Bei einer 16:9 Darstellung wird das Seitenverhältnis beibehalten.	
Standbild Freeze Direct	Ein	Friert das angezeigte Bild ein.	
	Aus	Standbild ist auf Aus eingestellt.	
Anti Bild einbrennen Anti Image Retention	Ein	Automatisches Darstellen eines schnellen Bild-Musters, alle 1 Sek, um ein Einbrenn-Effekt zu vermindern.	
	Aus	Anti Bild einbrennen ist auf Aus eingestellt.	
OSD Rotation OSD Rotation	Querformat	Querformat Anzeige	
	Hochformat	Hochformat Anzeige	
OSD Info Box OSD Info Box	Ein	Beim wechseln der Signal Eingänge oder des Timings werden diese Informationen angezeigt.	
	Aus	OSD Info Box ist auf Aus eingestellt.	
DP1.2 DP1.2	Ein	DisplayPort-Version auf 1.2 einstellen.	
	Aus	DP1.2 ist auf Aus eingestellt.	
LED LED	Ein	Die Power LED Anzeige ist eingeschalten.	
	Aus	Die Power LED Anzeige ist ausgeschalten.	
Startlogo Opening Logo	Ein	iiyama Logo wird beim Einschalten angezeigt.	
	Aus	iiyama Logo wird beim Einschalten nicht angezeigt.	

Direct

Siehe hierzu Direct auf Seite 23.

Sonstige Einstell. Setting

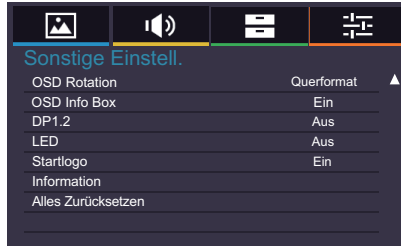

Einstellungs-element	Problem / Option	Zu drückende Taste
Information Information	Datum/Model Name/Seriennummer/Betriebstemp. /Software Version/ LAN Version/IP Address* ⁴	
	HINWEIS In der Bedienungsanleitung der Grafikkarte finden Sie weitere Informationen über Änderung und Aktualisierung der Auflösung.	
Alles Zurücksetzen All Reset	Nein	Zurück zum Menü.
	Ja	Einstellungen ab Werk werden wiederhergestellt.

*⁴ IP Adresse wird nur angezeigt, wenn das LAN Kabel angeschlossen ist.

[Wiedergabe von Multimedia-Dateien]

Sie können Fotos, Musik und Videos auf Ihrem Monitor abspielen:

- Wenn Ihr Computer über das Netzwerk angeschlossen ist.
- Wenn ein USB-Gerät an dieses Monitor verbunden ist.

● Abspielen von Multimedia-Dateien vom USB-Gerät

Um Dateien von einem externen USB-Speichergerät abzuspielen, schließen Sie das Gerät einfach an den USB-A-Buchse des Monitors an.

1. Schließen Sie Ihr USB-Gerät an den USB-Port des Monitors an.
2. Verwenden Sie die Fernbedienung und folgen Sie den Anweisungen auf dem Bildschirm.

■ Unterstütztes Dateisystem:

FAT32

■ Unterstütztes Dateiformat:

- Music: MP3, MP4, WMA, WAV, MKA
- Video: AVI, MPG, MPEG, MOV, MP4, ASF, FLV1, F4V, 3GPP, TRP, TS, TP, M2TS
- Photo: JPEG, BMP, PNG, JIF

●Anzeigen von Fotodateien

<Fernbedienungstaste Funktionen in Miniaturansicht>

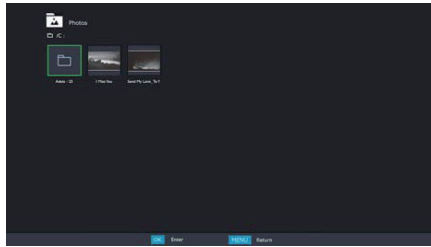

- **OK / ENTER** : ausgewählten Foto abspielen.
- **MENU / ESC** : zum Media Player Menü zurückkehren.
- **▲ / ▼ / ◀ / ▶** : Richtungspfeile um den gewünschten Foto auswählen..
- **EXIT** : Schließt das OSD-Menü oder den Media-Player.

<Fernbedienungstaste Funktionen im Browse-Modus>

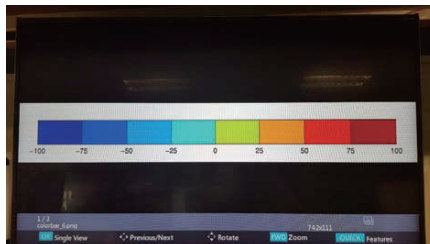

- **OK / ENTER** : Zwischen Diashow- oder Einzelansicht Modus umschalten.
- **◀** : Nächste Foto abspielen.
- **▶** : Vorherige Foto abspielen.
- **▲** : Bild um 90 ° im Uhrzeigersinn drehen.
- **▼** : Bild um 90 ° gegen den Uhrzeigersinn drehen.
- **QUICK** : Öffnet das Quick-Menü.
- **MENU / ESC** : zur vorherigen Seite zurückkehren.
- **FWD** : Zoom in
- **REV** : Zoom out
- **INFO** : Zeigt die aktuelle Dateistatusinformationen an.
- **EXIT** : Schließt das OSD-Menü oder den Media-Player.
- **0(MUTE)** : Schaltet den Ton aus.

<Quick Menu>

- **Picture Settings** : Öffnet das Bild Einstellungen-Menü.
- **Interval Time** : Dia-Show Intervallzeit einstellen. 3 - 90 Sekunden
- **Device Information** : aktuelle Geräteinformationen anzeigen.
- **Repeat** : Wiederholfunktion ein- oder ausschalten.

●Wiedergabe von Musikdateien

<Fernbedienungstaste Funktionen in Miniaturansicht>

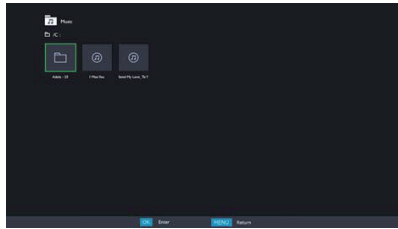

- **OK / ENTER** : ausgewählten Musikdatei abspielen.
- **MENU / ESC** : zum Media Player Menü zurückkehren.
- **▲ / ▼ / ◀ / ▶** : Richtungspfeile um den gewünschten Musiktitel auswählen..
- **EXIT** : Schließt das OSD-Menü oder den Media-Player.

<Fernbedienung Tastenfunktionen während der Wiedergabe>



- **←** : Vorherige Musikdatei abspielen.
- **→** : Nächste Musikdatei abspielen.
- **◀ / VOL-, ▶ / VOL+** : Lautstärke erhöhen/verringern.
- **QUICK** : Öffnet das Quick-Menü..
- **MENU / ESC** : zur vorherigen Seite zurückkehren.
- **FWD** : Schneller Vorlauf. Durch mehrmaliges drücken verändern Sie die Geschwindigkeit, 1X, 2X, 3X oder 4X.
- **REV** : Schneller Rücklauf. Durch mehrmaliges drücken verändern Sie die Geschwindigkeit, 1X, 2X, 3X oder 4X.
- **INFO** : Zeigt die aktuelle Dateistatusinformationen an.
- **▶ / II** : Abspielen / Pause der Musik.
- **■** : Datei von Anfang an abspielen.
- **EXIT** : Schließt das OSD-Menü oder den Media-Player.
- **0(MUTE)** : Schaltet den Ton aus.

<Quick Menu>

- **Sound** : Öffnet das erweiterte Erweiterte Audioeinstellungen-Menü.
- **Repeat** : Datei Wiederholungsmodus einstellen .
 - Aus: Die Datei wird nur einmal abgespielt.
 - Alle: Alle Dateien im selben Ordner wiederholt abgespielt.
 - 1: Die gleiche Datei wiederholt abgespielt .
- **Device Information** : aktuelle Geräteinformationen anzeigen.

●Wiedergabe von Videodateien

<Fernbedienungstaste Funktionen in Miniaturansicht>

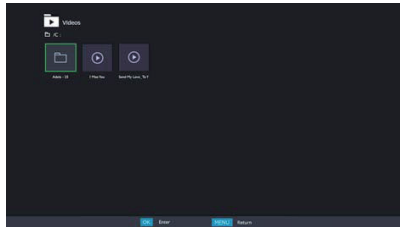

- **OK / ENTER** : ausgewählten Video abspielen.
- **MENU / ESC** : zum Media Player Menü zurückkehren.
- **▲ / ▼ / ◀ / ▶** : Richtungspfeile um den gewünschten Video auswählen..
- **EXIT** : Schließt das OSD-Menü oder den Media-Player.

<Remote control button functions during playback>



- **←** : Vorherige Video abspielen.
- **→** : Nächste Video abspielen.
- **◀ / VOL-**, **▶ / VOL+** : Lautstärke erhöhen/verringern.
- **QUICK** : Öffnet das Quick-Menü.
- **MENU / ESC** : zur vorherigen Seite zurückkehren.
- **FWD** : Schneller Vorlauf. Durch mehrmaliges drücken verändern Sie die Geschwindigkeit, 1X, 2X, 3X oder 4X.
- **REV** : Schneller Rücklauf. Durch mehrmaliges drücken verändern Sie die Geschwindigkeit, 1X, 2X, 3X oder 4X.
- **INFO** : Zeigt die aktuelle Dateistatusinformationen an.
- **▶ / ||** : Abspielen / Pause der Video.
- **■** : Datei von Anfang an abspielen.
- **EXIT** : Schließt das OSD-Menü oder den Media-Player.
- **0(MUTE)** : Schaltet den Ton aus.

<Quick Menu>

- **Picture Settings** : Öffnet das Bild Einstellungen-Menü.
- **Picture Size** : eine gewünschte Bildgröße einstellen. Normal / Wide Zoom / Zoom
- **Sound** : Öffnet das erweiterte Sound Settings-Menü.
- **Repeat** : Datei Wiederholungsmodus einstellen .
 - Aus: Die Datei wird nur einmal abgespielt.
 - Alle: Alle Dateien im selben Ordner wiederholt abgespielt.
 - 1: Die gleiche Datei wiederholt abgespielt .
- **Device Information** : aktuelle Geräteinformationen anzeigen.

Die Funktion zur Energieverwaltung in diesem Produkt entspricht den Anforderungen für VESA DPMS. Wenn die Funktion aktiviert ist, wird unnötiger Stromverbrauch durch den Monitor reduziert, während der Monitor nicht bedient wird.

Um diese Funktion nutzen zu können, muss der Monitor an einen VESA DPMS-konformen Computer angeschlossen sein. Der Monitor verhält sich für die Energieverwaltung folgendermaßen. Die Funktion zur Energieverwaltung, einschließlich der Einstellungen für den Timer, wird vom Betriebssystem gesteuert. Lesen Sie die Bedienungsanleitung für das Betriebssystem, um Informationen über die Konfiguration zu finden.

■ Energieverwaltungsmodus

Wenn das Videosignal vom Computer nicht aktiv sind, geht der Monitor in den Energieverwaltungsmodus über, in dem der Stromverbrauch auf weniger als 0,5W* reduziert wird. Der Bildschirm wird dunkel, und die Stromanzeige leuchtet rot auf. Sie können den Monitor aus dem Energieverwaltungsmodus in wenigen Sekunden wiederaufwecken, wenn Sie entweder auf die Tastatur drücken oder die Maus bewegen.

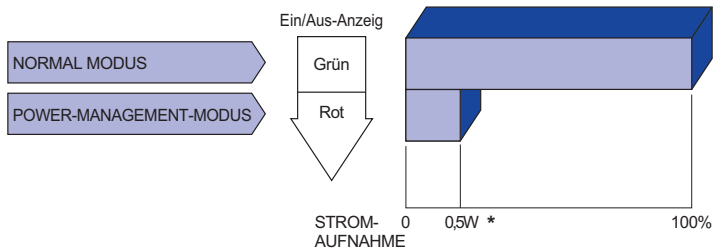

* USB Peripheriegeräte und Audio - Videogeräte sind nicht angeschlossen.

HINWEIS

Selbst wenn sich der Monitor im Energieverwaltungsmodus befindet, verbraucht er Strom. Sie sollten den Monitor daher immer ganz ausschalten, wenn Sie ihn für einen längeren Zeitraum, z.B. in der Nacht oder am Wochenende, nicht verwenden, um unnötigen Stromverbrauch zu vermeiden.

FEHLERSUCHE

Falls der Monitor nicht richtig arbeitet, suchen Sie bitte zuerst an Hand dieser Liste nach der Ursache:

- Überprüfen Sie die Einstellungen wie im Abschnitt INBETRIEBNAHME beschrieben. Falls der Monitor kein Bild darstellt, gehen Sie zu Punkt 2.
- Wenn das Problem nicht behoben ist, suchen Sie die Ursache wie unten beschrieben.
- Sollten Sie ein Problem bemerken, das nicht in der Liste aufgeführt ist und Sie nicht anhand der Vorschläge beheben können, schalten Sie den Monitor aus, trennen Sie den Netzstecker vom Gerät und wenden Sie sich für weitere Hilfe an Ihren Fachhändler.

Problem

Abhilfe

- | | |
|--|--|
| ① Kein Bild.
(Betriebszustands-
anzeige ist aus) | <input type="checkbox"/> Steck das Stromkabel richtig?
<input type="checkbox"/> Hauptschalter auf ON?
<input type="checkbox"/> Überprüfen Sie mit Hilfe eines anderen Gerätes, ob überhaupt Strom
Steht der vorhanden ist. |
| (Betriebszustands-
anzeige ist grün) | <input type="checkbox"/> Ist der Bildschirmschoner aktiviert? Zur Überprüfung bewegen Sie die
Maus oder drücken Sie eine Taste des Keyboards.
<input type="checkbox"/> Drehen Sie Kontrast und/oder Helligkeit auf.
<input type="checkbox"/> Ist der Computer eingeschaltet?
<input type="checkbox"/> Ist das Signalkabel richtig eingesteckt?
<input type="checkbox"/> Entspricht das Signal Timing den Werten des Anzeigen? |
| (Betriebszustands-
anzeige ist rot) | <input type="checkbox"/> Falls der Anzeige im Power Management Mode ist, bewegen Sie die
Maus oder drücken Sie eine Taste des Keyboards.
<input type="checkbox"/> Ist der Computer eingeschaltet?
<input type="checkbox"/> Ist das Signalkabel richtig eingesteckt?
<input type="checkbox"/> Entspricht das Signal Timing den Werten des Anzeigen? |
| ② Das Bild ist nicht
synchronisiert. | <input type="checkbox"/> Ist das Signalkabel richtig eingesteckt (verpolt)?
<input type="checkbox"/> Entspricht das Signal Timing den Werten des Monitors?
<input type="checkbox"/> Entspricht der Videoausgangspegel den Spezifikationen des Monitors? |
| ③ Das Bild ist nicht in
der Mitte. | <input type="checkbox"/> Entspricht das Signal Timing den Werten des Monitors? |
| ④ Das Bild ist zu
dunkel oder zu hell. | <input type="checkbox"/> Entspricht der Videoausgangspegel den Spezifikationen des Monitors? |
| ⑤ Das Bild wackelt. | <input type="checkbox"/> Entspricht die Spannungsversorgung den Spezifikationen des Monitors?
<input type="checkbox"/> Entspricht das Video Timing den Spezifikationen des Monitors? |
| ⑥ Kein Ton. | <input type="checkbox"/> Die Audio Geräte (Computer, Soundkarte u.s.w.) sind eingeschalten.
<input type="checkbox"/> Das Audiokabel ist richtig angeschlossen.
<input type="checkbox"/> Erhöhen Sie die Lautstärke.
<input type="checkbox"/> Stummschaltung ist AUS.
<input type="checkbox"/> Der Level des Audiosignales ihrer Soundkarte ist innerhalb der
Spezifikationen des Monitors. |
| ⑦ Der Sound ist zu
laut oder zu leise. | <input type="checkbox"/> Der Level des Audiosignales ihrer Soundkarte ist innerhalb der
Spezifikationen des Monitors. |
| ⑧ S e l t s a m e
Geräusche sind zu
hören. | <input type="checkbox"/> Das Audiokabel ist richtig angeschlossen. |

INFORMATIONEN ZUM RECYCLING

Für besseren Umweltschutz bitte schaffen Sie nicht Ihren Monitor ab.

Besichtigen Sie bitte unsere Web site: www.iiyama.com für die Monitorwiederverwertung.

ANHANG

Irrtum und Änderungen in Design und Spezifikationen vorbehalten.

TECHNISCHE DATEN : ProLite LH5050UHS

DEUTSCH

Grösse-Kategorie	50"	
LCD- Fläche	Panel-technologie	D-LED
	Grösse	Diagonal: 50" (126cm)
	Lochabstand	0,2854mm H × 0,2854mm V
	Helligkeit	450cd/m ² (Typisch)
	Kontraste	4000 : 1 (Typisch)
	Ansichtbereich	Horizontal: 178 Grad, Vertikal: 178 Grad (Typisch)
	Reaktionszeit	8ms (Grau zum Grau)
Anzeigefarben	Ca.1,07B	
Sync-Frequenz	Horizontal: 30,0-83,0kHz, Vertikal: 50-76Hz	
Physikalisch Auflösung	3840 × 2160, 8,2 Megapixel	
Max. unterstützte Auflösung	3840 × 2160	
Eingangsanschluss	HDMI×3, DisplayPort	
Eingangs-Audioanschluss	Minibuchse	
Eingangs-Componentanschluss	RCA (YPbPr)	
LAN	RJ45	
Serielle Schnittstelle	RS 232C In/Out	
Plug & Play	VESA DDC2B™	
Eingangs-Videosignal	Digital: HDMI, DisplayPort	
Eingangs-Audiosignal	Maximal 0,5Vrms	
IR Extender Anschluss	IR	
USB Media Player	USB2.0×2, USB3.0×1	
Ausgangsanschluss	DisplayPort	
Audio Ausgang Anschluss	RCA(L/R)	
Lautsprecher	10W×2 (Stereolautsprecher)	
Maximale Bildschirmgröße	1095,84mm B × 616,41mm H / 43,1" B × 24,3" H	
Netzquelle	100-240VAC, 50-60Hz, 1,8A	
Stromverbrauch*	Typisch 140W, Energieverwaltungsmodus: Maximal 0,5W Energieeffizienzklasse: C	
Abmessungen / Gewicht	1132,5 × 656,0 × 70,0mm / 44,6 × 25,8 × 2,7 " (B×H×T), 14,3kg / 31,5lbs	
Umgebungsbedingungen	Betrieb: Temperatur	0 bis 40°C / 32 bis 104°F
	Betrieb: Luftfeuchtigkeit	85% (nicht kondensierend)
	Speicher: Temperatur	-20 bis 60°C / 4 bis 140°F
	Speicher: Luftfeuchtigkeit	85% (nicht kondensierend)
Zertifikate	CE, EAC, TÜV-Bauart	

HINWEIS * USB Peripheriegeräte und Audio - Videogeräte sind nicht angeschlossen.

TECHNISCHE DATEN : ProLite LH5550UHS

Grösse-Kategorie	55"	
LCD-Fläche	Panel-technologie	D-LED
	Grösse	Diagonal: 55" (139cm)
	Lochabstand	0,315mm H × 0,315mm V
	Helligkeit	450cd/m ² (Typisch)
	Kontraste	4000 : 1 (Typisch)
	Ansichtsbereich	Horizontal: 178 Grad, Vertikal: 178 Grad (Typisch)
Reaktionszeit	8ms (Grau zum Grau)	
Anzeigefarben	Ca.1,07B	
Sync-Frequenz	Horizontal: 30,0-83,0kHz, Vertikal: 50-76Hz	
Physikalisch Auflösung	3840 × 2160, 8,2 Megapixel	
Max. unterstützte Auflösung	3840 × 2160	
Eingangsanschluss	HDMI×3, DisplayPort	
Eingangs-Audioanschluss	Minibuchse	
Eingangs-Componentanschluss	RCA (YPbPr)	
LAN	RJ45	
Serielle Schnittstelle	RS 232C In/Out	
Plug & Play	VESA DDC2B™	
Eingangs-Videosignal	Digital: HDMI, DisplayPort	
Eingangs-Audiosignal	Maximal 0,5Vrms	
IR Extender Anschluss	IR	
USB Media Player	USB2.0×2, USB3.0×1	
Ausgangsanschluss	DisplayPort	
Audio Ausgang Anschluss	RCA(L/R)	
Lautsprecher	10W×2 (Stereolautsprecher)	
Maximale Bildschirmgröße	1209,6mm B × 680,4mm H / 47,6" B × 26,8" H	
Netzquelle	100-240VAC, 50-60Hz, 1,8A	
Stromverbrauch*	Typisch 160W, Energieverwaltungsmodus: Maximal 0,5W Energieeffizienzklasse: C	
Abmessungen / Gewicht	1245,5 × 718,5 × 69,0mm / 49,0 × 28,3 × 2,7 " (B×H×T), 16,8kg / 37,0lbs	
Umgebungsbedingungen	Betrieb:	Temperatur 0 bis 40°C / 32 bis 104°F Luftfeuchtigkeit 85% (nicht kondensierend)
	Speicher:	Temperatur -20 bis 60°C / 4 bis 140°F Luftfeuchtigkeit 85% (nicht kondensierend)
Zertifikate	CE, EAC, TÜV-Bauart	

HINWEIS * USB Peripheriegeräte und Audio - Videogeräte sind nicht angeschlossen.

TECHNISCHE DATEN : ProLite LH6550UHS

DEUTSCH

Grösse-Kategorie	65"	
LCD- Fläche	Panel-technologie	D-LED
	Grösse	Diagonal: 65" (164cm)
	Lochabstand	0,372mm H × 0,372mm V
	Helligkeit	450cd/m ² (Typisch)
	Kontraste	4000 : 1 (Typisch)
	Ansichtbereich	Horizontal: 178 Grad, Vertikal: 178 Grad (Typisch)
	Reaktionszeit	8ms (Grau zum Grau)
Anzeigefarben	Ca.1,07B	
Sync-Frequenz	Horizontal: 30,0-83,0kHz, Vertikal: 50-76Hz	
Physikalisch Auflösung	3840 × 2160, 8,2 Megapixel	
Max. unterstützte Auflösung	3840 × 2160	
Eingangsanschluss	HDMI×3, DisplayPort	
Eingangs-Audioanschluss	Minibuchse	
Eingangs-Componentanschluss	RCA (YPbPr)	
LAN	RJ45	
Serielle Schnittstelle	RS 232C In/Out	
Plug & Play	VESA DDC2B™	
Eingangs-Videosignal	Digital: HDMI, DisplayPort	
Eingangs-Audiosignal	Maximal 0,5Vrms	
IR Extender Anschluss	IR	
USB Media Player	USB2.0×2, USB3.0×1	
Ausgangsanschluss	DisplayPort	
Audio Ausgang Anschluss	RCA(L/R)	
Lautsprecher	10W×2 (Stereolautsprecher)	
Maximale Bildschirmgröße	1428,48mm B × 803,52mm H / 56,2" B × 31,6" H	
Netzquelle	100-240VAC, 50-60Hz, 1,8A	
Stromverbrauch*	Typisch 170W, Energieverwaltungsmodus: Maximal 0,5W Energieeffizienzklasse: C	
Abmessungen / Gewicht	1462,5 × 843,5 × 70,0mm / 57,6 × 33,2 × 2,7 " (B×H×T), 22,8kg / 50,2lbs	
Umgebungsbedingungen	Betrieb:	Temperatur 0 bis 40°C / 32 bis 104°F
		Luftfeuchtigkeit 85% (nicht kondensierend)
	Speicher:	Temperatur -20 bis 60°C / 4 bis 140°F
		Luftfeuchtigkeit 85% (nicht kondensierend)
Zertifikate	CE, EAC, TÜV-Bauart	

HINWEIS * USB Peripheriegeräte und Audio - Videogeräte sind nicht angeschlossen.

ABMESSUNGEN : ProLite LH5050UHS

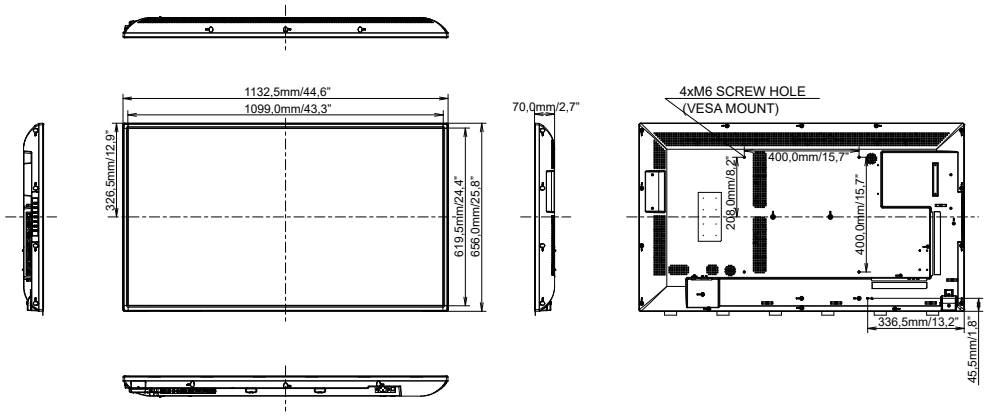

DEUTSCH

ABMESSUNGEN : ProLite LH5550UHS

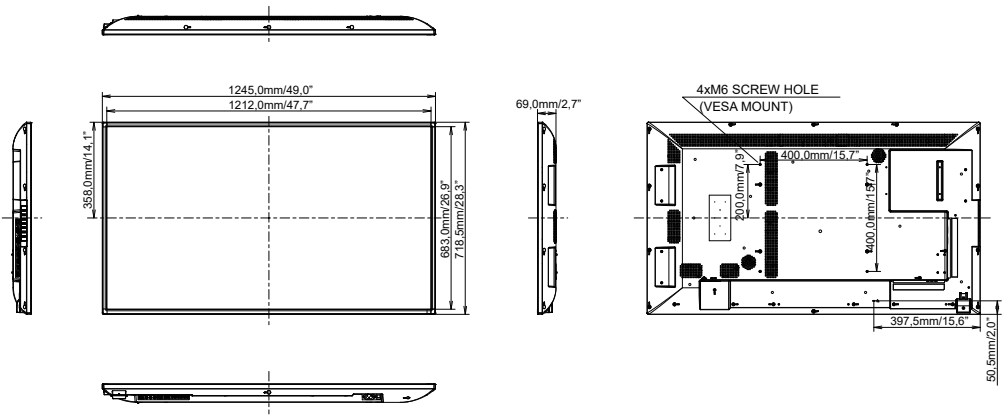

ABMESSUNGEN : ProLite LH6550UHS

DEUTSCH

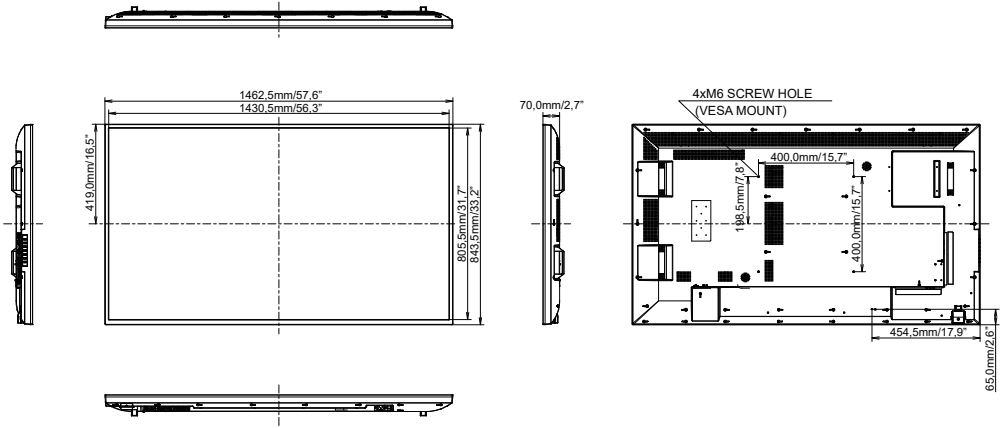

KONFORMES TIMING

Timing		f _H (kHz)	f _V (Hz)	Dot clock (MHz)	HDMI1	HDMI2	HDMI3	DisplayPort	YPbPr
VESA	VGA 640x480	31,5	60,0	25,175	○	○	○	○	
	SVGA 800x600	37,9	60,0	40,000	○	○	○	○	
	XGA 1024x768	60,0	75,0	78,750	○	○	○	○	
	SXGA 1280x1024	64,0	60,0	108,000	○	○	○	○	
	CVT 1400x900	55,9	60,0	106,500	○	○	○	○	
	WSXGA 1680x1050	65,3	60,0	146,250	○	○	○	○	
	FHD 1920x1080	67,5	60,0	148,500	○	○	○	○	
	4K 3840x2160	54,0	24,0	297,000	○	○	○	○	
		67,5	30,0	297,000	○	○	○	○	
112,5		50,0	594,000	○	○	○	○		
135,0		60,0	594,000	○	○	○	○		
IBM	720x400	31,5	70,0	28,320	○	○	○	○	
SD	480i	60Hz	15,7	60,0	27,000	○	○	○	○
	576i	50Hz	15,6	50,0	27,000	○	○	○	○
	480p	60Hz	31,5	60,0	27,000	○	○	○	○
	576p	50Hz	31,3	50,0	27,000	○	○	○	○
HD	720p	50Hz	37,5	50,0	74,250	○	○	○	○
		60Hz	45,0	60,0	74,250	○	○	○	○
	1080i	50Hz	28,1	50,0	74,250	○	○	○	○
		60Hz	33,8	60,0	74,250	○	○	○	○
	1080p	50Hz	56,3	50,0	148,500	○	○	○	○
		60Hz	67,5	60,0	148,500	○	○	○	○

* ○ bedeutet unterstützt das Timing.