

РУКОВОДСТВО ПОЛЬЗОВАТЕЛЯ

ProLite

LCD Monitor

ProLite LH4342UHS
ProLite LH5042UHS
ProLite LH5542UHS

Благодарим вас за выбор ЖК-монитора IIYAMA.

Советуем перед установкой и включением этого монитора внимательно прочитать это краткое, но обстоятельное руководство. Сохраните это руководство в надежном месте на случай, если в будущем вам понадобится что-либо уточнить.

РУССКИЙ

Аттестованный сетевой кабель должен быть использован вместе с этим монитором. Вы должны поступать совместно всем важным в вашей стране примечания касательно установки и/или требований по оборудованию. Аттестованный сетевой кабель не слабее обычного полихлорвиниловый гибкого шнура в соответствии с IEC 60227 (обозначение H05VV-F 3G 0.75мм² или H05VVH2-F2 3G 0.75мм²) должен быть использован. Как альтернатива может быть использован гибкий шнур с синтетического каучука согласно IEC 60245 (обозначение H05RR-F 3G 0.75мм²)

Этот монитор является офисным оборудованием.

Информация импортера: Марвел КТ

107061, Москва, пл. Преображенская, д. 8, этаж 27, пом. LXXXVI

Год производства : См. 6ое число ("X") серийного номера продукта.

(Серийный номер: xxxxxXxxxxxxx)

"X" это 0-9. 0-9 означает 2020-2029. (2020/1/1~)

Тип монитора: ЖК-монитор

Модель: PL4342UH, PL5042UH, PL5542UH

Страна изготовления: КИТАЙ

-
- Мы оставляем за собой право вносить изменения в технические характеристики без предварительного уведомления.
 - Все торговые марки, используемые в руководстве пользователя, являются собственностью их владельцев.

СОДЕРЖАНИЕ

ИНСТРУКЦИИ ПО БЕЗОПАСНОСТИ.....	1
МЕРЫ ПРЕДОСТОРОЖНОСТИ	1
СПЕЦИАЛЬНЫЕ ПРИМЕЧАНИЯ ДЛЯ ЖК-МОНИТОРОВ	3
ОБСЛУЖИВАНИЕ ПОКУПАТЕЛЯ.....	5
ОЧИСТКА.....	5
ДО НАЧАЛА РАБОТЫ С МОНИТОРОМ	6
ХАРАКТЕРИСТИКИ	6
ПРИНАДЛЕЖНОСТИ.....	6
РАСПАКОВКА.....	7
ОРГАНЫ УПРАВЛЕНИЯ И РАЗЪЕМЫ : МОНИТОР	8
УСТАНОВКА	10
ОРГАНЫ УПРАВЛЕНИЯ И РАЗЪЕМЫ :	
Пульт дистанционного управления	12
УСТАНОВКА ПУЛЬТА ДИСТАНЦИОННОГО УПРАВЛЕНИЯ.....	13
ИДЕНТИФИКАТОР(ID) ПУЛЬТА ДСИТАНЦИОННОГО	
УПРАВЛЕНИЯ	14
ОСНОВНАЯ ОПЕРАЦИЯ	15
ПОДКЛЮЧЕНИЕ МОНИТОРА.....	18
УСТАНОВКА КОМПЬЮТЕРА.....	21
РАБОТА С МОНИТОРОМ.....	22
СОДЕРЖАНИЕ МЕНЮ НАСТРОЕК.....	24
НАСТРОЙКИ ЭКРАНА	41
ФУНКЦИЯ ОЖИДАНИЯ.....	44
УСТРАНЕНИЕ НЕИСПРАВНОСТЕЙ.....	45
ИНФОРМАЦИЯ ОБ УТИЛИЗАЦИИ.....	46
ПРИЛОЖЕНИЕ.....	47
СПЕЦИФИКАЦИИ : ProLite LH4342UHS	47
СПЕЦИФИКАЦИИ : ProLite LH5042UHS	48
СПЕЦИФИКАЦИИ : ProLite LH5542UHS	49
РАЗМЕРЫ : ProLite LH4342UHS	50
РАЗМЕРЫ : ProLite LH5042UHS	50
РАЗМЕРЫ : ProLite LH5542UHS	51
ПОДДЕРЖ. РЕЖИМЫ СИНХРОНИЗАЦИИ	51

ИНСТРУКЦИИ ПО БЕЗОПАСНОСТИ

МЕРЫ ПРЕДОСТОРОЖНОСТИ

ВНИМАНИЕ !

ВЫКЛЮЧИТЕ МОНИТОР, ЕСЛИ ЧУВСТВУЕТЕ, ЧТО ОН НЕ В ПОРЯДКЕ

Если вы заметите какие-либо ненормальные явления, например, появление дыма, странные звуки или запахи, немедленно выключите монитор из сети и свяжитесь со своим дилером или сервисным центром iiyama. Дальнейшее использование монитора может быть опасным из-за возможного возгорания или поражения электротоком.

НИКОГДА НЕ СНИМАЙТЕ КОРПУС

Внутри монитора находятся цепи высокого напряжения. Снятие корпуса может привести к возгоранию или поражению электротоком.

НЕ ВСТАВЛЯЙТЕ НИКАКИЕ ПРЕДМЕТЫ В МОНИТОР

Не вставляйте никакие твердые предметы в монитор и не проливайте на него жидкости, например, воду. Если все-таки нечто подобное произошло, немедленно выключите монитор из сети и свяжитесь со своим дилером или сервисным центром iiyama. Использование монитора с каким-то предметом внутри может привести к возгоранию, поражению электротоком или повреждению монитора.

УСТАНАВЛИВАЙТЕ МОНИТОР НА РОВНОЙ УСТОЙЧИВОЙ ПОВЕРХНОСТИ

При падении монитор может травмировать вас.

НЕ УСТАНАВЛИВАЙТЕ МОНИТОР ОКОЛО ВОДЫ

Не устанавливайте монитор в местах, где на него может пролиться вода или он может быть обрызган, т.к. это может привести к возгоранию или поражению электротоком.

ПОДКЛЮЧАЙТЕ МОНИТОР ТОЛЬКО К УСТАНОВЛЕННЫМ ИСТОЧНИКАМ ЭНЕРГИИ

Подключайте монитор только к установленным источникам энергии. Использование несоответствующего напряжения может вызвать нарушение нормальной работы и привести к возгоранию или поражению электротоком.

ЗАЩИТА КАБЕЛЕЙ

Не натягивайте и не изгибайте сетевой шнур питания и сигнальный кабель. Не ставьте монитор или какой-нибудь другой тяжелый предмет на кабели. При повреждении кабели могут вызвать возгорание или поражение электротоком.

НЕБЛАГОПРИЯТНЫЕ ПОГОДНЫЕ УСЛОВИЯ

Рекомендуется не эксплуатировать монитор во время сильной грозы, поскольку продолжительные перерывы в энергоснабжении могут вызвать нарушение нормальной работы. Не рекомендуется дотрагиваться до кабельной вилки в таких условиях, т.к. это может привести к поражению электротоком.

ПРЕДУПРЕЖДЕНИЕ

МЕСТО УСТАНОВКИ

Не устанавливайте монитор в местах, где возможны внезапные скачки температуры, во влажных, запыленных, прокуренных помещениях, т.к. это может привести к возгоранию, поражению электротоком или повреждению монитора. Следует также избегать воздействия прямых солнечных лучей.

НЕ УСТАНАВЛИВАЙТЕ МОНИТОР В ОПАСНЫХ МЕСТАХ

При несоответствующем местоположении монитор может упасть и причинить травму. Не следует также ставить на монитор тяжелые предметы; все кабели должны быть проложены так, чтобы дети не могли потянуть за них и причинить себе травму.

ОБЕСПЕЧЬТЕ ХОРОШУЮ ВЕНТИЛЯЦИЮ

Вентиляционные отверстия защищают монитора от перегрева. Закрытие отверстий может вызвать возгорание. Для обеспечения циркуляции воздуха установите монитор на расстоянии как минимум 10 см (или 4 дюймов) от стен. Эксплуатация монитора на боку, задней стороне, вверх основанием, на ковре или мягком материале может привести к его повреждению.

ОТКЛЮЧАЙТЕ КАБЕЛИ, КОГДА ВЫ ПЕРЕМЕЩАЕТЕ МОНИТОР

Когда вы перемещаете монитор, выключите сетевой выключатель, выньте вилку из сетевой розетки и отключите сигнальные кабели. Если вы не отключите их, это может привести к возгоранию или поражению электротоком. Рекомендуется перемещать монитор вдвоем.

ОТКЛЮЧАЙТЕ МОНИТОР ОТ СЕТИ

Если монитор не используется в течение длительного времени, рекомендуется отключать его от сетевой розетки во избежание возможных неприятностей.

ПРИ ОТКЛЮЧЕНИИ ДЕРЖИТЕ ЗА ВИЛКУ

При отключении сетевого шнура или сигнального кабеля тяните за вилку или разъем. Никогда не тяните за кабель, это может привести к возгоранию или поражению электротоком.

НЕ ТРОГАЙТЕ РАЗЪЕМ МОКРЫМИ РУКАМИ

Включение или отключение вилки (разъема) мокрыми руками может привести к поражению электротоком.

ЕСЛИ ВЫ УСТАНАВЛИВАЕТЕ МОНИТОР НА КОМПЬЮТЕР

Убедитесь, что компьютер достаточно прочен, чтобы удерживать вес монитора, в противном случае, вы можете повредить компьютер.

ЗАМЕЧАНИЕ КАСАТЕЛЬНО ИСПОЛЬЗОВАНИЯ 24/7

Этот продукт не предназначен для использования 24/7.

ПРОЧИЕ РЕКОМЕНДАЦИИ

ЭРГОНОМИЧЕСКИЕ

Для избежания усталости глаз, не работайте на монитор с очень ярким фоном или в темной комнате. При работе с монитором в течение длительного времени рекомендуется делать десятиминутные перерывы после каждого часа работы. Для оптимально комфортных визуальных условий монитор должен находиться ниже уровня глаз и на расстоянии 40–60 см (16–24") от глаз.

СПЕЦИАЛЬНЫЕ ПРИМЕЧАНИЯ ДЛЯ ЖК-МОНИТОРОВ

- Описанные ниже явления обычны для ЖК-мониторов и не говорят о какой либо неисправности.

ИНФО

- Когда вы впервые включаете ЖК-монитор, то, в зависимости от типа компьютера, картинка может не уместиться в области отображения дисплея. В подобном случае придется подстроить расположение картинки, переместив ее в соответствующее положение.
 - В зависимости от используемого вами шаблона рабочего стола, вы можете заметить на экране неоднородности яркости.
 - Из-за физической природы подсветки, при первоначальном использовании экран может мерцать. Выключите питание а затем включите его снова – мерцание должно исчезнуть.
- Данный ЖК-дисплей не предназначен для установки вне помещений.
 - Этот ЖК-дисплей не предназначен для установки экраном вверх.
 - Качество изображения может ухудшиться при использовании кабеля большей длины, чем кабель из комплекта поставки.

ПОДТВЕРЖДЕНИЕ РЕЖИМОВ ИСПОЛЬЗОВАНИЯ

Оптимальное время использования данного оборудования — 18 часа в сутки

Монитор может использоваться в приложениях, требующих горизонтального/вертикального размещения.

ОСТАТОЧНОЕ ИЗОБРАЖЕНИЕ

Мы напоминаем, что все ЖК-экраны могут быть подвержены такому явлению, как выгорание или остаточное изображение. Такой эффект может возникать в случае, если на дисплее в течение длительного времени демонстрировались статичные изображения. Остаточные изображения ЖК-дисплеев — явление непостоянное, но демонстрации неподвижных изображений в течение длительного времени следует избегать.

Для устранения такого изображения выключите монитор на время, в течение которого на экране демонстрировалось предыдущее изображение. Если оно отображалось на экране в течение одного часа, и остаточное изображение появилось, рекомендуется выключить монитор на один час.

На всех широкоформатных дисплеях специалисты компании iiyama рекомендуют демонстрировать движущиеся изображения и использовать динамическую экранную заставку, включающуюся через регулярные промежутки времени при простое дисплея. Также можно отключать монитор, если он не используется.

Кроме того, снизить риск возникновения остаточного изображения можно с помощью функции FAN-on (при ее наличии), а также настроек Low Backlight (снижение яркости подсветки) и Low Brightness (снижение яркости изображения).

ДЛИТЕЛЬНОЕ ИСПОЛЬЗОВАНИЕ МОНИТОРА В ОБЩЕСТВЕННЫХ МЕСТАХ

■ Появление остаточного изображения на ЖК-панели

Если на экране в течение нескольких часов демонстрируется статическое изображение, то вблизи электрода ЖК-дисплея накапливается остаточный электрический заряд, который является причиной возникновения следов первоначального изображения (эффект остаточного изображения).

Эффект остаточного изображения не является постоянным. Вместе с тем, при демонстрации статичного изображения в течение длительного времени в ЖК-дисплее будут накапливаться ионные примеси в границах изображения, и это явление может иметь постоянный эффект.

■ Рекомендации

Во избежание выгорания экрана и в целях увеличения срока службы монитор мы рекомендуем следующее.

1. Избегайте демонстрации статичных изображений в течение длительного времени, непрерывно и циклически меняйте статические изображения.
2. Отключайте монитор, если он не используется, с помощью пульта дистанционного управления, а также функций ожидания (управления питанием) или Schedule (задания графика работы).
3. Если монитор установлен в условиях повышенной температуры или в замкнутом пространстве, используйте функции Cooling Fan (вентилятор охлаждения), Screen Saver (экранный заставка) или Low Brightness (снижение яркости изображения).
4. Предполагается, что при любом способе установки для монитора будет обеспечено достаточное качество вентиляции, при этом может потребоваться использование системы кондиционирования.
5. При длительной эксплуатации или при высокой температуре окружающей среды мы настоятельно рекомендуем применение активного охлаждения с помощью вентиляторов.

ОБСЛУЖИВАНИЕ ПОКУПАТЕЛЯ

ИНФО

- Если вы должны вернуть монитор для обслуживания, а оригинальная упаковка выброшена, просьба связаться с вашим дилером или сервисным центром iiyama для получения совета или замены упаковки.

ОЧИСТКА

ВНИМАНИЕ

- Если при очистке внутрь монитора попал какой либо предмет или жидкость, например вода, немедленно отключите сетевой шнур и свяжитесь с вашим дилером или сервисным центром iiyama.

ОТМЕТКА

- В целях безопасности выключите монитор и выньте сетевой шнур из розетки перед очисткой дисплея.

ИНФО

- Чтобы не повредить ЖК-панель, не царапайте и не протирайте экран твердым предметом.
- Никогда не применяйте ни один из нижеуказанных сильных растворителей. Они могут повредить корпус и ЖК-экран.

Разбавитель	Бензин	Распылительные средства
Кислотные или щелочные растворители	Абразивные средства	Воск

- Продолжительный контакт корпуса с любым изделием из резины или пластмассы может вызвать повреждения окраски корпуса.

КОРПУС

Пятна могут удаляться тканью, слегка смоченной мягким моющим средством. Затем корпус протирается мягкой сухой тканью.

ЖК- экран

Рекомендуется периодическая чистка мягкой сухой тканью. Не следует использовать бумажные салфетки и т.п., так как они могут повредить экран.

ДО НАЧАЛА РАБОТЫ С МОНИТОРОМ

ХАРАКТЕРИСТИКИ

- ◆ Поддерживает разрешение 3840 × 2160
- ◆ Высокая контрастность 1300:1 (Типичное) / Высокая яркость 500 кд/м² (Типичное) : ProLite LH4342UHS / ProLite LH5542UHS
- ◆ Высокая контрастность 4000:1 (Типичное) / Высокая яркость 500 кд/м² (Типичное) : ProLite LH5042UHS
- ◆ Цифровое сглаживание шрифтов
- ◆ Автонастройка
- ◆ Стереодинамики
2 × 10 Вт
- ◆ Функция ожидания (соответствие VESA DPMS)
- ◆ Совместимость с крепежным стандартом VESA (200mm×200mm) : ProLite LH4342UHS
- ◆ Совместимость с крепежным стандартом VESA (400mm×400mm) : ProLite LH5042UHS / ProLite LH5542UHS

ПРИНАДЛЕЖНОСТИ

Комплект поставки должен содержать следующие принадлежности. Убедитесь в их наличии. Если какая либо из принадлежностей отсутствует или повреждена, обратитесь к дилеру или в региональное отделение iiyama.

- Сетевой кабель питания*
- Кабель HDMI
- Кабель RS-232C
- Пульт дистанционного управления
- Батарея (2 шт.)
- Наклейки для отверстий под винты 1 листа (Наклейки: 10шт.)
- Наклейка EU Energy
- Инструкция по безопасности
- Краткое руководство

ПРЕДУПРЕЖДЕНИЕ

* Характеристики сетевого кабеля, прилагаемого для регионов с сетевым напряжением 120 В: 10А /125 В. Если напряжение вашей электросети превышает указанные значения, то должен использоваться сетевой кабель на 10 А /250 В.

Необходимо использовать кабель питания, соответствующий H05VVf, 3G, 0.75мм².

РАСПАКОВКА

ПРЕДУПРЕЖДЕНИЕ

Для переноса монитора нужно как минимум 2 человека, в случае их нехватки монитор может упасть и привести к серьезной травме.

ОРГАНЫ УПРАВЛЕНИЯ И РАЗЪЕМЫ : МОНИТОР

<Боковой Контроллер>

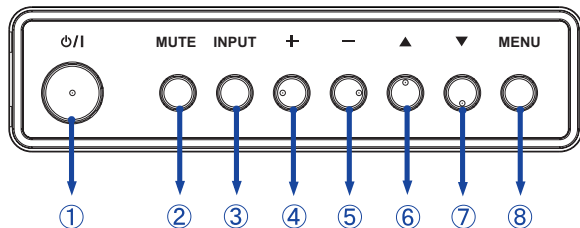

①	⏻/I	Кнопка Power
②	MUTE	Кнопка Без звука
③	INPUT	нопка Вход сигнала
④	+	+ кнопка
⑤	-	- кнопка
⑥	▲	Кнопка Наверх
⑦	▼	Кнопка Вниз
⑧	MENU	Кнопка Меню

<Вид спереди>

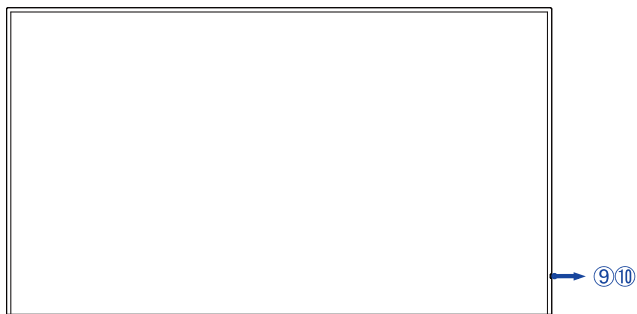

⑨	Power Indicator	Green	Постоянный свет : нормальный режим работы Сверкание : Когда включено РАСПИСАНИЕ.
		Red	Если нажать выключатель на пульте управления и на боковом контроллере. Режим ожидания
		Off	Выключение
⑩	Remote Sensor		Датчик пульта управления

<Вид сзади>

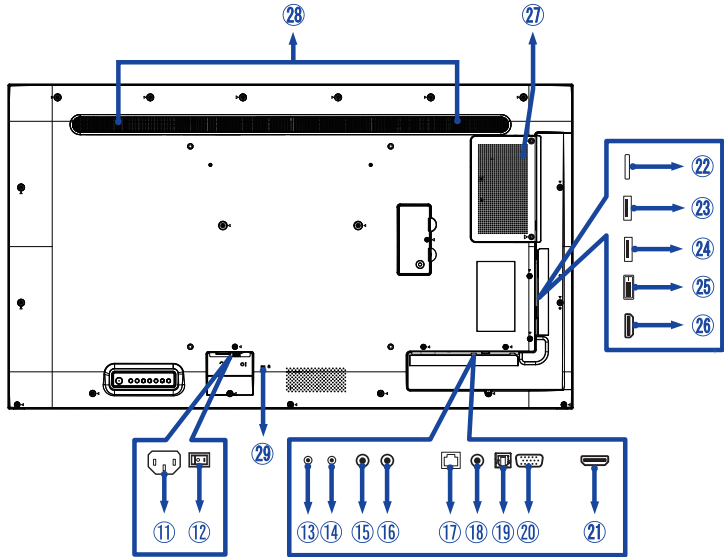

⑪	AC IN	AC-INLET	Разъем источника питания пер. тока(~ : Переменный ток) (~) (AC-IN)
⑫	AC SWITCH I (ON) / O (OFF)	MAIN POWER	Главный Включатель Питания
⑬	RS232C OUT	Mini Jack	Разъем RS232C
⑭	RS232C IN	Mini Jack	Разъем RS232C
⑮	IR OUT	IR	Разъем IR
⑯	IR IN	IR	Разъем IR
⑰	LAN	RJ45	Разъем RJ45
⑱	AUDIO IN	Mini Jack	Разъем звукового линейного входа
⑲	SPDIF OUT	SPDIF	Разъем SPDIF
⑳	VGA IN	VGA	Разъем VGA
㉑	HDMI1 IN	HDMI	Разъем HDMI
㉒	MICRO SD		Слот Micro SD
㉓	USB	USB2.0 (5V, 500mA)	Вход USB
㉔	USB	USB3.0 (5V, 900mA)	Вход USB
㉕	DVI IN	DVI-D	Разъем DVI-D
㉖	HDMI2 IN	HDMI	Разъем HDMI
㉗	Слот для установки расширений (SDM-S: ProLite LH4342UHS, SDM-L: ProLite LH5042UHS / ProLite LH5542UHS)		
㉘	Динамики		
㉙	Гнездо замка безопасности		

УСТАНОВКА

ПРЕДУПРЕЖДЕНИЕ

- Следуйте руководству крепления, которое Вы выбрали. В случае вопросов обращайтесь к квалифицированному сервисному персоналу.
- Для перемещение монитора требуются как минимум два человека.
- До установки монитора убедитесь в том, что стена достаточно мощна для крепления данного крепежа и веса.

[МОНТАЖ НА СТЕНЕ]

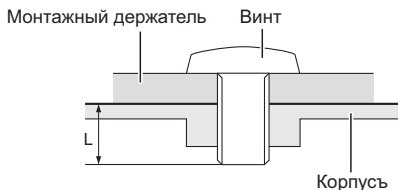

ПРЕДУПРЕЖДЕНИЕ

В случае монтажа монитора на стене, надо принять во внимание толщину монтажного держателя и докрутить Винты М6 (4 шт) вместе с шайбой таким образом, чтоб его длина ("L") внутри монитора не была больше 15 мм. Использование винта монитора может привести к электрошоку или повреждению дисплея вследствие столкновения винта с электрическими компонентами внутри корпуса монитора.

[Ориентация экрана]

Монитор предназначен для использования как в пейзажном, так и в портретном режиме.

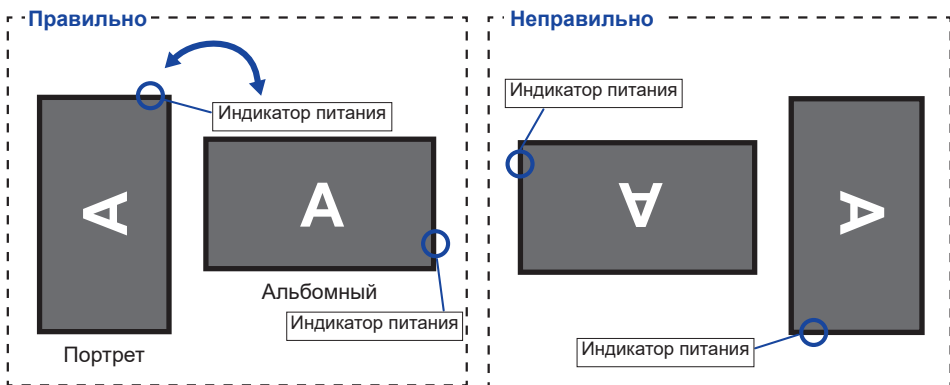

[РАЗМЕЩЕНИЕ НАКЛЕЕК]

Если вы видите, что отверстия для винтов слишком видны в портретном режиме, используйте наклейки, чтобы закрыть их.

■ ProLite LH4342UHS

Отверстия под винты: 7



■ ProLite LH5042UHS

Отверстия под винты: 7



■ ProLite LH5542UHS

Отверстия под винты : 7



ОРГАНЫ УПРАВЛЕНИЯ И РАЗЪЕМЫ : ПУЛЬТ ДИСТАНЦИОННОГО УПРАВЛЕНИЯ

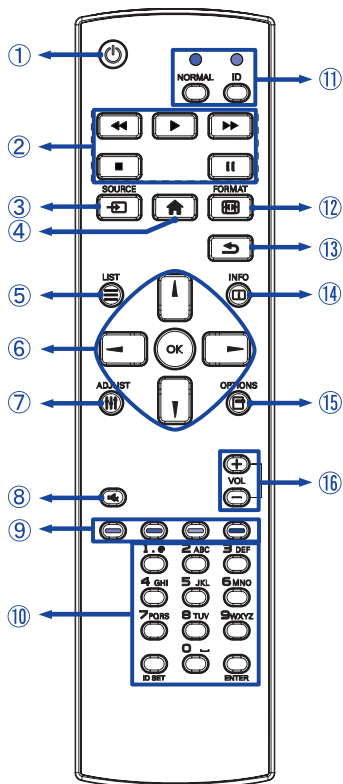

①		Включает и выключает монитор.
②	[PLAY]	Контроль воспроизведения медиа файлов. ▶ : Воспроизведение ■ : Стоп : Пауза ◀◀ : Назад ▶▶ : Вперед
③	SOURCE	Выбирает вход. Нажмите кнопку ▲ или ▼, для того чтобы выбрать HDMI1, HDMI2, DVI-D, VGA, SDM, Media Player, Browser, iiSignage, PDF Player или Custom. Нажмите кнопку [OK] для подтверждения и выхода.
④	HOME	Включает экранное меню.
⑤	LIST	Не доступны для данной модели.
⑥		Навигация по сабменю и настройкам. ▲ : Кнопка Наверх
		▼ : Кнопка Вниз
⑦		◀ : Левая кнопка
		▶ : Правая кнопка
⑦	ADJUST	Функция автоматической регулировки доступна только при выборе входа VGA.
⑧	MUTE	Когда меню не отображается на экране, клавиша выполняет функцию отключения звука.
⑨	COLOR	Выбор задачи или опции. Синий: Увеличить (PDF Player) Желтый: Уменьшить (PDF Player)
⑩	NUMBER/ ID SET/ENTER	Ввод текста.
⑪	ID Mode	ID: войтив режим ID NORMAL: выйти из режима ID
⑫	FORMAT	Смена формата изображения.
⑬	BACK	Возврат в предыдущее меню или закрыть экранное меню.
⑭	INFO	Показывает информацию о входе и разрешении.
⑮	OPTIONS	Не доступны для данной модели.
⑯	VOLUME - / +	VOLUME-: Увеличение громкости звука. VOLUME+: Уменьшение громкости звука.

УСТАНОВКА ПУЛЬТА ДИСТАНЦИОННОГО УПРАВЛЕНИЯ

Для использования пульта управления, вставьте две батареи.

ПРЕДУПРЕЖДЕНИЕ

- Всегда используйте для пульта батареи, указанные в руководстве.
- Не устанавливайте вместе старые и новые батапреи.
- При установке батареи, убедитесь, что полярность соблюдена ("+" и "-" на батарейке).
- Немедленно извлеките разряженные батарейки, чтобы предотвратить протечку и попадание жидкости в батарейный отсек.
- Использованные батареи или электролиты, которые в них находятся могут вызвать пятна, возгорание или привести к травме.

- ① Нажмите и сдвиньте крышку батарейного отсека, чтобы открыть его.

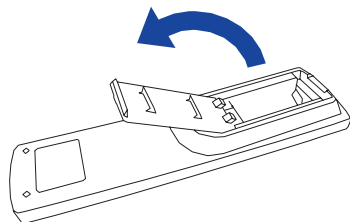

- ② Вставьте две новые батареи AAA, соблюдая полярность (+ и -), как указано на пульте дистанционного управления.

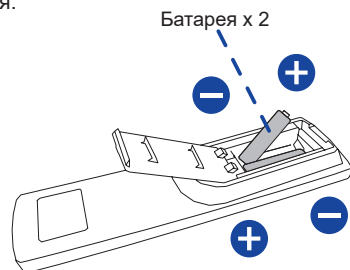

- ③ Закройте крышку батарейного отсека.

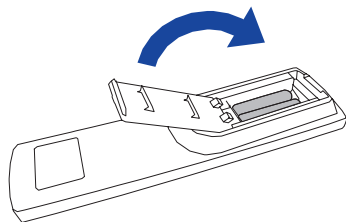

ИНФО

- При извлечении батарей следуйте приведенным выше инструкциям.
- Поменяйте батареи в пульте управления на новые когда пульт не работает близко при мониторе. Используйте исключительно сухие батарейки AAA. В случае использования батареи неправильного типа существует опасность взрыва.
- Используйте пульт управления держа его напротив датчика пульта управления монитора.
- Пульты дистанционного управления других производителей не будут работать с этим монитором. Используйте ТОЛЬКО предоставленный в комплекте пульт дистанционного управления.
- Использованные батареи необходимо сдать в соответствующий приемный пункт по переработке электрического и электронного оборудования.
- Батареи не должны подвергаться чрезмерному нагреву, например, солнечному свету, пожару или тому подобному.
- Если вы не собираетесь использовать пульт дистанционного управления в течение длительного времени, извлеките батареи.

ИДЕНТИФИКАТОР(ID) ПУЛТА ДИСТАНЦИОННОГО УПРАВЛЕНИЯ

Вы можете установить идентификатор (ID) пульта дистанционного управления, для управления определенными мониторами.

ID Mode (Для ввода ID): Нажмите и удерживайте кнопку ID пока не красный индикатор не мигнет дважды .

Нормальный режим (Для выхода из режима ID): Нажмите и удерживаете кнопку Normal пока зеленый индикатор не мигнет дважды.

■ Программирование ID

Для того, чтобы назначить ID на пульте дистанционного управления:

1. Войдите в режим ID.
2. Нажмите и удерживайте кнопку ID SET пока не загорится красный индикатор.
3. С помощью цифровых кнопок ввести необходимый ID (01 - 255).
4. Нажмите на кнопку ENTER, чтобы подтвердить ID.
5. Красный индикатор мигнет дважды, когда ID подтверждено.
6. Нажмите кнопку ID SET для выхода из режима ID. Зеленый индикатор включен.

ИНФО

- Выход из режима ID произойдет автоматически после 10 секунд бездействия.
- Если по ошибке нажали другие кнопки, вместо нужных цифр, подождите 1 секунду после того, как красный индикатор погаснет и вновь загорится, а затем введите правильные цифры еще раз.
- Для отмены или остановки программирования ID, нажмите кнопку ID SET.
- Необходимо установить идентификационный номер (ID) для каждого монитора прежде чем выбрать его.

■ Использование ID режим

1. Войдите в режим ID.
2. Введите идентификатор (ID) монитора, которым хотели бы управлять с помощью номерных кнопок.
3. Нажмите кнопку Enter.

ОСНОВНАЯ ОПЕРАЦИЯ

■ Включите монитора

Когда вы нажмете на выключатель питания на мониторе или на пульте дистанционного управления, монитор будет включен, а индикатор питания начнет светиться Зеленый. Когда вы нажмете на выключатель питания на мониторе или на пульте дистанционного управления, монитор будет выключен, а индикатор питания начнет светиться Красный.

Чтобы включить монитор, снова нажмите на выключатель питания.

ИНФО

Даже, когда задействован режим ожидания или когда монитор был отключен с помощью выключателя питания, он продолжает потреблять незначительное количество электроэнергии. Чтобы избежать ненужного расхода электричества, отсоединяйте кабель питания от источника питания, когда монитор не используется в течение длительного периода времени, например, ночью.

[Монитор]

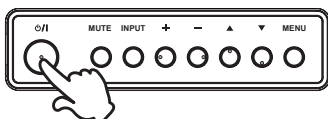

■ Отображение меню настроек

Данная страница меню появляется на экране после нажатия на кнопку MENU на мониторе или на кнопку HOME на пульте дистанционного управления. Данная страница меню исчезает с экрана после нажатия на кнопку BACK на пульте дистанционного управления.

[Монитор]

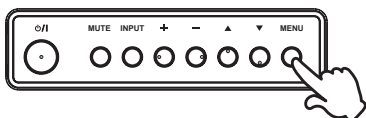

[дистанционного управления]

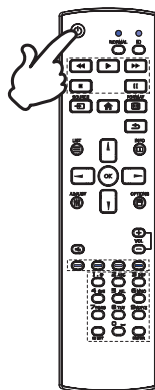

[дистанционного управления]

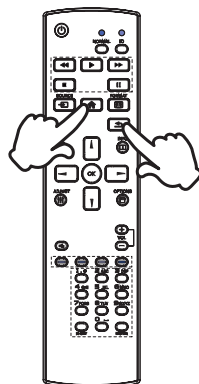

■ Перемещение курсора по вертикали

Когда на экране отображается страница меню, выбор настроек может осуществляться нажатием на кнопку ▲ / ▼ на мониторе или на кнопку ▲ / ▼ на пульте дистанционного управления.

[Монитор]

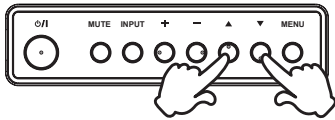

[дистанционного управления]

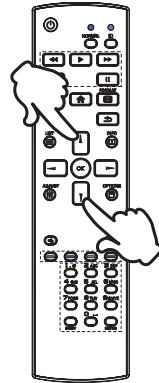

■ Перемещение курсора по горизонтали

Когда на экране отображается страница меню, выбор меню или настроек, а также внесение изменений в настройки может осуществляться нажатием кнопки - / + на мониторе или на кнопки ◀ / ▶ на пульте дистанционного управления.

[Монитор]

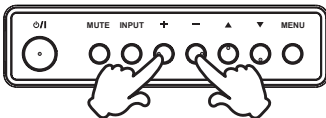

[дистанционного управления]

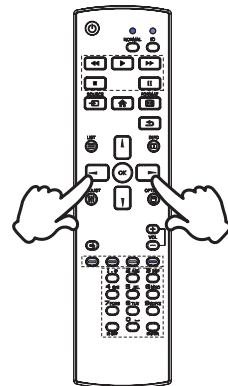

■ Настройка громкости

Когда на экране не отображается страница меню, изменение громкости осуществляется нажатием на кнопку - / + на мониторе или на пульте дистанционного управления.

[Монитор]

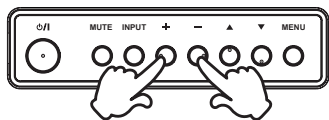

[дистанционного управления]

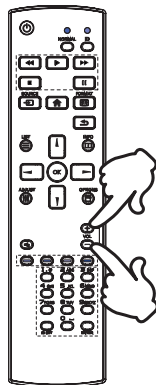

■ Переключение между источниками сигнала

Переключение осуществляется последовательными нажатиями на кнопку INPUT на мониторе или на кнопку SOURCE на пульте дистанционного управления.

[Монитор]

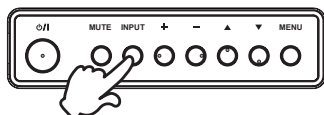

[дистанционного управления]

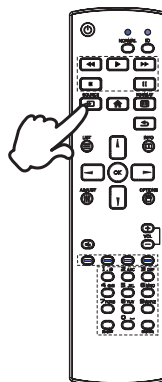

ПОДКЛЮЧЕНИЕ МОНИТОРА

- 1 Убедитесь в том, что выключены и компьютер, и монитор.
- 2 Подключите компьютер к монитору с помощью сигнального кабеля.
- 3 С помощью RS-232C кабеля подключите монитора к компьютеру.
- 4 Подключите шнур питания сначала к монитору, а затем к источнику питания.
- 5 Включите монитор (Главный Включатель Питания и Выключатель питания) и компьютер.

ИНФО

- Пожалуйста, подтвердите, что распределительная система в здании будет обеспечивать наличие автоматического выключателя на 120/240 В, 20 А (максимум).
- Типы сигнальных кабелей, используемых для подключения компьютера к монитору, могут быть разными в зависимости от компьютера. Неправильное подключение может вызвать серьезное повреждение как монитора, так и компьютера. Прилагаемый к монитору кабель имеет стандартный разъем. Если потребуется кабель особого типа, то обратитесь к продавцу или в региональное представительство iiyama.
- Обязательно затяните винты, предназначенные для затяжки вручную, на каждом конце сигнального кабеля.
- Подключаемое оборудование класса I Тип А должно быть подключено к защитному заземлению.
- Розетка должна быть установлена рядом с оборудованием и быть легкодоступной.
- Чрезмерное звуковое давление от наушников может привести к повреждению или потере слуха.

[Пример подключения]

<Вид сзади>

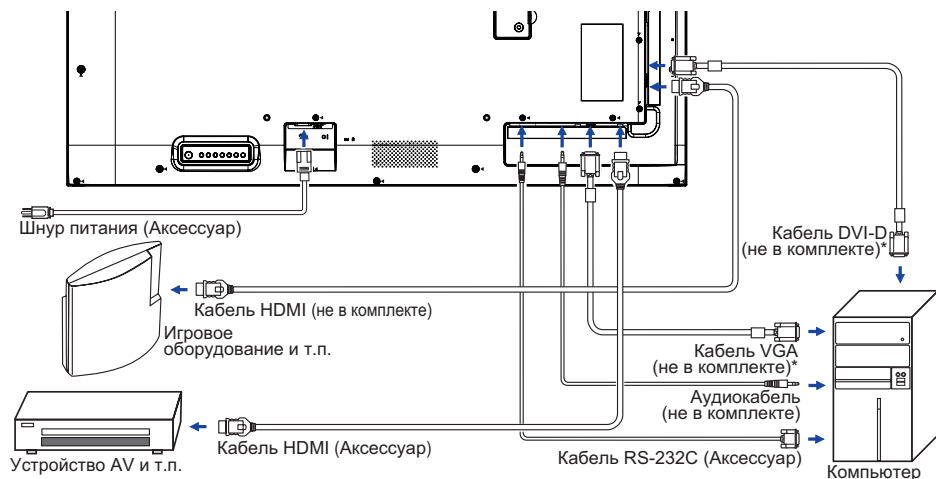

* Кабель не входит в комплект поставки монитора. Если вы используете низкокачественный кабель, то это может привести к возникновению электро-магнитных помех. Пожалуйста, обратитесь в центр поддержки iiyama в вашей стране, если вы хотите подключить монитор через VGA или DVI вход.

[Последовательное соединение]

■ Контроль подключения монитора

RS-232C

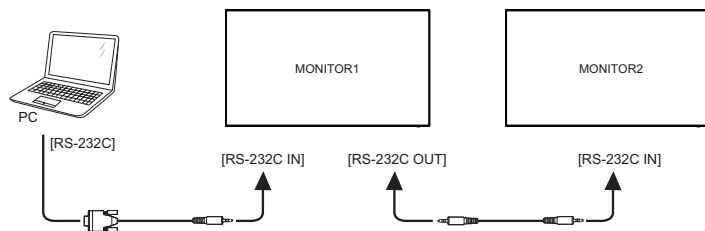

[Настройка сети]

1. Включите роутер и включите его систему DHCP.
2. Подключите роутер к этому монитору с помощью кабеля Ethernet.
3. Нажмите кнопку  Home на пульте ДУ, затем выберите Setup (Настройка).
4. Выберите "Connect to network" (подключиться к сети), затем нажмите клавишу "Ok".
5. Следуйте появляющимся на экране инструкциям для установки сети.
6. Ожидайте для поиска сетевого подключения.
7. Если будет предложено, примите "лицензионное соглашение с конечным пользователем".

ИНФО Подключение экранированного кабеля категории Cat-5 Ethernet соответствует директиве по электромагнитной совместимости.

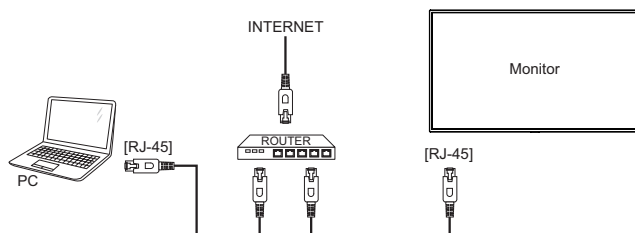

УСТАНОВКА КОМПЬЮТЕРА

■ Синхронизация сигнала

На стр. 51 раздела ПОДДЕРЖИВАЕМЫЕ РЕЖИМЫ СИНХРОНИЗАЦИИ вы найдете список значений синхронизации сигнала.

■ Windows XP/7/8/8,1/10 Plug & Play

ЖК-мониторы компании iiyama совместимы со стандартом VESA DDC2B.

Функция Plug&Play работает на ОС Windows XP/Vista/7/8/8,1/10 при подключении дисплея к компьютеру, совместимому с DDC2B, с помощью поставляемого сигнального кабеля. Информационный файл для Windows XP, предназначенный для установки мониторов iiyama, можно получить по следующему адресу:

<http://www.iiyama.com>

ИНФО

■ Для операционных систем Macintosh или Unix, как правило, не требуются драйверы к монитору. За более подробной информацией обратитесь к поставщику вашего компьютера.

■ Порядок включения выключателя

Сначала включите монитор, а затем — компьютер.

РАБОТА С МОНИТОРОМ

Значения параметров для получения наилучшего изображения ЖК-монитора компании iiyama были установлены на заводе; они указаны на стр. 51 в разделе ПОДДЕРЖИВАЕМЫЕ РЕЖИМЫ СИНХРОНИЗАЦИИ. Вы также можете откорректировать изображение, следуя указанным ниже процедурам. Для получения подробной информации относительно настроек см. раздел НАСТРОЙКИ ЭКРАНА на стр. 41.

- 1 Нажмите кнопку **HOME** на пульте дистанционного управления или кнопку **MENU** на мониторе, чтобы открыть экранное меню. Имеются дополнительные пункты меню, между которыми можно переключаться с помощью кнопок **▲ / ▼** на пульте дистанционного управления или кнопку **▲ / ▼** на мониторе.

Изобраз.	Яркость	90
Экран	Контрастность	50
Звук	Резкость	20
Конфиг. 1	Ур. черного	50
Конфиг. 2	Тон	50
Дополнит.	Цвет	55
	Шумоподав.	Средний
	Выбор гаммы	Исходный
	Цв. темп.	Исходный
	Регулировка цвета	Действие
	Эконом. энергии	Выкл.
	Увелич. яркости	Выкл.

- 2 Выберите пункт меню, соответствующий параметру, который необходимо настроить. Нажмите кнопку **OK** на пульте дистанционного управления или кнопку **INPUT** на мониторе, чтобы перейти в соответствующий пункт меню. После этого используйте кнопку **▲ / ▼** на пульте дистанционного управления или кнопку **▲ / ▼** на мониторе, чтобы выделить тот параметр, который необходимо отрегулировать.
- 3 Заново нажмите кнопку **OK** на пульте дистанционного управления или кнопку **INPUT** на мониторе. Используйте кнопки **◀ / ▶** на пульте дистанционного управления или кнопки **+ / -** на мониторе для выполнения соответствующих настроек и установок.
- 4 Нажмите кнопку **BACK** на пульте дистанционного управления или кнопку **MENU** на мониторе, чтобы покинуть меню, при этом все только что сделанные вами настройки автоматически будут сохранены.

Например, для корректировки вертикального положения выберите пункт меню "Экран". Нажимайте кнопку **OK** на пульте дистанционного управления или кнопку **INPUT** на мониторе. Затем выберите параметр "Положение (В)" с помощью кнопок **▲ / ▼** на пульте дистанционного управления или кнопку **▲ / ▼** на мониторе.

Изобраз.	Положение (Г)
Экран	Положение (В)
Звук	Синхронизация
Конфиг. 1	Фаза синхронизации
Конфиг. 2	Режим увеличения
Дополнит.	Автонастройка
	Сброс экрана
	Полный
	Действие

Используйте кнопки **◀ / ▶** на пульте дистанционного управления или кнопки **+ / -** на мониторе чтобы изменить настройки вертикального положения. При этом должно изменяться вертикального положения всего дисплея соответствующим образом.



В заключении нажмите кнопку **BACK** на пульте дистанционного управления или кнопку **MENU** на мониторе, меню закроется, а все изменения будут сохранены в памяти.

ПРИМЕЧАНИЕ

- Для возврата к предыдущему пункту меню можно воспользоваться кнопкой  BACK на пульте дистанционного управления или кнопку INPUT на мониторе.
- При исчезновении экранного меню любые изменения автоматически сохраняются в памяти. При работе с меню следует избегать отключения питания.
- Параметры гориз. / верт. Позиция, Часы и Фаза сохраняются для каждого отдельного значения частоты синхронизации. За этими исключениями, все остальные настройки имеют только одно значение, которое относится ко всем частотам синхронизации.

Direct * Доступно только для модели дистанционного управления.

Вы можете пропустить страницы Меню и сразу отобразить экран настроек параметров, используя следующие операции с кнопками.

■ **Автонастройка:**

Нажмите кнопку ADJUST когда меню не отображается на экране.

■ **Режим увеличения:**

Нажмите кнопку FORMAT когда меню не отображается на экране.

СОДЕРЖАНИЕ МЕНЮ НАСТРОЕК



Изображ. Picture

Изображ.	Яркость	90
Экран	Контрастность	50
Звук	Резкость	20
Конфиг. 1	Ур. черного	50
Конфиг. 2	Тон	50
Дополнит.	Цвет	55
	Шумоподав.	Средний
	Выбор гаммы	Исходный
	Цв. темп.	Исходный
	Регулировка цвета	Действие
	Эконом. энергии	Выкл.
	Удаление экрана	Выкл.

Элемент регулировки	Проблема / Параметр		Какую кнопку нажимать	
Яркость* ¹ Brightness	Слишком бледное Слишком интенсивное			
Контрастность* ⁴ Contrast	Слишком темное Слишком яркое			
Резкость* ^{2,4} Sharpness	Слишком мягко Слишком диез			
Ур. черного* ⁴ Black level	Черный слишком темный Черный слишком яркий			
Тон* ⁴ Tint	Больше фиолетового цвета Больше зеленого цвета			
Цвет* ⁴ Color	Слишком слабый Слишком сильный			
Шумоподав.* ⁴ Noise reduction	Выкл.	Шумоподавление выключен.		
	Низкий	Низкий уровень подавления шумов видеосигнала от различных медиапроигрывателей.		
	Средний	Электронные помехи, вызванные работой других медиаплееров, уменьшены до уровня Низкий.		
	Высокий	Электронные помехи, вызванные работой других медиаплееров, уменьшены до уровня Средний.		
	Авто	Электронный шум изображения, вызванный различными медиапроигрывателями, уменьшается путем выбора автоматической настройки.		
Выбор гаммы* ^{3,4} Gamma selection	Возможность настроек Гамма. Native / 2.2 / 2.4 / s gamma / D-image			
Цв. темп.* ⁴ Color temperature	3000°K	9300°K		
	4000°K	10000°K		
	5000°K	Исходный	Исходная цветовая температура	
	6500°K	Пользователь 1	Установки Польз. 1	
	7500°K	Пользователь 2	Установки Польз. 2	

Изображ. Picture

Изображ.	Контрастность	50
Экран	Резкость	20
Звук	Ур. черного	50
Конфиг. 1	Тон	50
Конфиг. 2	Цвет	55
Дополнит.	Шумоподав.	Средний
	Выбор гаммы	Исходный
	Цв. темп.	Исходный
	Регулировка цвета	Действие
	Эконом.энергии	Выкл.
	Увелич.растр	Выкл.
	Сброс изображения	Панель

Элемент регулировки	Проблема / Параметр		Какую кнопку нажимать
Регулировка цвета Color control	Установить цвет пользователя.		
	User-R	Слишком слабый Слишком сильный	 
	User-G		
	User-B		
Эконом.энергии Smart power	Выкл.	Обычно	
	Средний	Фон или подсветка минимализован. (80%)	
	Высокий	Фон или подсветка на уровне ниже Средний. (65%)	
Увелич.растр* ⁴ Overscan	Выкл.	Увелич.растр выключен.	
	Вкл.	Область отображения около 95%.	
Сброс изображения Picture reset	Действие	Вернуться в МЕНЮ.	
	Сброс	Будут восстановлены заводские настройки Изображ..	

*¹ Регулировка яркости при работе монитора в темной комнате, если экран кажется слишком ярким.

Регулировка яркости отключена, если включена функция сбережения яркости панели.

*² Недоступно для входа VGA (видео).

*³ Нажмите ▼, чтобы отобразить параметры.

*⁴ Недоступно для Media Player, Browser, iiSignage, PDF Player и Custom входов.

Экран Screen

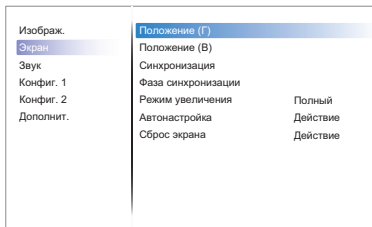

Элемент регулировки	Проблема / Параметр		Какую кнопку нажимать
Положение (Г)* ¹ H Position	<input type="checkbox"/> Сильно влево <input type="checkbox"/> Сильно вправо		
Положение (В)* ¹ V Position	<input type="checkbox"/> Слишком низко <input type="checkbox"/> Слишком высоко		
Синхронизация* ^{1,4} Clock	<input type="checkbox"/> Слишком узко <input type="checkbox"/> Слишком широко		
Фаза синхронизации* ^{1,4} Clock Phase	Устранение мерцания текста или линий.		
Режим увеличения Zoom mode	Полный* ^{2,3}	Растягивание изображения в формате 4:3 (стандартное разрешение) по горизонтали во всю ширину экрана. Если изображение имеет формат 16:9 (высокое разрешение), формат изображения (16:9) будет сохранен.	
	4:3* ^{2,3}	Вывод изображений из любого источника в формате 4:3.	
	Реальный* ^{2,3}	Вывести изображение в исходном формате и разрешении.	
	16:9* ^{2,3}	Вывод изображений из любого источника в формате 16:9.	
	21:9* ^{2,3}	Вывод изображений из любого источника в формате 21:9.	
Автонастройка* ^{1,5} Auto adjust	Настройте Полож. по гориз./верт., Частота и Фаза автоматически.		
Сброс экрана Screen reset	Отмена	Вернуться в МЕНЮ.	
	Сброс	СБудут восстановлены заводские настройки Экран.	

*¹ Только для VGA входа.

*² Только для VGA и HDMI входа.













*³ Только для Mediaplayer входа.

*⁴ Смотрите сайт 41 для НАСТРОЕК ДИСПЛЕЯ.

*⁵ Для лучшего результата используйте Автонастройки в сочетании с Образцом настроек. Смотрите сайт 41 для НАСТРОЕК ДИСПЛЕЯ.

Звук Audio

Изобраз.	Баланс	50
Экран	Высокие частоты	50
Звук	Низкие частоты	50
Конфиг. 1	Громкость	20
Конфиг. 2	Аудиовыход (линейн.)	20
Дополнит.	Макс. громкость	100
	Мин. громкость	0
	Без звука	Выкл.
	Источник звука	Цифровой
	Сброс звука	Действие
	Синхронизация аудиовыхода	Выкл.

Элемент регулировки	Проблема / Параметр		Какую кнопку нажимать
Баланс Balance	Увеличение громкости левого динамика.		
	Увеличение громкости правого динамика.		
Высокие частоты Treble	Слишком темное		
	Слишком яркое		
Низкие частоты Bass	Слишком темное		
	Слишком яркое		
Громкость Volume	Слишком тихо		
	Слишком громко		
Аудиовыход (линейн.) Audio out (line out)	Настройка аудио.		
	Слишком тихо		
	Слишком громко		
Макс. громкость Maximum volume	Установить максимальную громкость.		
Мин. громкость Minimum volume	Установить минимальную громкость.		
Без звука Mute	Выкл.	Восстановление звука с прежним уровнем громкости.	
	Вкл.	Временное отключение звука.	
Источник звука Audio Source	аналоговый	Выберите вход VGA.	
	Цифровой	Выберите вход HDMI/DisplayPort.	
Сброс звука Audio reset	Отмена	Вернуться в МЕНЮ.	
	Сброс	Будут восстановлены заводские настройки звука.	
Синхронизация аудиовыхода Audio out sync	Выкл.	Отключить аудиовыход (линейный выход).	
	Вкл.	Включить громкость звука (линейный выход).	

Конфиг. 1 Configuration 1

Изображ.	Состояние при вкл.	Принудит. вкл.
Экран	Сохранение окна	Действие
Звук	RS232 маршрут.	RS232
Конфиг. 1	Загруз. источн.	Действие
Конфиг. 2	Сброс конфиг. 1	Действие
Дополнит.	Заводские настройки	Действие

Элемент регулировки	Проблема / Параметр		Какую кнопку нажимать
Состояние при вкл. Switch on state	Выкл. питание	Монитор останется выключенным, если шнур питания будет подключен к розетке.	
	Принудит. вкл.	Монитор включится, если шнур питания будет подключен к розетке.	
	Посл. состояние	При извлечении или замене шнура питания монитор вернется к предыдущему состоянию питания (вкл. / Выкл. / Режим ожидания).	
Сохранение окна Panel saving	Яркость	Выкл.	Яркость выключен.
		Вкл.	Яркость изображения будет уменьшена до соответствующего уровня.
	Сдвиг пикселей* ¹	Монитор немного увеличивает размер изображения и сдвигает положение пикселей в четырех направлениях (вверх, вниз, влево или вправо).	
		Выкл.	Сдвиг пикселей выключен.
		Авто	Положение изображения меняется автоматически.
10-900	Положение изображения меняется в установленном интервале.		
RS232 маршрут. RS232-routing	Выберите порт сетевого управления. RS232 / LAN → RS232		
Загруз. источн.* ^{2,3} Boot on source	Послед.ввод	Когда питание включено, используется та же установка, что и при последнем отключении питания. Отключить / Включить	
	Input	Выберите источник входного сигнала при запуске. HDMI1 / HDMI2 / DVI-D / VGA / SDM* ⁴ / Media Player / Browser / iiSignage / PDF Player / Custom	
	Плейлист	Выберите индекс плейлиста для проигрывателя Mediaplayer, Browser и PDF.	
Сброс конфиг. 1 Configuration1 reset	Отмена	Вернуться в МЕНЮ.	
	Сброс	Будут восстановлены заводские настройки Конфиг. 1.	
Заводские настройки Factory reset	Отмена	Вернуться в МЕНЮ.	
	Сброс	Восстановление заводских настроек.	

*¹ Только для VGA и HDMI входа.













*² Нет функции переключения при отказе, система сохранит прежний источник даже если нет входного сигнала.

*³ Нажмите ▼, чтобы отобразить параметры.

*⁴ Можно использовать только при установленном SDM-S/SDM-L.

Конфиг. 2 Configuration2

Изобраз.	Выход из меню OSD	115
Экран	Центровка OSD по гориз.	50
Звук	Центровка OSD по верт.	50
Конфиг. 1	Поворот	Действие
Конфиг. 2	Меню информации	10
Дополнит.	Эмблема	Вкл.
	ID монитора	Действие
	Данные о мониторе	Действие
	Версия HDMI	Действие
	Сброс конфиг. 2	Действие

Элемент регулировки	Проблема / Параметр	Какую кнопку нажимать
Выход из меню OSD OSD turn off	Можно установить время отображения ЭМ от 5 до 120 сек. Выкл. / 5 - 120 сек	 
Центровка OSD по гориз. OSD H-Position	ЭМ сильно налево ЭМ сильно направо	   
Центровка OSD по верт. OSD V-Position	ЭМ слишком высоко ЭМ слишком низко	   
Поворот Rotation	Альбомный	Вывести экранное меню в ландшафтном режиме.
	Портретный	Вывести экранное меню в портретном режиме.
Меню информации Information OSD	Устанавливает период времени, в течение которого отображается экранное меню информации в правом верхнем углу экрана. Выкл. / 1 - 60 сек	 
Эмблема Logo	Выкл.	Логотип iiyama не отображается когда монитор включен.
	Вкл.	Логотип iiyama отображается когда монитор включен.
	Пользоват.*2	Устанавливает пользовательский вариант логотипа в android; будет показан только пользовательский логотип, когда мониторе включен.
ID монитора Monitor ID	Установить ID дисплея. 1 - 255	
Данные о мониторе Monitor information	Отображает информацию о вашем мониторе, включая название модели, серийный номер, часы работы и версию ПО.	
Версия HDMI*1 HDMI Version	Установите версию HDMI. 1.4 / 2.0	
Сброс конфиг. 2 Configuration2 reset	Отмена	Вернуться в МЕНЮ.
	Сброс	Будут восстановлены заводские настройки Конфиг. 2.

*1 Пригодно только для входа HDMI.

*2 Если Вы хотите использовать Ваш собственный логотип при загрузке перейдите Настройки → Цифровой дисплей → Основные настройки и установите собственный логотип.

Дополнит. Advanced option

Изображ.	ИК-пульт	Разблокировка
Экран	Индик. Питания	Вкл.
Звук	Упр. с клав.	Разблокировка
Конфиг. 1	Таймер выключения	Выкл.
Конфиг. 2	Дата и время	Действие
Дополнит.	Расписание работы	Действие
	Язык	Русский
	Прозрачность OSD	Выкл.
	Энергосбереж.	Режим 1
	Настройки SDM	Auto
	Сброс доп. Параметров	Действие

Элемент регулировки	Проблема / Параметр	Какую кнопку нажимать
ИК-пульт IR control	Выберите режим работы пульта дистанционного управления, когда несколько мониторов подключены через соединение RS232C.	
	Разблокировка* ¹	Разблокировать пульт дистанционного управления.
	Блокир. все	Заблокировать всё на пульте дистанционного управления.
	Блок. все, кр.громк.	Заблокировать всё, кроме громкости на пульте дистанционного управления.
	Блок. все, кр. пит.	Заблокировать всё, кроме питания на пульте дистанционного управления.
	Заблок.все,кроме PWR/VOL	Заблокировать всё, кроме питания и громкости на пульте дистанционного управления.
	Первичный	Установите монитор в качестве основного для дистанционного управления.
Вторичный	Установите монитор в качестве дополнительного. Этот монитором не может управляться дистанционным управлением, и получит сигнал управления от основного монитора через соединение RS232C.	
Индик. Питания Power LED light	Выкл.	Индикатор питания выключен.
	Вкл.	Индикатор питания включен.
Упр. с клав. Keyboard control	Блокировка функции клавиатуры. (Управляющие клавиши)	
	Разблокировка* ²	Разблокировать клавиатуры управления.
	Блокир. все	Заблокировать всё на клавиатуры управления.
	Блок. все, кр.громк.	Заблокировать всё, кроме громкости на клавиатуры управления.
	Блок. все, кр. пит.	Заблокировать всё, кроме питания на клавиатуры управления.
	Заблок.все,кроме PWR/VOL	Заблокировать всё, кроме питания и громкости на клавиатуры управления.
Таймер выключения Off Timer	Устанавливает когда отключить монитор. (в часах) Выкл. / 1 - 24 часов	
Дата и время Date and time	Настройка текущей даты и времени для внутренних часов. Автосинхр.(автоматически) / Дата / Время	
	ПРИМЕЧАНИЕ Необходимо при использовании "Расписание работы".	

*¹ Чтобы разблокировать, нажмите и удерживайте кнопку INFO на пульте дистанционного управления в течение 6 секунд.

*² Чтобы разблокировать, удерживайте кнопку + и кнопку ▲ на мониторе более 3 секунд. То же самое для блокировки управления.

**Дополнит.
Advanced option**

Изображ.	Использовать	Разблокировка
Экран	Индик. Питания	Вкл.
Звук	Упр. с клав.	Разблокировка
Конфиг. 1	Таймер выключения	Выкл.
Конфиг. 2	Дата и время	Действие
Дополнит.	Расписание работы	Действие
	Язык	Русский
	Прозрачность OSD	Выкл.
	Энергосбереж.	Режим 1
	Настройки SDM	Auto
	Сброс доп. Параметров	Действие

Элемент регулировки	Проблема / Параметр		Какую кнопку нажимать	
Расписание работы Schedule	Schedule list		Можно установить до 7 расписаний.	
	Расписание работы 1/2/3/4/ 5/6/7	Enable	Включить / отключить расписание. ПРИМЕЧАНИЕ Если заданное конфликтует с другим списком или пусто, то вы не можете включить расписание.	
		Время начала	Установить время начала.	
		Время окончания	Установить время окончания.	
		Вход	Установить вход, который будет активен при следующем включении дисплея. HDMI1 / HDMI2 / DVI-D / VGA / SDM* ³ / Media Player / Browser / iiSignage / PDF Player / Custom	
		Плейлист 1/2/3/4/5/6/7	Выберите плейлист (1 - 7) для медиаплеера, проигрывателя PDF и браузера	
		Дни недели	Установить день недели. ВОС / ПОН / ВТО / СРЕ / ЧЕТ / ПЯТ / СУБ	
		Кажд. Нед.	Установить если следует повторять каждую неделю.	
	Назад	Не менять данные расписания.		
	Сохранить	Сохранить данные.		
Язык Language	English	Английский	繁體中文	Традиционный китайский
	Deutsch	Немецкий	日本語	Японский
	简体中文	Упрощенный китайский	Português	Португальский
	Français	Французский	اللغة العربية	Арабский
	Italiano	Итальянский	Dansk	Датский
	Español	Испанский	Svenska	Шведский
	Русский	Русский	Suomalainen	Финский
	Polski	Заполнено	Norsk	Норвежский
	Türkçe	Турецкий	Nederlands	Голландский
Прозрачность OSD OSD Transparency	Прозрачный фон экранного меню. Выкл. / 1 - 100			

*³ Можно использовать только при установленном SDM-S/SDM-L.

Дополнит. Advanced option

Изображ.	ИК-пульт	Разблокировка
Экран	Индик. Питания	Вкл.
Звук	Упр. с клав.	Разблокировка
Конфиг. 1	Таймер выключения	Выкл.
Конфиг. 2	Дата и время	Действие
Дополнит.	Расписание работы	Действие
	Язык	Русский
	Прозрачность OSD	Выкл.
	Энергосбереж.	Режим 1
	Настройки SDM	Auto
	Сброс доп. Параметров	Действие

Элемент регулировки	Проблема / Параметр		Какую кнопку нажимать		
Энергосбереж. Power Save		Кнопка отключения питания	Нет сигнала	WOL	Android
	Режим1	DC выкл	DC выкл	Вкл.	ARM Выкл.
	Режим2	Не доступны для данной модели.			
	Режим3	Подсветка выключена	Подсветка выключена	Выкл.	ARM Выкл.
	Режим4	Подсветка выключена	Подсветка включена, покажет "нет сигнала"	Выкл.	ARM Выкл.
Настройки SDM* ⁶ SDM settings	Auto	При включении питания дисплея и переключении источника входного сигнала на SDM, питание SDM включается автоматически.			
	Always off	SDM всегда выключен.			
	Always on	SDM всегда включен.			
Сброс доп. Параметров Advanced option reset	Отмена	Вернуться в МЕНЮ.			
	Сброс	Расширенные настройки параметров будут восстановлены, кроме «Дата и время» в меню дополнительных параметров, до заводских.			

*⁶ Если для параметра «Энергосбережение» установлено значение «Режим 3» или «Режим 4», подсветка отключается, но SDM продолжает работать.

APPLICATION

Нажмите кнопку  HOME и номер 1668 на пульте дистанционного управления.

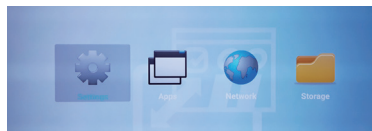

или

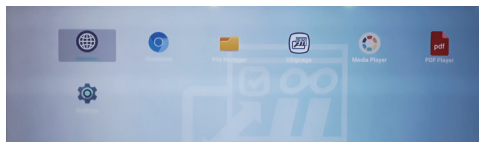

<Параметры>

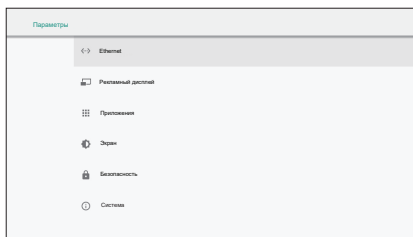

Элемент регулировки	Проблема / Параметр		
Ethernet Ethernet	Установите проводную сеть. Отключить / Включить(Тип подключения: DHCP/Статический IP-адрес/IP-адрес/Маска сети/DNS-адрес/Шлюз, Мас-адрес)		
Русский Reklamnyy displey Signage Display	Общие параметры	Имя рекламного дисплея	Установить отображаемое имя на MAC-адрес Ethernet.
		Логотип при загрузке* ¹	Выберите Анимацию Загрузки* ²
		Снимок экрана	Отключить / Включить(Интервал, Время начала, Время окончания, Повтор, Сохранить на, Отправить снимки экрана по электронной почте)
	Параметры сервера	Уведомление по электронной почте	Отключить / Включить(SMTP, Адрес электронной почты диспетчера, Тест)
		FTP	Отключить / Включить(Учетная запись, Пароль, Путь хранения, Порт)
		NTP сервер	Показать IP-адрес сервера.
	Параметры источника	Медиаплеер	Изменить плейлист и параметры эффектов проигрывателя мультимедиа.
		Браузер	Изменить конфигурацию закладок.
		iiSignage* ³	Установить iiSignage.
		Проигрыват. PDF	Редактирование плейлиста PDF Player и настроек эффектов.
	Сетевой приложениям	Пользовательское приложение	Изменить Пользовательское Приложение.
		Proxy	Установите прокси-сервер. Отключить / Включить(Имя хоста: IP-адрес прокси-сервера, Порт: Номер порта прокси-сервера, Тип: Тип прокси-сервера)
		Веб-API платформы	Отключить / Включить(Platform Web API)
	Сетевой порт SICP	Изменить Сетевой порт SICP.	

*¹ Логотип загрузки доступен только при выборе опции "Пользователь" в функции "Логотип" в экранном меню "Конфигурация 2".

*² Для получения дополнительной информации загрузите руководство "Custom Boot Animation" с веб-сайта IIYAMA.

*³ Для получения дополнительной информации загрузите руководство "iiSignage" с веб-сайта IIYAMA.

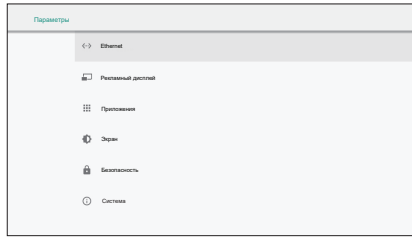

Элемент регулировки	Проблема / Параметр			
Рекламный дисплей Signage Display	Служебные программы	Очистить хранилище	Очистить все данные в папках signage. Все / Внутренний накопитель / USB-накопитель / SD-карта	
		Возврат к заводским настройкам	Отмена	Вернуться в МЕНЮ.
		Возврат к заводским настройкам	ОК	Восстановление заводских настроек.
		Экспортировать параметры рекламного дисплея	Экспорт в папку signage под USB / SD. USB-накопитель / SD-карта	
		Импортировать параметры рекламного дисплея	Импорт из папки signage под USB / SD. USB-накопитель / SD-карта	
		Клонирование файлов мультимедиа	Копировать файл мультимедиа из внутренней папки, USB или SD.	
		Внешний накопитель	Отключить	SD-карта / USB Внешняя память разблокировка.
Внешний накопитель	Включить	SD-карта / USB Внешняя память блокировка.		
Обновление системы	Локальное обновление	Обновление прошивки.		
Приложения Apps	Отобразить информацию о приложениях.			
Экран Display	Установить размер шрифта.			
Безопасность Security	Показать информацию о хранилище учетных данных.			
Система System	Дата и время	Отобразить дату и время.		
	Для разработчиков	Не доступны для данной модели. При изменении системных настроек могут возникнуть проблемы, например такие, как нестабильность системы. В этом случае обратитесь за помощью к вашему дилеру или в сервисный центр iiyama.		
	Сведения	Основная информация: Обновление системы / Android version / Kernel version / Build number Автоматически искать обновления .zip с USB или SD-карты. Когда вы выберете обновленный .zip-файл, монитор перезапустится и начнется обновление.		

Сохранить: Сохранить

Отменить: Отменить

Удалить: Удалить

Отмена: Закрыть без сохранения

■ Краткая Информация

Нажмите кнопку Info и номер 77 на пульте дистанционного управления.

Отобразить информацию о сети и мониторе и т.д.

РАБОТА С МОНИТОРОМ 35

<Android> * Для данной модели обновление Android недоступно.

- Параметры : Перейдите в настройки приложения.
- Приложения : Показать все приложения. (Браузер/Chromium/iiSignage/Диспетчер файлов/Медиаплеер/Проигрыват. PDF/Параметры)
- Сеть : Установить Ethernet.
- Память : Отобразить информацию о текущем хранилище данных Android.

■ Подготовка к использованию Медиа-плеера и PDF-плеера

Чтобы использовать Media Player, вам необходимо сохранить файл в определенной папке на USB или SD-карте.

1. Создайте папку с именем "signage" на вашей USB или SD-карте, создайте подпапку (video / photo / music / PDF) в этой папке.

-videos in /signage/video/

-photos in /signage/photo/

-music in /signage/music/

-pdfs in /signage/pdf/

2. Сохраните видео / фото / музыку / PDF файлы в подпапке USB или SD-карты.

3. Вставьте USB или SD карту в порт USB или слот для SD-карты монитора.

4. При использовании внутреннего хранилища сохраните необходимые файлы с USB-карты или SD-карты в соответствующую папку ("signage") и подпапку (video / photo / music / PDF) во внутреннем хранилище монитора.

-videos in /signage/video/

-photos in /signage/photo/

-music in /signage/music/

-pdfs in /signage/pdf/

ПРИМЕЧАНИЕ

Убедитесь, что вы выбрали нужную папку.

Если вы сохраните файл в неправильной папке, вы можете его не найти.

■ Ползунок

- **Open:** Открыть папку (USB/SD-карте)
- **Delete:** Удалить файлы
- **Copy:** Скопировать файлы
- **Move:** Переместить файлы
- **Select:** Выбрать файлы
- **Select All:** Выбрать все файлы

■ Поддерживаемые файловые системы:

FAT32

■ Поддерживаемые форматы файлов:

- Музыка: MP3, WMA, WMA pro, M4A, AAC, LPCM
- Видео: AVI, MP4, 3GPP, MKV, ASF, VRO VOB, PS, TS
- Фото: JPEG, BMP, PNG, GIF

[Медиаплеер]

- Воспроизведение: Выберите плейлист для воспроизведения
- Составить: Редактировать плейлист
- Параметры: Настройка свойств воспроизведения





● Составить

1. Выберите "Составить" на странице. Сначала вы выбираете один плейлист для воспроизведения между FILE1 и FILE7.
2. Выберите файл и затем «Изменить» или «Удалить».
3. Сохранить отредактированный файл.
 - videos in /signage/video/
 - photos in /signage/photo/
 - music in /signage/music/
4. При создании списка фотографий вам будет предложено воспроизвести фоновую музыку во время слайд-шоу. Установите по своему усмотрению.

■ Ползунок

- **Источник:** Выберите хранилище (USB/SD-карта)
- **Список воспроизведения:** Показать список воспроизведения (Внутренний накопитель)
- **Выбрать все:** Выбрать все файлы хранилища.
- **Удалить все:** Удалить файлы списка воспроизведения.
- **Добавить/Удалить:** Обновить список воспроизведения из источника.
- **Сортировать:** Сортировать список воспроизведения.
- **Сохранить/Прервать:** Сохранить или спросить список воспроизведения.
- **Назад:** Возврат.





■ дистанционного управления

-  **Option key:** Отобразить ползунок
-  **Play key:** Play Воспроизвести медиафайл
-  **Pause key:** Стоп-кадр
-  **Info key:** Показать информацию о медиа
-  **OK key:** Выбрать / Отменить выбор файла

● Воспроизведение

Выберите "Воспроизведение" на странице. Сначала вы выбираете один плейлист для воспроизведения между FILE1 и FILE7.

■ "Горячая" Клавиша Media

-  **Play:** Воспроизведение медиафайла.
-  **Pause:** Приостановка файла мультимедиа.
-  **Fast forward:** Для перехода вперед на 20 секунд.
-  **Rewind:** Для перехода назад на 20 секунд.
-  **Stop:** Чтобы остановить файл мультимедиа. Если это файл gif, он будет приостановлен.

● Параметры

Выберите "Параметры" на странице.

- **Режим повтора:** Режим воспроизведения.
Повторить один раз: Все файлы повторяются один раз.
Повторить все: Все файлы в той же папке, воспроизводятся повторно.
- **Эффект слайд-шоу:** Эффект слайд-шоу фото.
Справа налево: Перемещение справа налево.
Сложить: Изменить поворотом горизонтально по центру.
Угол : Изменить поворотом из верхнего левого угла в правый нижний угол.
Нет: Normal
- **Продолжительность эффекта:** Продолжительность фотоэффекта. 5s/10s/15s/20s

[Браузер]

● Параметры

Выберите "Параметры" на странице.

- Установить часто используемый URL.
 1. Выбрать 1-7.
 2. Введите URL-адрес и нажмите ОК.
 3. Нажмите "Option" для отображения ползунка.

Импорт: Импорт списка URL-адресов

Экспорт: Экспорт списка URL-адресов

Удалить все: Удалить запись URL

Назад: Слайд-панель будет закрыта

[Проигрывает. PDF]





● Составить

1. Выберите "Составить" на странице. Сначала вы выбираете один плейлист для воспроизведения между FILE1 и FILE7.
2. Выберите файл и затем «Изменить» или «Удалить».
3. Сохранить отредактированный файл.
-pdfs in /signage/pdf/

■ Ползунок

- **Источник:** Выберите хранилище (USB/SD-карта)
- **Список воспроизведения:** Показать список воспроизведения (Внутренний накопитель)
- **Выбрать все:** Выбрать все файлы хранилища.
- **Удалить все:** Удалить файлы списка воспроизведения.
- **Добавить/Удалить:** Обновить список воспроизведения из источника.
- **Сортировать:** Сортировать список воспроизведения.
- **Сохранить/Прервать:** Сохранить или спросить список воспроизведения.
- **Назад:** Возврат.





■ дистанционного управления

-  **Option key:** Отобразить ползунок
-  **Play key:** Play Воспроизвести медиафайл
-  **Info key:** Показать информацию о медиа
-  **OK key:** Выбрать / Отменить выбор файла

● Воспроизведение

Выберите "Воспроизведение" на странице. Сначала вы выбираете один плейлист для воспроизведения между FILE1 и FILE7.



■ "Горячая" Клавиша Media

-  **Play:** Воспроизведение медиафайла.
-  **Pause:** Приостановка файла мультимедиа.
-  **Fast forward:** Переход на следующую страницу, если страница находится в конце файла, то переход к следующему файлу.
-  **Rewind:** Назад на предыдущую страницу, если страница является первой из файла, то к предыдущему файлу.
-  **Stop:** Возврат на первую страницу файла.

■ Цветная горячая клавиша

- **Blue key:** Увеличить (+10%)
- **Yellow key:** Уменьшить (-10%)
-  **OK key:** Восстановить масштаб

■ Клавиша курсора

-  : Настройка страницы (при увеличении/уменьшении)
-  : К предыдущей странице. (Если страница не масштабировалась)
-  : К следующей странице. (Если страница не масштабировалась)

● Параметры

Выберите "Параметры" на странице.

- **Режим повтора:** Режим воспроизведения.
Повторить один раз: Все файлы повторяются один раз.
Повторить все: Все файлы в той же папке, воспроизводятся повторно.
- **Продолжительность эффекта:** Продолжительность фотоэффекта. 5s/10s/15s/20s

[iiSignage]

Установить Server/Account/PIN code/Version(Ver.2/Ver.3)*/Content(Internal storage/USB storage/SD card).

* Когда Ver.2, Сервер / Учетная запись / PIN-код будут выделены серым цветом, если эта настройка недоступна для данной модели.

Когда Ver.3, Сервер / Учетная запись / PIN-код будут доступны

Чтобы использовать данную функцию, загрузите программное обеспечение и руководство пользователя iiSignage с нашего веб-сайта: <https://iiyama.com/iisignage>.

Программное обеспечение iiSignage использует сетевой порт 9989, более полная информация доступна в Руководстве пользователя iiSignage.

[Chromium]

Подключение к сети и просмотр веб-страниц.

[Диспетчер файлов]

Просмотр файлов, хранящихся во внутренней памяти, USB и SD-карты.

[Параметры]

Смотрите сайт 34,35 для Параметры.

[Особый]

Настройка приложения для источника клиента.

ПРИМЕЧАНИЕ

- Отображать только установленное пользователем приложение.
- Не появится в системе предварительной установки приложения.

НАСТРОЙКИ ЭКРАНА

Настройте изображение в соответствии с процедурами, описанными ниже, если используется аналоговый входной сигнал.

- Настройки экрана, описанные в руководстве, предназначены для установки изображения и уменьшения мерцания или размытости при работе с компьютером.
- Монитор предназначен для работы с разрешением 3840 x 2160, причем при работе с меньшим разрешением может наблюдаться ухудшение характеристик изображения вследствие того, что при этом картинка автоматически растягивается на весь экран. Работа с монитором рекомендуется при разрешении 3840 x 2160.
- Отображаемый текст или линии могут быть искажены или иметь неоднородности по толщине, появляющиеся при увеличении экранного изображения.
- Настройку положения изображения или частоты рекомендуется проводить с помощью стандартных средств управления монитором, а не путем использования компьютерных программ или утилит.
- Настройки рекомендуется производить после прогрева дисплея, по меньшей мере, в течение 30 минут.
- После выполнения автонастройки (Auto Adjust), в зависимости от разрешения и синхронизации сигнала, может потребоваться проведение дополнительной корректировки.
- Автонастройка может работать некорректно при отображении картинки, отличающейся от Test.bmp (шаблон настройки экрана). В этом случае требуется ручная настройка.

Существует два способа настройки экранного изображения. Первым способом является автоматическая регулировка положения изображения, Синхр. Пикселей и фаза. Другой способ заключается в ручном проведении настроек.

Когда монитор подключается к новому компьютеру произведите автонастройку, иначе произойдет изменение разрешения. Если после выполнения автонастройки изображение на экране мерцает или размыто, или картинка не умещается на дисплее, то потребуются проведение ручной настройки. Обе настройки должны быть проведены с использованием шаблонов настройки (Test.bmp), которые можно найти на сайте (<http://www.iiyama.com>).

В этом руководстве описана настройка монитора для работы с операционными системами Windows® OS.

- ① Выберите оптимальное разрешение для изображения.
- ② Установите Test.bmp (шаблон настройки экрана) в качестве обоев рабочего стола.

ПРИМЕЧАНИЕ

- Если вы не знаете, как сменить обои рабочего стола, обратитесь к соответствующей документации по операционной системе.
- Установите положение изображения на дисплее в центре рабочего стола, с помощью диалогового меню установки обоев.

[Шаблон Настройки]

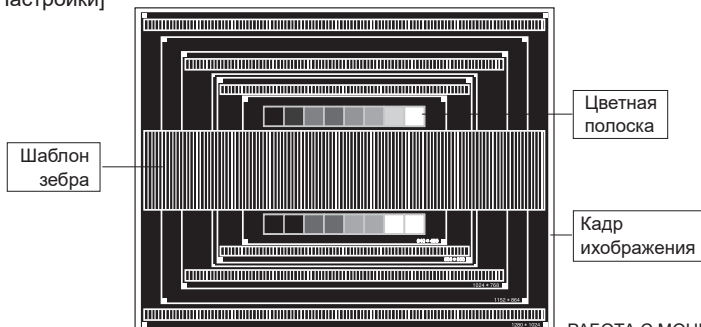

- ③ **Корректировка результатов автоматической настройки(Автонастройка).**
- ④ **Если картинка мерцает, размыта или не умещается на экране, скорректируйте изображение вручную, применяя описанную ниже процедуру.**
- ⑤ **Подстройте положение по вертикали (Верт. Позиция) таким образом, чтобы верх и низ картинки умещались на экране.**

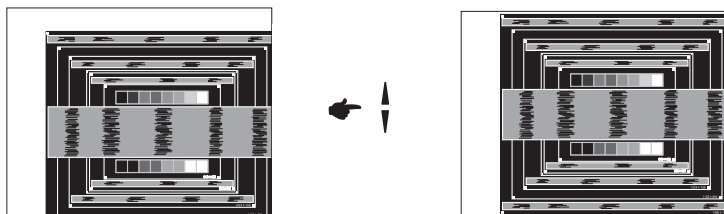

- ⑥ **1) Подстройте положение по горизонтали (Горизонт. Позиция) таким образом, чтобы левая сторона картинки сместилась к левому краю экрана.**

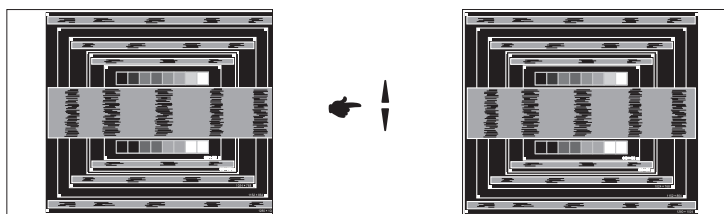

- 2) Растяните правый край картинки до правого края экрана с помощью настройки размера по горизонтали (Синхр. Пикселей).**

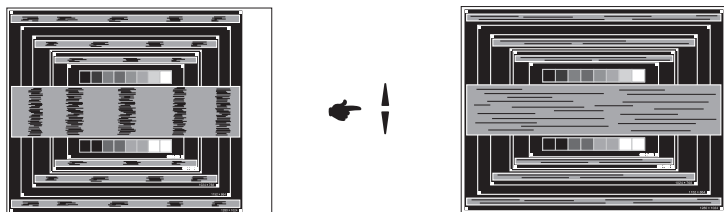

ПРИМЕЧАНИЕ

- Когда левая сторона рамки картинки уходит за левый край дисплея при настройке размера по горизонтали (Синхр. Пикселей), повторите шаги 1) и 2).
- Другим способом проведения корректировки синхронизации является корректировка вертикальных волнистых линий на шаблоне "зебра".
- Картинка может мерцать при проведении настройки размера по горизонтали (Синхр. Пикселей), горизонтального положения (Горизонт. Позиция) и вертикального положения (Верт. Позиция).
- Если после проведения настройки размера по горизонтали (Синхр. Пикселей) кадр изображения больше или меньше, чем область отображения дисплея, повторите шаги, начиная с ③.

- ⑦ Для корректировки горизонтальной волнистости, мерцания или размытости на шаблоне “зебра”, используйте точную настройку (Фаза).

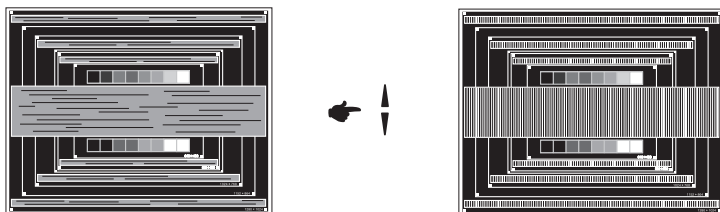

ПРИМЕЧАНИЕ

- Если на части экрана остается сильное мерцание или видны искажения, повторите настройки шага ⑥ и ⑦ для корректировки размера по горизонтали (Синхр. Пикселей).
 - Скорректируйте горизонтальное положение (Горизонт. Позиция) после проведения точной настройки, если горизонтальное положение уходит за пределы области регулировки.
- ⑧ По окончании настройки размера и точной настройки скорректируйте яркость (Яркость) и цветовую настройку (Цвет) для получения приемлемой картинки. Теперь можно сменить обои рабочего стола на те, что у вас были установлены ранее.

ФУНКЦИЯ ОЖИДАНИЯ

Функция ожидания данного изделия соответствует всем требованиям энергосбережения VESA DPMS. Когда ваш компьютер не используется, монитор автоматически снижает расход энергии, необходимой для его функционирования.

Чтобы использовать эту возможность, монитор должен быть подключен к компьютеру, совместимому с VESA DPMS. Режим Функция ожидания описан ниже. Необходимые настройки, включая установки таймера, должны производиться на компьютере. Информацию по конфигурированию этих настроек можно почерпнуть из руководства к вашей операционной системе.

■ Режим ожидания

При исчезновении поступающих от компьютера видеосигнал разверток, монитор входит в режим ожидания, при котором потребление электроэнергии уменьшается до уровня менее 0,5Вт*. Экран темнеет, индикатор подачи питания начинает светиться красным цветом. Возврат из режима ожидания происходит через несколько секунд после нажатия любой клавиши на клавиатуре или движения мышью.

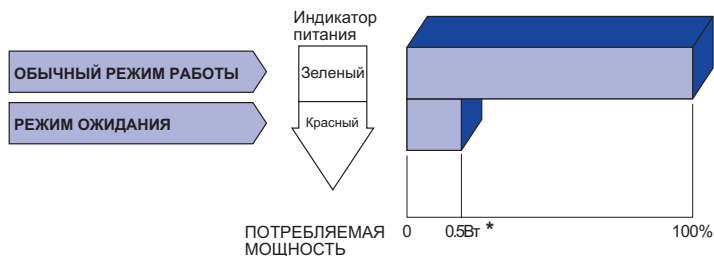

* Периферийный устройства USB / устройства Аудио не подключены.

ПРИМЕЧАНИЕ

Даже находясь в режиме ожидания, монитор потребляет энергию. Во избежание бесполезного расходования энергии отключайте монитор, нажимая на клавишу питания каждый раз, когда монитор подолгу не используется, например, ночью и по выходным.

УСТРАНЕНИЕ НЕИСПРАВНОСТЕЙ

Если монитор не работает надлежащим образом, возможно, проблему удастся решить, выполнив описанные ниже действия.

Выполните настройки, описанные в разделе РАБОТА С МОНИТОРОМ, в зависимости от возникшей проблемы. Если монитор не показывает изображение, перейдите к этапу 2.

Проверьте следующие пункты, если не удалось найти подходящую настройку в разделе РАБОТА С МОНИТОРОМ или если проблема не устранена.

Если у вас возникла проблема, которая не описана ниже, либо вы не можете устранить проблему, прекратите использование монитора и обратитесь за дальнейшей помощью к местному дилеру или в сервисный центр iiyama.

Проблема

Необходимо проверить

- ① **Отсутствует изображение.**
(Индикатор питания не загорелся.)
 - Питающий кабель плотно вставлен в гнездо.
 - Выключатель включен (ON).
 - Напряжение доходит до гнезда переменного тока. Проверьте на другом оборудовании.

(Индикатор питания зеленый.)

 - Если активен хранитель экрана в виде пустого экрана, коснитесь клавиатуры или мыши.
 - Увеличьте значения параметра Contrast (Контраст) и/или Brightness (Яркость).
 - Компьютер включен.
 - Сигнальный кабель подсоединен надлежащим образом.
 - Синхронизация сигналов компьютера соответствует техническим характеристикам монитора.

(Индикатор питания красный.)

 - Если монитор находится в режиме ожидания, коснитесь клавиатуры или мыши.
 - Компьютер включен.
 - Сигнальный кабель подсоединен надлежащим образом.
 - Синхронизация сигналов компьютера соответствует техническим характеристикам монитора.
- ② **Экран не синхронизирован.**
 - Сигнальный кабель подсоединен надлежащим образом.
 - Синхронизация сигналов компьютера соответствует техническим характеристикам монитора.
- ③ **Экран расположен не в центре.**
 - Синхронизация сигналов компьютера соответствует техническим характеристикам монитора.
- ④ **Экран слишком яркий или слишком темный.**
 - Уровень выходного видеосигнала компьютера соответствует техническим характеристикам дисплея.
- ⑤ **Экран дрожит.**
 - Напряжение питания соответствует техническим характеристикам монитора.
 - Синхронизация сигналов компьютера соответствует техническим характеристикам монитора.
- ⑥ **Нет звука.**
 - Звуковое оборудование (компьютер и пр.) включено.
 - Аудиокабель подсоединен надлежащим образом.
 - Параметр Volume (Громкость) прибавлен.
 - Параметр Mute (Откл. звук) имеет значение OFF (ОТКЛ.).
 - Уровень выходного аудиосигнала звукового оборудования соответствует техническим характеристикам монитора.
- ⑦ **Звук слишком громкий или слишком тихий.**
 - Уровень выходного аудиосигнала звукового оборудования соответствует техническим характеристикам монитора.
- ⑧ **Слышен странный звук.**
 - Аудиокабель подсоединен надлежащим образом.

ИНФОРМАЦИЯ ОБ УТИЛИЗАЦИИ

Для наилучшей защиты окружающей среды не выбрасывайте ваш монитор.

Посетите наш вебсайт www.iiyama.com для получения указаний об утилизации дисплея.

ПРИЛОЖЕНИЕ

Допускаются изменения дизайна и характеристик.

СПЕЦИФИКАЦИИ : ProLite LH4342UHS

Категория размера	43"	
ЖК-панели	Панель технология	IPS
	Размер	Диагональ: 108см (42,5")
	Размер пикселя	0,245 мм (Ш) × 0,245мм (В)
	Яркость	500cd/m ² (Типичное)
	Контрастность	1300 : 1 (Типичное)
	Угол обзора	Вправо/Влево : 178°, Вверх/Вниз: 178° (Типичное)
Время отклика	9 мс (Типичное: серый к серому)	
Кол-во отображаемых цветов	Примерно 1,07 млрд	
Частоты синхронизации	VGA/DVI: Гориз: 30,0-80,0 кГц, Верт: 50-75 Гц HDMI: Гориз: 30,0-135,0 кГц, Верт: 50-75 Гц	
Нативное разрешение	3840 × 2160, 8,3 Мегапикселей	
Максимальное разрешение	VGA/DVI: 1920 × 1080 60Hz HDMI: 3840 × 2160 60Hz	
Входной разъем	VGA, DVI-D, HDMI × 2	
Входной аудиоразъем	ø 3.5 мм mini jack (стерео)	
LAN	RJ45	
Последовательный порт	RS-232C In/Out ø 2.5 мм sub-mini jack	
Plug & Play	VESA DDC2B™	
Синхросигналы	Выдел. синхросигнал: TTL, Positive or Negative	
Видеосигналы	Аналоговый: 0,7Vp-p (стандартный), 75Ω, Positive Цифровой: DVI (Соотв. стандарту версия 1,0) соответственно; Цифровой: HDMI	
Входной аудиосигнал	0,5Vrms maximum	
Разъем IR	IR In/Out	
Разъем USB	USB2.0(DC5V, 500mA) (USB Media Player) × 1 USB3.0(DC5V, 900mA) (USB Media Player) × 1	
Слот для карт Micro SD	Micro SD	
Выход SPDIF разъем	SPDIF	
Динамики	Внутренний: 10Вт×2 (стереодинамики)	
Максим. размеры экрана	941,18 мм W × 529,42 мм H / 37,1" W × 20,8" H	
Электропитание	100-240 В, 50/60 Гц , 2,3А	
Потребление энергии*	116 Вт станд., Режим ожидания : 0,5 Вт макс	
Габариты, масса	973,0 × 561,0 × 63,5 мм / 38,3 × 22,1 × 2,5" (W×H×D) 10,7кг / 23,6lbs	
Условия окружающей среды	При работе:	Темп. от 0 до 40°C / от 32 до 104°F Влажность от 20 до 80% (без конденсата)
	При хранении:	Темп. от -20 до 60°C / от 4 до 140°F Влажность от 5 до 95% (без конденсата)
Сертификация	CE, EAC, TÜV-Bauart	

ПРИМЕЧАНИЕ

* Периферийный устройства USB / устройства Аудио не подключены.

СПЕЦИФИКАЦИИ : ProLite LH5042UNS

Категория размера	50"	
ЖК-панели	Панель технология	VA
	Размер	Диагональ: 125,7см (49,5")
	Размер пикселя	0,2854 мм (Ш) × 0,2854мм (В)
	Яркость	500cd/m ² (Типичное)
	Контрастность	4000 : 1 (Типичное)
	Угол обзора	Вправо/Влево : 178°, Вверх/Вниз: 178° (Типичное)
	Время отклика	8 мс (Типичное: серый к серому)
Кол-во отображаемых цветов	Примерно 1,07 млрд	
Частоты синхронизации	VGA/DVI: Гориз: 30,0-80,0 кГц, Верт: 50-75 Гц HDMI: Гориз: 30,0-135,0 кГц, Верт: 50-75 Гц	
Нативное разрешение	3840 × 2160, 8,3 Мегапикселей	
Максимальное разрешение	VGA/DVI: 1920 × 1080 60Hz HDMI: 3840 × 2160 60Hz	
Входной разъем	VGA, DVI-D, HDMI × 2	
Входной аудиоразъем	ø 3.5 мм mini jack (стерео)	
LAN	RJ45	
Последовательный порт	RS-232C In/Out ø 2.5 мм sub-mini jack	
Plug & Play	VESA DDC2B™	
Синхросигналы	Выдел. синхросигнал: TTL, Positive or Negative	
Видеосигналы	Аналоговый: 0,7Vp-p (стандартный), 75Ω, Positive Цифровой: DVI (Соотв. стандарту версия 1,0) соответственно; Цифровой: HDMI	
Входной аудиосигнал	0,5Vrms maximum	
Разъем IR	IR In/Out	
Разъем USB	USB2.0(DC5V, 500mA) (USB Media Player) × 1 USB3.0(DC5V, 900mA) (USB Media Player) × 1	
Слот для карт Micro SD	Micro SD	
Выход SPDIF разъем	SPDIF	
Динамики	Внутренний: 10Вт×2 (стереодинамики)	
Максим. размеры экрана	1095,84 мм W × 616,41 мм H / 43,1" W × 24,3" H	
Электропитание	100-240 В, 50/60 Гц , 2,6А	
Потребление энергии*	147 Вт станд., Режим ожидания : 0,5 Вт макс	
Габариты, масса	1128,5 × 649,0 × 63,5 мм / 44,4 × 25,6 × 2,5" (W×H×D) 14,7кг / 32,4lbs	
Условия окружающей среды	При работе:	Темп. от 0 до 40°C / от 32 до 104°F Влажность от 20 до 80% (без конденсата)
	При хранении:	Темп. от -20 до 60°C / от 4 до 140°F Влажность от 5 до 95% (без конденсата)
Сертификация	CE, EAC, TÜV-Bauart	

ПРИМЕЧАНИЕ

* Периферийный устройства USB / устройства Аудио не подключены.

СПЕЦИФИКАЦИИ : ProLite LH5542UHS

Категория размера	55"		
ЖК-панели	Панель технология	IPS	
	Размер	Диагональ: 138,8см (54,6")	
	Размер пикселя	0,315 мм (Ш) × 0,315мм (В)	
	Яркость	500cd/m ² (Типичное)	
	Контрастность	1300 : 1 (Типичное)	
	Угол обзора	Вправо/Влево : 178°, Вверх/Вниз: 178° (Типичное)	
	Время отклика	9 мс (Типичное: серый к серому)	
Кол-во отображаемых цветов	Примерно 1,07 млрд		
Частоты синхронизации	VGA/DVI: Гориз: 30,0-80,0 кГц, Верт: 50-75 Гц HDMI: Гориз: 30,0-135,0 кГц, Верт: 50-75 Гц		
Нативное разрешение	3840 × 2160, 8,3 Мегапикселей		
Максимальное разрешение	VGA/DVI: 1920 × 1080 60Hz HDMI: 3840 × 2160 60Hz		
Входной разъем	VGA, DVI-D, HDMI × 2		
Входной аудиоразъем	ø 3.5 мм mini jack (стерео)		
LAN	RJ45		
Последовательный порт	RS-232C In/Out ø 2.5 мм sub-mini jack		
Plug & Play	VESA DDC2B™		
Синхросигналы	Выдел. синхросигнал: TTL, Positive or Negative		
Видеосигналы	Аналоговый: 0,7Vp-p (стандартный), 75Ω, Positive Цифровой: DVI (Соотв. стандарту версия 1,0) соответственно; Цифровой: HDMI		
Входной аудиосигнал	0,5Vrms maximum		
Разъем IR	IR In/Out		
Разъем USB	USB2.0(DC5V, 500mA) (USB Media Player) × 1 USB3.0(DC5V, 900mA) (USB Media Player) × 1		
Слот для карт Micro SD	Micro SD		
Выход SPDIF разъем	SPDIF		
Динамики	Внутренний: 10Вт×2 (стереодинамики)		
Максим. размеры экрана	1209,6 мм W × 680,4 мм H / 47,6" W × 26,8" H		
Электропитание	100-240 В, 50/60 Гц , 2,6А		
Потребление энергии*	133 Вт станд., Режим ожидания : 0,5 Вт макс		
Габариты, масса	1242,0 × 712,5 × 63,5 мм / 48,9 × 28,1 × 2,5" (W×H×D) 16,7кг / 36,8lbs		
Условия окружающей среды	При работе:	Темп.	от 0 до 40°C / от 32 до 104°F
		Влажность	от 20 до 80% (без конденсата)
	При хранении:	Темп.	от -20 до 60°C / от 4 до 140°F
		Влажность	от 5 до 95% (без конденсата)
Сертификация	CE, EAC, TÜV-Bauart		

ПРИМЕЧАНИЕ

* Периферийный устройства USB / устройства Аудио не подключены.

РАЗМЕРЫ : ProLite LH4342UHS

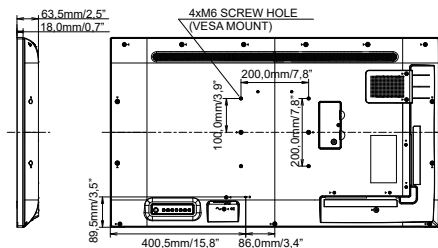
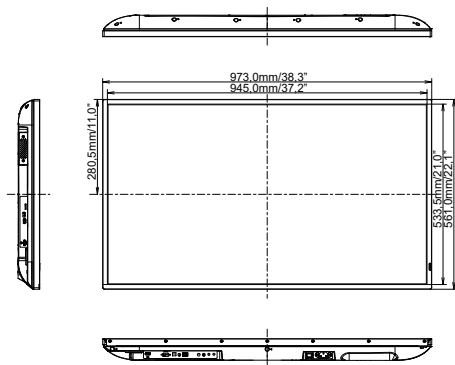

РАЗМЕРЫ : ProLite LH5042UHS

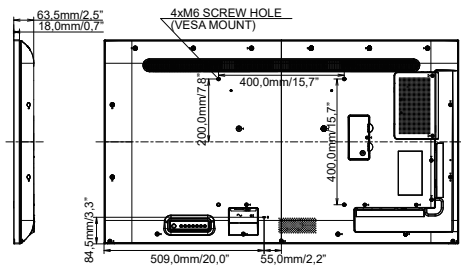
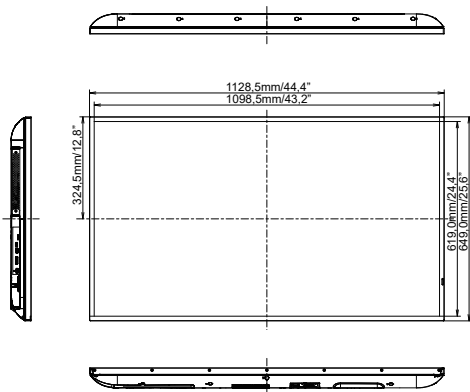

РАЗМЕРЫ : ProLite LH5542UHS

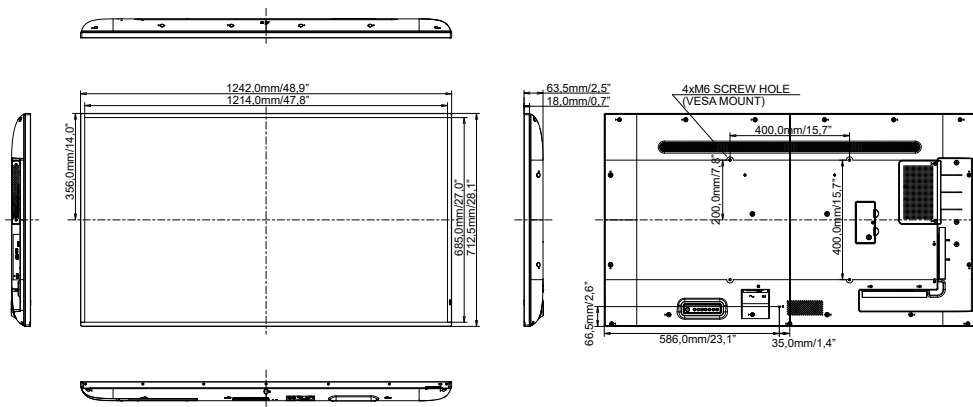

ПОДДЕРЖ. РЕЖИМЫ СИНХРОНИЗАЦИИ

Timing		fH (kHz)	fV (Hz)	Dot clock (MHz)	VGA	DVI	HDMI1	HDMI2	DisplayPort
VESA	VGA 640x480	31,5	60,0	25,175	○	○	○	○	○
	SVGA 800x600	37,9	60,0	40,000	○	○	○	○	○
	XGA 1024x768	48,4	60,0	65,000	○	○	○	○	○
	WXGA 1280x768	47,8	60,0	79,500	○	○	○	○	○
	QVGA 1280x960	60,0	60,0	108,000	○	○	○	○	○
	SXGA 1280x1024	64,0	60,0	108,000	○	○	○	○	○
	HD FWXGA 1366x768	47,7	60,0	85,500	○	○	○	○	○
	CVT 1400x900	55,9	60,0	106,500	○	○	○	○	○
	WSXGA 1680x1050	65,3	60,0	146,250	○	○	○	○	○
	FHD 1920x1080	67,5	60,0	148,500	○	○	○	○	○
4K 3840x2160	67,5	30,0	297,000						
		135,0	60,0	594,000					
IBM	720x400	31,5	70,0	28,320	○	○	○	○	○
SD	NTSC-M	15,7	60,0	13,500					
	NTSC-J	15,7	60,0	13,500					
	PAL-BDGH1	15,7	60,0	13,500					
	480i	60Hz	15,7	60,0	13,500		○	○	○
	576i	50Hz	15,6	50,0	13,500		○	○	○
	480p	60Hz	31,5	60,0	27,000		○	○	○
HD	576p	50Hz	31,3	50,0	27,000		○	○	○
	720p	50Hz	37,5	50,0	74,250		○	○	○
		60Hz	45,0	60,0	74,250		○	○	○
	1080i	50Hz	28,1	50,0	74,250		○	○	○
		60Hz	33,8	60,0	74,250		○	○	○
	1080p	50Hz	56,3	50,0	148,500		○	○	○
60Hz		67,5	60,0	148,500		○	○	○	

* ○ означает поддержку режима.