

# РУКОВОДСТВО ПОЛЬЗОВАТЕЛЯ

## *ProLite*

### LCD Monitor

#### *ProLite LH9875UHS*

Модель: PL9875UH

Благодарим вас за выбор ЖК-монитора ИЙАМА.

Советуем перед установкой и включением этого монитора внимательно прочитать это краткое, но обстоятельное руководство. Сохраните это руководство в надежном месте на случай, если в будущем вам понадобится что-либо уточнить.

РУССКИЙ

Аттестованный сетевой кабель должен быть использован вместе с этим монитором. Вы должны поступать совместно всем важным в вашей стране примечания касательно установки и/или требований по оборудованию. Аттестованный сетевой кабель не слабее обычного полихлорвиниловый гибкого шнура в соответствии с IEC 60227 (обозначение H05VV-F 3G 0,75мм<sup>2</sup> или H05VVH2-F2 3G 0,75мм<sup>2</sup>) должен быть использован. Как альтернатива может быть использован гибкий шнур с синтетического каучука согласно IEC 60245 (обозначение H05RR-F 3G 0,75мм<sup>2</sup>)

Этот монитор является офисным оборудованием.

Информация импортера: Марвел КТ

107061, Москва, пл. Преображенская, д. 8, этаж 27, пом. LXXXVI

Год производства : См. бое число ("X") серийного номера продукта.

(Серийный номер: xxxxxXxxxxxxx)

"X" это 0-9. 0-9 означает 2020-2029.

Тип монитора: ЖК-монитор

Модель: PL9875UH

Страна изготовления: КИТАЙ

Правила и условия транспортировки:

Транспортировка устройства допускается только в заводской упаковке, любым видом транспорта, без каких-либо ограничений по расстоянию.

Правила и условия реализации: Без ограничений

- Мы оставляем за собой право вносить изменения в технические характеристики без предварительного уведомления.
- Все торговые марки, используемые в руководстве пользователя, являются собственностью их владельцев.

# СОДЕРЖАНИЕ

ИНСТРУКЦИИ ПО БЕЗОПАСНОСТИ.....	1
МЕРЫ ПРЕДОСТОРОЖНОСТИ .....	1
СПЕЦИАЛЬНЫЕ ПРИМЕЧАНИЯ ДЛЯ ЖК-МОНИТОРОВ .....	3
ОБСЛУЖИВАНИЕ ПОКУПАТЕЛЯ.....	5
ОЧИСТКА.....	5
ДО НАЧАЛА РАБОТЫ С МОНИТОРОМ .....	6
ХАРАКТЕРИСТИКИ .....	6
ПРИНАДЛЕЖНОСТИ.....	6
РАСПАКОВКА.....	7
ОРГАНЫ УПРАВЛЕНИЯ И РАЗЪЕМЫ : МОНИТОР .....	8
УСТАНОВКА .....	10
ФУНКЦИИ ПУЛЬТА ДИСТАНЦИОННОГО УПРАВЛЕНИЯ .....	12
УСТАНОВКА ПУЛЬТА ДИСТАНЦИОННОГО УПРАВЛЕНИЯ.....	13
ИДЕНТИФИКАТОР(ID) ПУЛЬТА ДСИТАНЦИОННОГО УПРАВЛЕНИЯ .....	14
ОСНОВНАЯ ОПЕРАЦИЯ .....	15
ПОДКЛЮЧЕНИЕ МОНИТОРА.....	18
УСТАНОВКА КОМПЬЮТЕРА.....	21
РАБОТА С МОНИТОРОМ.....	22
СОДЕРЖАНИЕ МЕНЮ НАСТРОЕК.....	24
НАСТРОЙКИ ЭКРАНА .....	46
ФУНКЦИЯ ОЖИДАНИЯ.....	49
УСТРАНЕНИЕ НЕИСПРАВНОСТЕЙ.....	50
ИНФОРМАЦИЯ ОБ УТИЛИЗАЦИИ.....	51
ПРИЛОЖЕНИЕ.....	52
СПЕЦИФИКАЦИИ : ProLite LH9854UHS-B1AG.....	52
РАЗМЕРЫ.....	53
ПОДДЕРЖ. РЕЖИМЫ СИНХРОНИЗАЦИИ .....	53

# ИНСТРУКЦИИ ПО БЕЗОПАСНОСТИ

## МЕРЫ ПРЕДОСТОРОЖНОСТИ

### ВНИМАНИЕ !

#### **ВЫКЛЮЧИТЕ МОНИТОР, ЕСЛИ ЧУВСТВУЕТЕ, ЧТО ОН НЕ В ПОРЯДКЕ**

Если вы заметите какие-либо ненормальные явления, например, появление дыма, странные звуки или запахи, немедленно выключите монитор из сети и свяжитесь со своим дилером или сервисным центром iiyama. Дальнейшее использование монитора может быть опасным из-за возможного возгорания или поражения электротоком.

#### **НИКОГДА НЕ СНИМАЙТЕ КОРПУС**

Внутри монитора находятся цепи высокого напряжения. Снятие корпуса может привести к возгоранию или поражению электротоком.

#### **НЕ ВСТАВЛЯЙТЕ НИКАКИЕ ПРЕДМЕТЫ В МОНИТОР**

Не вставляйте никакие твердые предметы в монитор и не проливайте на него жидкости, например, воду. Если все-таки нечто подобное произошло, немедленно выключите монитор из сети и свяжитесь со своим дилером или сервисным центром iiyama. Использование монитора с каким-то предметом внутри может привести к возгоранию, поражению электротоком или повреждению монитора.

#### **УСТАНАВЛИВАЙТЕ МОНИТОР НА РОВНОЙ УСТОЙЧИВОЙ ПОВЕРХНОСТИ**

При падении монитор может травмировать вас.

#### **НЕ УСТАНАВЛИВАЙТЕ МОНИТОР ОКОЛО ВОДЫ**

Не устанавливайте монитор в местах, где на него может пролиться вода или он может быть обрызган, т.к. это может привести к возгоранию или поражению электротоком.

#### **ПОДКЛЮЧАЙТЕ МОНИТОР ТОЛЬКО К УСТАНОВЛЕННЫМ ИСТОЧНИКАМ ЭНЕРГИИ**

Подключайте монитор только к установленным источникам энергии. Использование несоответствующего напряжения может вызвать нарушение нормальной работы и привести к возгоранию или поражению электротоком.

#### **ЗАЩИТА КАБЕЛЕЙ**

Не натягивайте и не изгибайте сетевой шнур питания и сигнальный кабель. Не ставьте монитор или какой-нибудь другой тяжелый предмет на кабели. При повреждении кабели могут вызвать возгорание или поражение электротоком.

#### **НЕБЛАГОПРИЯТНЫЕ ПОГОДНЫЕ УСЛОВИЯ**

Рекомендуется не эксплуатировать монитор во время сильной грозы, поскольку продолжительные перерывы в энергоснабжении могут вызвать нарушение нормальной работы. Не рекомендуется дотрагиваться до кабельной вилки в таких условиях, т.к. это может привести к поражению электротоком.

## ПРЕДУПРЕЖДЕНИЕ

### МЕСТО УСТАНОВКИ

Не устанавливайте монитор в местах, где возможны внезапные скачки температуры, во влажных, запыленных, прокуренных помещениях, т.к. это может привести к возгоранию, поражению электротоком или повреждению монитора. Следует также избегать воздействия прямых солнечных лучей.

### НЕ УСТАНАВЛИВАЙТЕ МОНИТОР В ОПАСНЫХ МЕСТАХ

При несоответствующем местоположении монитор может упасть и причинить травму. Не следует также ставить на монитор тяжелые предметы; все кабели должны быть проложены так, чтобы дети не могли потянуть за них и причинить себе травму.

### ОБЕСПЕЧЬТЕ ХОРОШУЮ ВЕНТИЛЯЦИЮ

Вентиляционные отверстия защищают монитора от перегрева. Закрытие отверстий может вызвать возгорание. Для обеспечения циркуляции воздуха установите монитор на расстоянии как минимум 10 см (или 4 дюймов) от стен. Эксплуатация монитора на боку, задней стороне, вверх основанием, на ковре или мягком материале может привести к его повреждению.

### ОТКЛЮЧАЙТЕ КАБЕЛИ, КОГДА ВЫ ПЕРЕМЕЩАЕТЕ МОНИТОР

Когда вы перемещаете монитор, выключите сетевой выключатель, выньте вилку из сетевой розетки и отключите сигнальные кабели. Если вы не отключите их, это может привести к возгоранию или поражению электротоком. Рекомендуется перемещать монитор вдвоем.

### ОТКЛЮЧАЙТЕ МОНИТОР ОТ СЕТИ

Если монитор не используется в течение длительного времени, рекомендуется отключать его от сетевой розетки во избежание возможных неприятностей.

### ПРИ ОТКЛЮЧЕНИИ ДЕРЖИТЕ ЗА ВИЛКУ

При отключении сетевого шнура или сигнального кабеля тяните за вилку или разъем. Никогда не тяните за кабель, это может привести к возгоранию или поражению электротоком.

### НЕ ТРОГАЙТЕ РАЗЪЕМ МОКРЫМИ РУКАМИ

Включение или отключение вилки (разъема) мокрыми руками может привести к поражению электротоком.

### ЕСЛИ ВЫ УСТАНАВЛИВАЕТЕ МОНИТОР НА КОМПЬЮТЕР

Убедитесь, что компьютер достаточно прочен, чтобы удерживать вес монитора, в противном случае, вы можете повредить компьютер.

## ПРОЧИЕ РЕКОМЕНДАЦИИ

### ЭРГОНОМИЧЕСКИЕ

Для избежания усталости глаз, не работайте на монитор с очень ярким фоном или в темной комнате. При работе с монитором в течение длительного времени рекомендуется делать десятиминутные перерывы после каждого часа работы. Для оптимально комфортных визуальных условий монитор должен находиться ниже уровня глаз и на расстоянии 40–60 см (16–24") от глаз.

## СПЕЦИАЛЬНЫЕ ПРИМЕЧАНИЯ ДЛЯ ЖК-МОНИТОРОВ

- Описанные ниже явления обычны для ЖК-мониторов и не говорят о какой либо неисправности.

### ИНФО

- Когда вы впервые включаете ЖК-монитор, то, в зависимости от типа компьютера, картинка может не уместиться в области отображения дисплея. В подобном случае придется подстроить расположение картинки, переместив ее в соответствующее положение.
- В зависимости от используемого вами шаблона рабочего стола, вы можете заметить на экране неоднородности яркости.
- Из-за физической природы подсветки, при первоначальном использовании экран может мерцать. Выключите питание а затем включите его снова – мерцание должно исчезнуть.

- Данный ЖК-дисплей не предназначен для установки вне помещений.
- Этот ЖК-дисплей не предназначен для установки экраном вверх.
- Качество изображения может ухудшиться при использовании кабеля большей длины, чем кабель из комплекта поставки.

## ПОДТВЕРЖДЕНИЕ РЕЖИМОВ ИСПОЛЬЗОВАНИЯ

Максимальное количество часов непрерывного использования продукта после установки в соответствии с рекомендациями, в чистой среде с контролируемой температурой: 24/7  
Монитор может использоваться в приложениях, требующих горизонтального/вертикального размещения.

## ОСТАТОЧНОЕ ИЗОБРАЖЕНИЕ

Мы напоминаем, что все ЖК-экраны могут быть подвержены такому явлению, как выгорание или остаточное изображение. Такой эффект может возникать в случае, если на дисплее в течение длительного времени демонстрировались статичные изображения. Остаточные изображения ЖК-дисплеев — явление непостоянное, но демонстрации неподвижных изображений в течение длительного времени следует избегать.

Для устранения такого изображения выключите монитор на время, в течение которого на экране демонстрировалось предыдущее изображение. Если оно отображалось на экране в течение одного часа, и остаточное изображение появилось, рекомендуется выключить монитор на один час.

На всех широкоформатных дисплеях специалисты компании iiyama рекомендуют демонстрировать движущиеся изображения и использовать динамическую экранную заставку, включающуюся через регулярные промежутки времени при простое дисплея. Также можно отключать монитор, если он не используется.

Кроме того, снизить риск возникновения остаточного изображения можно с помощью функции Fan-on (при ее наличии), а также настроек Low Backlight (снижение яркости подсветки) и Low Brightness (снижение яркости изображения).

## ДЛИТЕЛЬНОЕ ИСПОЛЬЗОВАНИЕ МОНИТОРА В ОБЩЕСТВЕННЫХ МЕСТАХ

■ Появление остаточного изображения на ЖК-панели

Если на экране в течение нескольких часов демонстрируется статическое изображение, то вблизи электрода ЖК-дисплея накапливается остаточный электрический заряд, который является причиной возникновения следов первоначального изображения (эффект остаточного изображения).

Эффект остаточного изображения не является постоянным. Вместе с тем, при демонстрации статичного изображения в течение длительного времени в ЖК-дисплее будут накапливаться ионные примеси в границах изображения, и это явление может иметь постоянный эффект.

■ Рекомендации

Во избежание выгорания экрана и в целях увеличения срока службы монитор мы рекомендуем следующее.

1. Избегайте демонстрации статичных изображений в течение длительного времени, непрерывно и циклически меняйте статические изображения.
2. Отключайте монитор, если он не используется, с помощью пульта дистанционного управления, а также функций Power Management (управления питанием) или Schedule (задания графика работы).
3. Пожалуйста, проверьте настройки меню монитора для функций «Сдвиг пикселей» и активируйте их, когда они доступны. Это уменьшит эффект слипания изображения.
4. Если монитор установлен в условиях повышенной температуры или в замкнутом пространстве, используйте функции Cooling Fan (вентилятор охлаждения), Screen Saver (экранный заставка) или Low Brightness (снижение яркости изображения).
5. Предполагается, что при любом способе установки для монитора будет обеспечено достаточное качество вентиляции, при этом может потребоваться использование системы кондиционирования.
6. При длительной эксплуатации или при высокой температуре окружающей среды мы настоятельно рекомендуем применение активного охлаждения с помощью вентиляторов.

## ОБСЛУЖИВАНИЕ ПОКУПАТЕЛЯ

### ИНФО

- Если вы должны вернуть монитор для обслуживания, а оригинальная упаковка выброшена, просьба связаться с вашим дилером или сервисным центром iiyama для получения совета или замены упаковки.

## ОЧИСТКА

### ВНИМАНИЕ

- Если при очистке внутрь монитора попал какой либо предмет или жидкость, например вода, немедленно отключите сетевой шнур и свяжитесь с вашим дилером или сервисным центром iiyama.

### ОТМЕТКА

- В целях безопасности выключите монитор и выньте сетевой шнур из розетки перед очисткой дисплея.

### ИНФО

- Чтобы не повредить ЖК-панель, не царапайте и не протирайте экран твердым предметом.
- Никогда не применяйте ни один из нижеуказанных сильных растворителей. Они могут повредить корпус и ЖК-экран.  
Разбавитель      Бензин      Распылительные средства  
Кислотные или щелочные растворители      Абразивные средства      Воск
- Продолжительный контакт корпуса с любым изделием из резины или пластмассы может вызвать повреждения окраски корпуса.

### КОРПУС

Пятна могут удаляться тканью, слегка смоченной мягким моющим средством. Затем корпус протирается мягкой сухой тканью.

### ЖК- экран

Рекомендуется периодическая чистка мягкой сухой тканью. Не следует использовать бумажные салфетки и т.п., так как они могут повредить экран.



# ДО НАЧАЛА РАБОТЫ С МОНИТОРОМ

## ХАРАКТЕРИСТИКИ

- ◆ Поддерживает разрешение 3840 × 2160
- ◆ Высокая контрастность 1200:1 (Типичное) / Высокая яркость 500 кд/м<sup>2</sup> (Типичное)
- ◆ Цифровое сглаживание шрифтов
- ◆ Стереодинамики  
2 × 16 Вт
- ◆ Функция ожидания
- ◆ Совместимость с крепежным стандартом VESA (800mm×600mm)

## ПРИНАДЛЕЖНОСТИ

Комплект поставки должен содержать следующие принадлежности. Убедитесь в их наличии. Если какая-либо из принадлежностей отсутствует или повреждена, обратитесь к дилеру или в региональное отделение iiyama.

- Сетевая кабель питания\*
- Кабель HDMI
- Кабель RS-232C
- Пульт дистанционного управления
- Батарея (2 шт)
- Кронштейн для слота модуля ПК
- Комплект крепления настенный
- Инструкция по безопасности
- Краткое руководство

## ПРЕДУПРЕЖДЕНИЕ

\* Характеристики сетевого кабеля, прилагаемого для регионов с сетевым напряжением 120 В: 10А /125 В. Если напряжение вашей электросети превышает указанные значения, то должен использоваться сетевой кабель на 10 А /250 В.

Необходимо использовать кабель питания, соответствующий H05VVf, 3G, 0,75мм<sup>2</sup>.

## РАСПАКОВКА

### ПРЕДУПРЕЖДЕНИЕ

Для переноса монитора нужно как минимум 2 человека, в случае их нехватки монитор может упасть и привести к серьезной травме.

# ОРГАНЫ УПРАВЛЕНИЯ И РАЗЪЕМЫ : МОНИТОР

## <Боковой Контроллер>

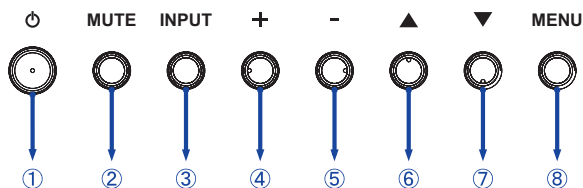

①		Кнопка Power
②	MUTE	Кнопка Без звука
③	INPUT	Кнопка Вход сигнала
④	+	Кнопка +
⑤	-	Кнопка -
⑥	▲	Кнопка Наверх
⑦	▼	Кнопка Вниз
⑧	MENU	Кнопка Меню

## <Вид спереди>

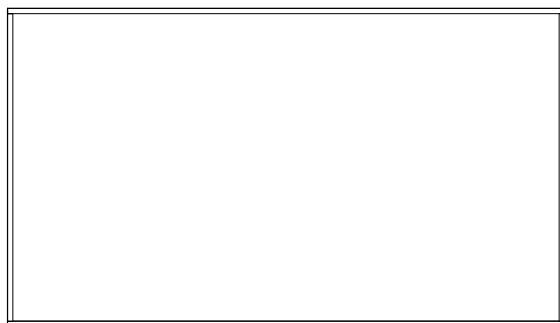

⑨⑩

⑨	Power Indicator	Green	Постоянный свет : нормальный режим работы Сверкание : Когда включено РАСПИСАНИЕ.
		Red	Постоянный свет : Выключение Сверкание : Режим ожидания сигнала
⑩	Remote Sensor		Датчик пульта управления
⑪	AC IN	AC-INLET	Разъем источника питания пер. тока( ~ : Переменный ток) ( ~ ) (AC-IN)
⑫	AC SWITCH I (ON) / O (OFF)	MAIN POWER	Главный Включатель Питания

<Вид сзади>

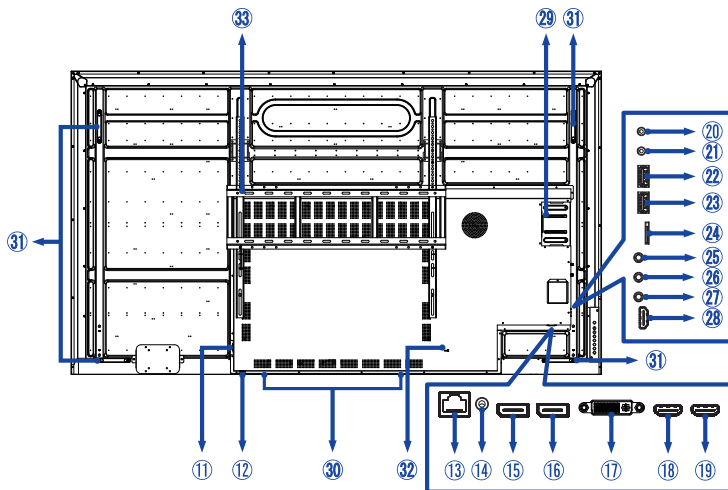

13	LAN	RJ45	Разъем RJ45
14	AUDIO OUT	ø 3,5мм Mini Jack	Гнездо для подключения наушников
15	DisplayPort IN	DisplayPort	Разъем DisplayPort
16	DisplayPort OUT	DisplayPort	Разъем DisplayPort
17	DVI IN	DVI-I	Разъем DVI-I
18	HDMI1 IN	HDMI	Разъем HDMI
19	HDMI2 IN	HDMI	Разъем HDMI
20	RS232C OUT	ø 2,5мм Sub-mini Jack	Разъем RS232C
21	RS232C IN	ø 2,5мм Sub-mini Jack	Разъем RS232C
22	USB2	USB2.0 (5V, 500mA)	Вход USB
23	USB1	USB2.0 (5V, 500mA)	Вход USB
24	MICRO SD		Слот Micro SD
25	IR OUT	ø 3,5мм Mini Jack	Разъем IR
26	IR IN	ø 3,5мм Mini Jack	Разъем IR
27	AUDIO IN	ø 3,5мм Mini Jack	Разъем звукового линейного входа
28	HDMI3 IN	HDMI (Поддержка HDMI ARC)*	Разъем HDMI
29	OPS PC Slot		
30	Динамики		
31	Рукоятки		
32	Гнездо замка безопасности		
33	Комплект крепления настенный		

\* Функция HDMI ARC доступна только при использовании HDMI с One Wire. Подключенное устройство (например, звуковая панель) должно иметь/поддерживать HDMI ARC.

## УСТАНОВКА

### ПРЕДУПРЕЖДЕНИЕ

- Следуйте руководству крепления, которое Вы выбрали. В случае вопросов обращайтесь к квалифицированному сервисному персоналу.
- Для перемещение монитора требуются как минимум два человека.
- До установки монитора убедитесь в том, что стена достаточно мощна для крепления данного крепежа и веса.

### [МОНТАЖ НА СТЕНЕ]

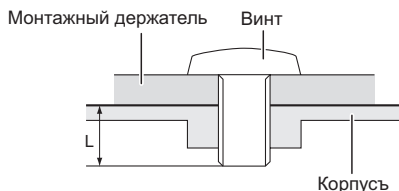

### ПРЕДУПРЕЖДЕНИЕ

В случае монтажа монитора на стене, надо принять во внимание толщину монтажного держателя и докрутить Винты М8 (4 шт), чтоб его длина ("L") внутри монитора не была больше 40 мм. Использование винта монитора может привести к электрошоку или повреждению дисплея вследствие столкновения винта с электрическими компонентами внутри корпуса монитора.

### [Ориентация экрана]

Монитор предназначен для использования как в пейзажном, так и в портретном режиме.

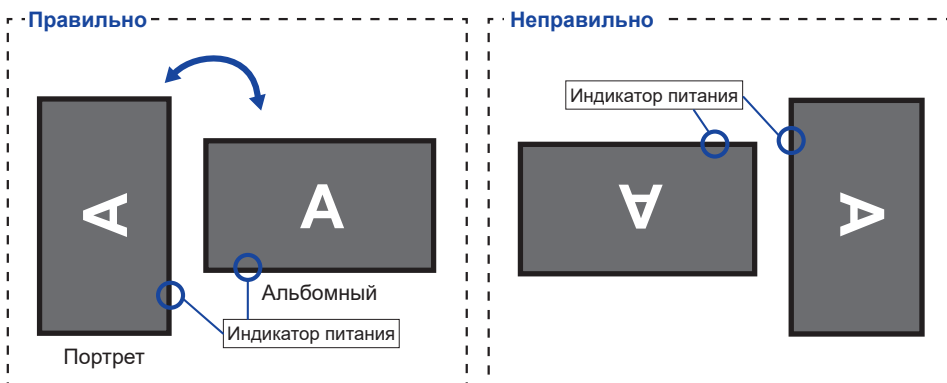

## ФУНКЦИИ ПУЛЬТА ДИСТАНЦИОННОГО УПРАВЛЕНИЯ

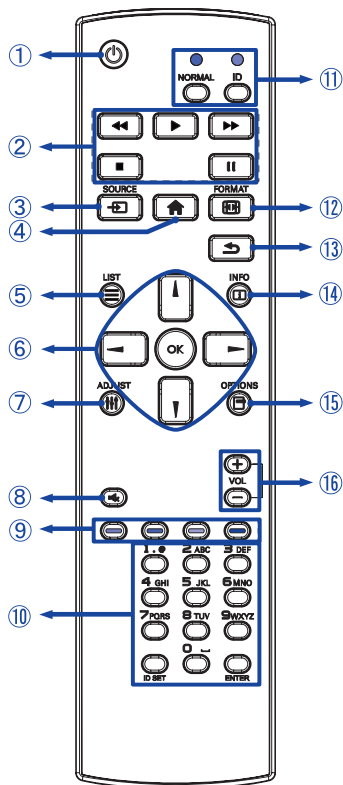

①		Включает и выключает монитор.
②	[PLAY]	Контроль воспроизведения медиа файлов. ▶ : Воспроизведение ■ : Стоп ⏸ : Пауза ◀◀ : Назад ▶▶ : Вперед
③	SOURCE	Выбирает вход. Нажмите кнопку ▲ или ▼, для того чтобы выбрать HDMI1, HDMI2, HDMI3, VGA, DVI-I, DisplayPort, OPS, Браузер, CMS, Менеджер Файлов, Медиаплеер, PDF плеер или Особый. Нажмите кнопку [OK] для подтверждения и выхода.
④		Включает экранное меню.
⑤		Вернуться в предыдущее меню. Только входы Браузер, Медиаплеер и PDF Плеер.
⑥		Навигация по сабменю и настройкам. ▲ : Кнопка Наверх ▼ : Кнопка Вниз ◀ : Левая кнопка ▶ : Правая кнопка В Медиаплеере: ◀ : Предыдущий файл ▶ : Следующий файл В PDF Плеере: ◀ : Предыдущей странице ▶ : Следующей странице
	OK	Подтверждение сделанного выбора или сохранение изменений.
⑦		Функция автоматической регулировки доступна только при выборе входа VGA.
⑧		Когда меню не отображается на экране, клавиша выполняет функцию отключения звука.
⑨		Не доступны для данной модели.
⑩	NUMBER/ ID SET/ENTER	Введите текст для настройки сети или настройки ID.
⑪	ID Mode	ID: войтив режим ID NORMAL: выйти из режима ID
⑫		Смена формата изображения.
⑬		Возврат в предыдущее меню или закрыть экранное меню.
⑭		Показывает информацию о входе и разрешении. Нажмите кнопку в течение 6 секунд, чтобы разблокировать пульт дистанционного управления.
⑮		Показать панель редактирования. Только входы Браузер, Медиаплеер и PDF Плеер.
⑯	VOLUME - / +	VOLUME-: Увеличение громкости звука. VOLUME+: Уменьшение громкости звука.

## УСТАНОВКА ПУЛЬТА ДИСТАНЦИОННОГО УПРАВЛЕНИЯ

Для использования пульта управления, вставьте две батареи.

### ПРЕДУПРЕЖДЕНИЕ

- Всегда используйте для пульта батареи, указанные в руководстве.
- Не устанавливайте вместе старые и новые батареи.
- При установке батареи, убедитесь, что полярность соблюдена ("+" и "-" на батарее).
- Немедленно извлеките разряженные батарейки, чтобы предотвратить протечку и попадание жидкости в батарейный отсек.
- Использованные батареи или электролиты, которые в них находятся могут вызвать пятна, возгорание или привести к травме.

- ① Нажмите и сдвиньте крышку батарейного отсека, чтобы открыть его.

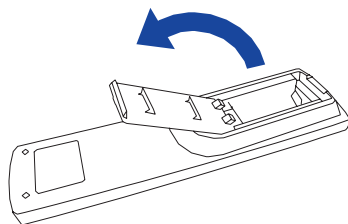

- ② Вставьте две новые батареи AAA, соблюдая полярность (+ и -), как указано на пульте дистанционного управления.

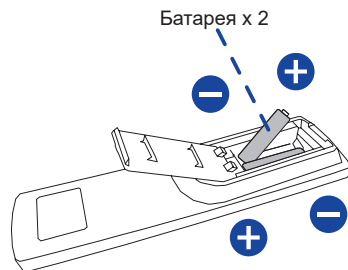

- ③ Закройте крышку батарейного отсека.

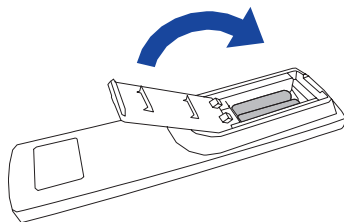

## ИНФО

- При извлечении батарей следуйте приведенным выше инструкциям.
- Поменяйте батареи в пульте управления на новые когда пульт не работает близко при мониторе. Используйте исключительно сухие батарейки AAA. В случае использования батареи неправильного типа существует опасность взрыва.
- Используйте пульт управления держа его напротив датчика пульта управления монитора.
- Пульты дистанционного управления других производителей не будут работать с этим монитором. Используйте ТОЛЬКО предоставленный в комплекте пульт дистанционного управления.
- Использованные батареи необходимо сдать в соответствующий приемный пункт по переработке электрического и электронного оборудования.
- Батареи не должны подвергаться чрезмерному нагреву, например, солнечному свету, пожару или тому подобному.
- Если вы не собираетесь использовать пульт дистанционного управления в течение длительного времени, извлеките батареи.

## ИДЕНТИФИКАТОР(ID) ПУЛТА ДИСТАНЦИОННОГО УПРАВЛЕНИЯ

Вы можете установить идентификатор (ID) пульта дистанционного управления, для управления определенными мониторами.

**ID Mode (Для ввода ID):** Нажмите и удерживайте кнопку ID пока не красный индикатор не мигнет дважды .

**Нормальный режим (Для выхода из режима ID):** Нажмите и удерживаете кнопку Normal пока зеленый индикатор не мигнет дважды.

### ■ Программирование ID

Для того, чтобы назначить ID на пульте дистанционного управления:

1. Войдите в режим ID.
2. Нажмите и удерживайте кнопку ID SET пока не загорится красный индикатор.
3. С помощью цифровых кнопок ввести необходимый ID (01 - 255).
4. Нажмите на кнопку ENTER, чтобы подтвердить ID.
5. Красный индикатор мигнет дважды, когда ID подтверждено.

## ИНФО

- Выход из режима ID произойдет автоматически после 10 секунд бездействия.
- Если по ошибке нажали другие кнопки, вместо нужных цифр, подождите 1 секунду после того, как красный индикатор погаснет и вновь загорится, а затем введите правильные цифры еще раз.
- Для отмены или остановки программирования ID, нажмите кнопку ID SET.
- Необходимо установить идентификационный номер (ID) для каждого монитора прежде чем выбрать его.

### ■ Использование ID режим

1. Войдите в режим ID.
2. Введите идентификатор (ID) монитора, которым хотели бы управлять с помощью номерных кнопок.
3. Нажмите кнопку INPUT.



## ОСНОВНАЯ ОПЕРАЦИЯ

### ■ Включите монитора

Когда вы нажмете на выключатель питания на мониторе или на пульте дистанционного управления, монитор будет включен, а индикатор питания начнет светиться Зеленый. Когда вы нажмете на выключатель питания на мониторе или на пульте дистанционного управления, монитор будет выключен, а индикатор питания начнет светиться Красный.

Чтобы включить монитор, снова нажмите на выключатель питания.

[дистанционного управления]

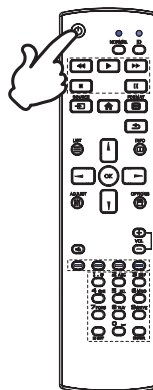

### ИНФО

Даже, когда задействован режим ожидания или когда монитор был отключен с помощью выключателя питания, он продолжает потреблять незначительное количество электроэнергии. Чтобы избежать ненужного расхода электричества, отсоединяйте кабель питания от источника питания, когда монитор не используется в течение длительного периода времени, например, ночью.

[Монитор]

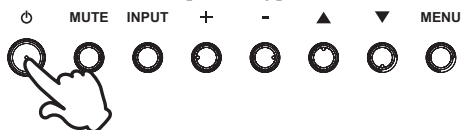

РУССКИЙ

### ■ Отображение меню настроек

Данная страница меню появляется на экране после нажатия на кнопку MENU на мониторе или на кнопку HOME на пульте дистанционного управления. Данная страница меню исчезает с экрана после нажатия на кнопку BACK на пульте дистанционного управления.

[дистанционного управления]

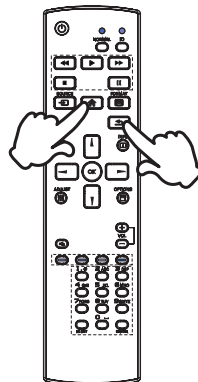

[Монитор]

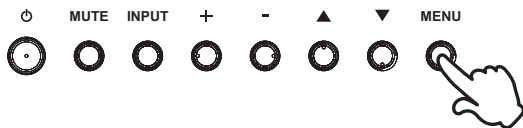

### ■ Перемещение курсора по вертикали

Когда на экране отображается страница меню, выбор настроек может осуществляться нажатием на кнопку ▲ / ▼ на мониторе или на кнопку ▲ / ▼ на пульте дистанционного управления.

[Монитор]

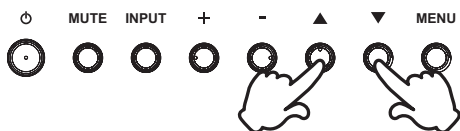

[дистанционного управления]

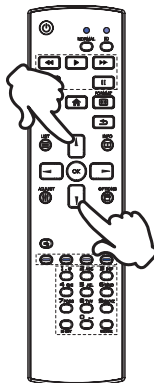

### ■ Перемещение курсора по горизонтали

Когда на экране отображается страница меню, выбор меню или настроек, а также внесение изменений в настройки может осуществляться нажатием кнопки - / + на мониторе или на кнопки ◀ / ▶ на пульте дистанционного управления.

[Монитор]

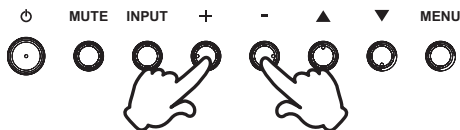

[дистанционного управления]

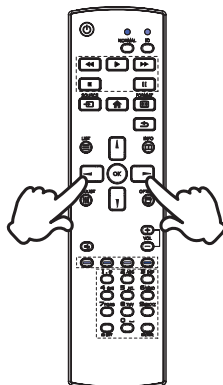

## ■ Настройка громкости

Когда на экране не отображается страница меню, изменение громкости осуществляется нажатием на кнопку - / + на мониторе или на пульте дистанционного управления.

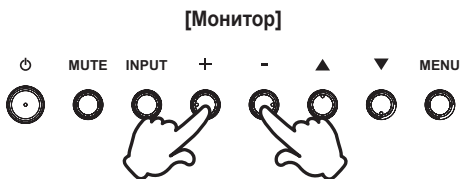

[дистанционного управления]

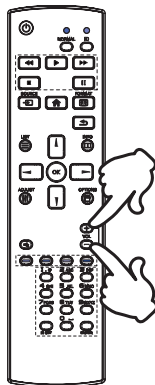

## ■ Переключение между источниками сигнала

Переключение осуществляется последовательными нажатиями на кнопку INPUT на мониторе или на кнопку SOURCE на пульте дистанционного управления.



[дистанционного управления]

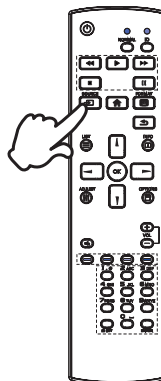

## ПОДКЛЮЧЕНИЕ МОНИТОРА

- 1 Убедитесь в том, что выключены и компьютер, и монитор.
- 2 Подключите компьютер к монитору с помощью сигнального кабеля.
- 3 С помощью RS-232C кабеля подключите монитора к компьютеру.
- 4 Подключите шнур питания сначала к монитору, а затем к источнику питания.
- 5 Включите монитор (Главный Включатель Питания и Выключатель питания) и компьютер.

### ИНФО

- Пожалуйста, подтвердите, что распределительная система в здании будет обеспечивать наличие автоматического выключателя на 120/240 В, 20 А (максимум).
- Типы сигнальных кабелей, используемых для подключения компьютера к монитору, могут быть разными в зависимости от компьютера. Неправильное подключение может вызвать серьезное повреждение как монитора, так и компьютера. Прилагаемый к монитору кабель имеет стандартный разъем. Если потребуется кабель особого типа, то обратитесь к продавцу или в региональное представительство iiyama.
- Обязательно затяните винты, предназначенные для затяжки вручную, на каждом конце сигнального кабеля.
- Подключаемое оборудование класса I Тип А должно быть подключено к защитному заземлению.
- Розетка должна быть установлена рядом с оборудованием и быть легкодоступной.
- Чрезмерное звуковое давление от наушников может привести к повреждению или потере слуха.

[Пример подключения]

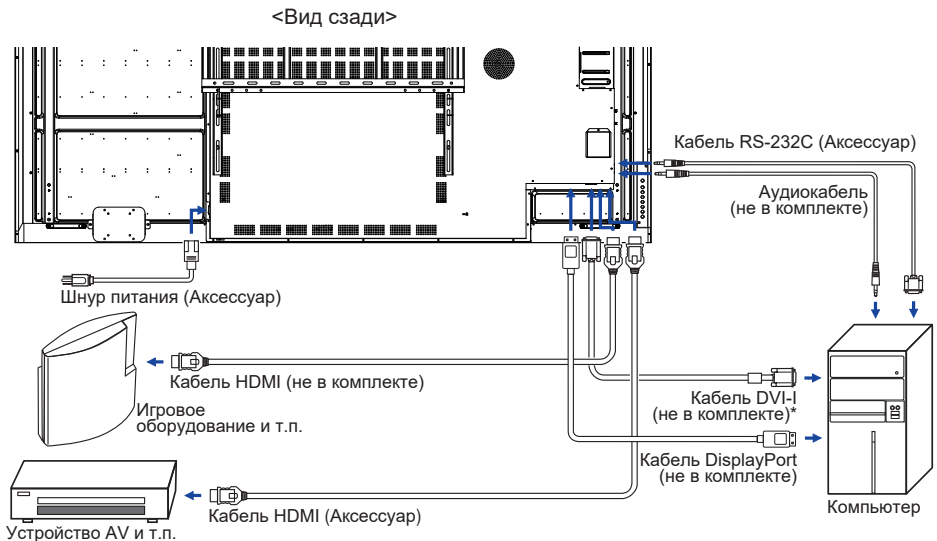

\* Кабель DVI-I не входит в комплект поставки монитора. Если вы используете низкокачественный DVI-I кабель, то это может привести к возникновению электро-магнитных помех. Пожалуйста, обратитесь в центр поддержки iiyama в вашей стране, если вы хотите подключить монитор через DVI вход.



## [ Последовательное соединение ]

### ■ Контроль подключения монитора

#### RS-232C

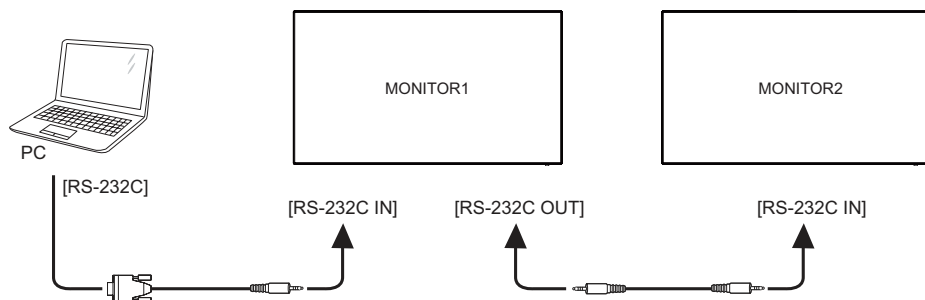

### ■ Цифровое подключение видео

#### DisplayPort

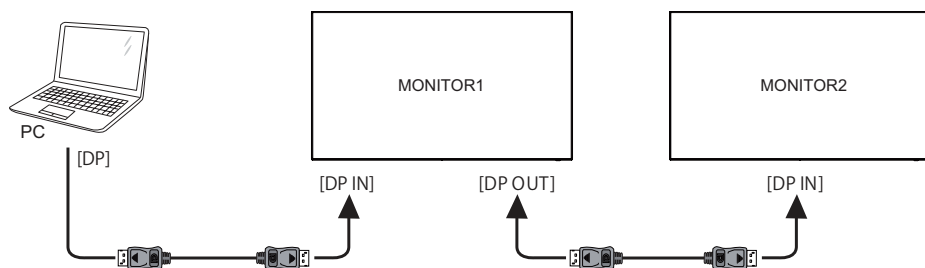

## [ Настройка сети ]

1. Включите роутер и включите его систему DHCP.
2. Подключите роутер к этому монитору с помощью кабеля Ethernet.
3. Нажмите кнопку  HOME и номер 1668 на пульте дистанционного управления, затем выберите Настройки.
4. Выберите "Сеть и Интернет", затем нажмите клавишу "Ok".
5. Выберите "Интернет", затем нажмите клавишу "Ok".
6. Следуйте появляющимся на экране инструкциям для установки сети.

**ИНФО** Подключение экранированного кабеля категории Cat-5 Ethernet соответствует директиве по электромагнитной совместимости.

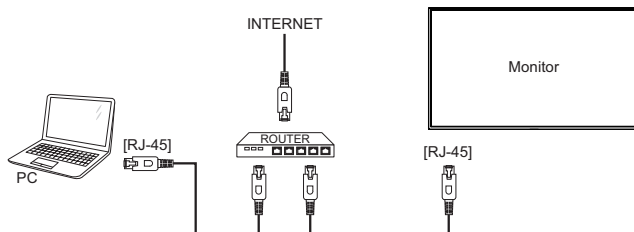

## УСТАНОВКА КОМПЬЮТЕРА

### ■ Синхронизация сигнала

На стр. 52 раздела ПОДДЕРЖИВАЕМЫЕ РЕЖИМЫ СИНХРОНИЗАЦИИ вы найдете список значений синхронизации сигнала.

## РАБОТА С МОНИТОРОМ

Значения параметров для получения наилучшего изображения ЖК-монитора компании iiyama были установлены на заводе; они указаны на стр. 53 в разделе ПОДДЕРЖИВАЕМЫЕ РЕЖИМЫ СИНХРОНИЗАЦИИ. Вы также можете откорректировать изображение, следуя указанным ниже процедурам. Для получения подробной информации относительно настроек см. раздел НАСТРОЙКИ ЭКРАНА на стр. 46.

- 1 Нажмите кнопку **HOME** на пульте дистанционного управления или кнопку **MENU** на мониторе, чтобы открыть экранное меню. Имеются дополнительные пункты меню, между которыми можно переключаться с помощью кнопок **▲ / ▼ / ◀ / ▶** на пульте дистанционного управления или кнопок **▲ / ▼** на мониторе.



- 2 Выберите пункт меню, соответствующий параметру, который необходимо настроить. Нажмите кнопку **OK** на пульте дистанционного управления или кнопку **INPUT** на мониторе, чтобы перейти в соответствующий пункт меню. После этого используйте кнопки **▲ / ▼** на пульте дистанционного управления или кнопки **▲ / ▼** на мониторе, чтобы выделить тот параметр, который необходимо отрегулировать.
- 3 Используйте кнопки **◀ / ▶** на пульте дистанционного управления или кнопки **+ / -** на мониторе для выполнения соответствующих настроек и установок.
- 4 Нажмите кнопку **BACK** на пульте дистанционного управления или кнопку **MENU** на мониторе, чтобы покинуть меню, при этом все только что сделанные вами настройки автоматически будут сохранены.

Например, для корректировки вертикального положения выберите пункт меню "Экран". Нажимайте кнопку **OK** на пульте дистанционного управления или кнопку **INPUT** на мониторе. Затем выберите параметр "Положение (B)" с помощью кнопок **▲ / ▼** на пульте дистанционного управления или кнопок **▲ / ▼** на мониторе.

Используйте кнопки **◀ / ▶** на пульте дистанционного управления или кнопки **+ / -** на мониторе чтобы изменить настройки вертикального положения. При этом должно изменяться вертикального положения всего дисплея соответствующим образом.

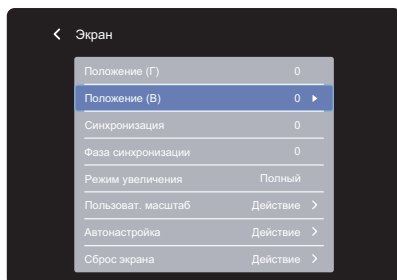

В заключении нажмите кнопку **BACK** на пульте дистанционного управления или кнопку **MENU** на мониторе, меню закроется, а все изменения будут сохранены в памяти.











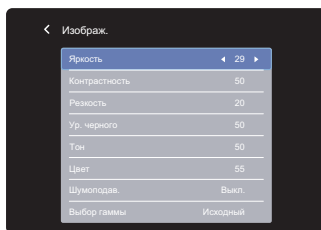















## ПРИМЕЧАНИЕ

- Для возврата к предыдущему пункту меню можно воспользоваться кнопкой  BACK на пульте дистанционного управления или кнопку MENU на мониторе.
- При исчезновении экранного меню любые изменения автоматически сохраняются в памяти. При работе с меню следует избегать отключения питания.
- Параметры гориз. / верт. Позиция, Синхронизация и Фаза синхронизации сохраняются для каждого отдельного значения частоты синхронизации. За этими исключениями, все остальные настройки имеют только одно значение, которое относится ко всем частотам синхронизации.

## СОДЕРЖАНИЕ МЕНЮ НАСТРОЕК

### Изображ. Picture



Элемент регулировки	Проблема / Параметр		Какую кнопку нажимать	
Яркость* <sup>1</sup> Brightness	Слишком бледное Слишком интенсивное		   	
Контрастность* <sup>2</sup> Contrast	Слишком темное Слишком яркое		   	
Резкость* <sup>2</sup> Sharpness	Слишком мягко Слишком диез		   	
Ур. черного* <sup>2</sup> Black level	Черный слишком темный Черный слишком яркий		   	
Тон* <sup>2</sup> Tint	Больше фиолетового цвета Больше зеленого цвета		   	
Цвет* <sup>2</sup> Color	Слишком слабый Слишком сильный		   	
Шумоподав.* <sup>2</sup> Noise reduction	Выкл.	Шумоподавление выключен.		
	Низкий	Низкий уровень подавления шумов видеосигнала от различных медиапроигрывателей.		
	Средний	Электронные помехи, вызванные работой других медиаплееров, уменьшены до уровня Низкий.		
	Высокий	Электронные помехи, вызванные работой других медиаплееров, уменьшены до уровня Средний.		
Выбор гаммы* <sup>2</sup> Gamma selection	Возможность настроек Гамма. Исходный / 2.2 / 2.4 / Sgamma / D-image			
Цв. темп. Color temperature	3000°K	9300°K		
	4000°K	10000°K		
	5000°K	Исходный	Исходная цветовая температура	
	6500°K	Пользователь 1	Установки Польз. 1	
	7500°K	Пользователь 2	Установки Польз. 2	

## Изображ. Picture

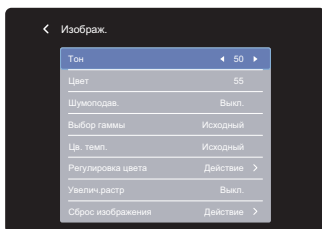

Элемент регулировки	Проблема / Параметр		Какую кнопку нажимать
Регулировка цвета* <sup>3</sup> Color control	Установить цвет пользователя.		
	Пользователь 1	R	Слишком слабый Слишком сильный
		G	
		B	
Пользователь 2	2000K-10000K		
Увелич. растр* <sup>2</sup> Overscan	Выкл.	Увелич. растр выключен.	
	Вкл.	Область отображения около 95%.	
Сброс изображения Picture reset	Отмена	Вернуться в МЕНЮ.	
	Ок	Будут восстановлены заводские настройки Изображ..	

\*<sup>1</sup> Регулировка яркости при работе монитора в темной комнате, если экран кажется слишком ярким. Регулировка яркости отключена, если включена функция сбережения яркости панели.

\*<sup>2</sup> Недоступно для Медиаплеер, Браузер, CMS, PDF плеер и Особый входов.

\*<sup>3</sup> Его можно выбрать, только если Цветовая температура установлена на «Пользовательский1/Пользовательский2».

# Экран Screen

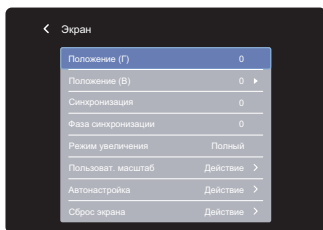

Элемент регулировки	Проблема / Параметр		Какую кнопку нажимать
Положение (Г) <sup>*1</sup> H Position	<input type="checkbox"/>	Сильно влево	
	<input type="checkbox"/>	Сильно вправо	
Положение (В) <sup>*1</sup> V Position	<input type="checkbox"/>	Слишком низко	
	<input type="checkbox"/>	Слишком высоко	
Синхронизация <sup>*1,2</sup> Clock	<input type="checkbox"/>	Слишком узко	
	<input type="checkbox"/>	Слишком широко	
Фаза синхронизации <sup>*1,2</sup> Clock Phase	Устранение мерцания текста или линий.		
Режим увеличения <sup>*3</sup> Zoom mode	Полный	Растягивание изображения в формате 4:3 (стандартное разрешение) по горизонтали во всю ширину экрана. Если изображение имеет формат 16:9 (высокое разрешение), формат изображения (16:9) будет сохранен.	
	4:3	Вывод изображений из любого источника в формате 4:3.	
	Реальный	Вывести изображение в исходном формате и разрешении.	
	21:9	Вывод изображений из любого источника в формате 21:9.	
	Особый	Настройка масштабирования экрана.	
Пользоват. масштаб <sup>*4</sup> Custom zoom	Размер	Одновременно масштабировать изображение по горизонтали и вертикали.	
	Размер (Г)	Увеличить размер изображения по горизонтали.	
	Размер (В)	Увеличить размер изображения по вертикали.	
	Положение (Г) <sup>*5</sup>	Значения Zoom / H Zoom.	
	Положение (В) <sup>*5</sup>	Значения Zoom / V Zoom.	
Автонастройка <sup>*1,6</sup> Auto adjust	Настройте Полож. по гориз./верт., Частота и Фаза автоматически.		
Сброс экрана Screen reset	Отмена	Вернуться в МЕНЮ.	
	Ок	СБудут восстановлены заводские настройки Экран.	

\*1 Только для VGA входа.

\*2 Смотрите сайт 46 для НАСТРОЕК ДИСПЛЕЯ.

\*3 Недоступно для Медиаплеер, Браузер, CMS, PDF плеер и Особый входов.

\*4 Его можно выбрать, только если Режим увеличения установлена на «Особый».

\*5 Когда значения масштабирования, масштабирования по горизонтали и масштабирования по вертикали равны «0», положение по горизонтали и по вертикали изменить нельзя..

\*6 Для лучшего результата используйте Автонастройки в сочетании с Образцом настроек. Смотрите сайт 46 для НАСТРОЕК ДИСПЛЕЯ.

## Звук Audio

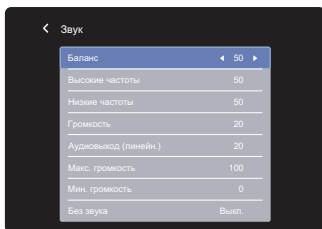

Элемент регулировки	Проблема / Параметр		Какую кнопку нажимать
Баланс Balance	Увеличение громкости левого динамика. Увеличение громкости правого динамика.		   
Высокие частоты Treble	Слишком темное Слишком яркое		   
Низкие частоты Bass	Слишком темное Слишком яркое		   
Громкость Volume	Слишком тихо Слишком громко		   
Аудиовыход (линейн.) Audio out (line out)	Настройка аудио. Слишком тихо Слишком громко		   
Макс. громкость Maximum volume	Установить максимальную громкость.		 
Мин. громкость Minimum volume	Установить минимальную громкость.		 
Без звука Mute	Выкл.	Восстановление звука с прежним уровнем громкости.	
	Вкл.	Временное отключение звука.	
Источник звука* Audio Source	Аналоговый	Выберите вход DVI/VGA.	
	Цифровой	Выберите вход HDMI/DisplayPort.	
Сброс звука Audio reset	Отмена	Вернуться в МЕНЮ.	
	Ок	Будут восстановлены заводские настройки звука.	
Синхронизация аудиовыхода Audio out sync	Выкл.	Громкость динамика отличается от громкости аудиовыхода (линейного выхода).	
	Вкл.	Громкость динамика соответствует громкости аудиовыхода (линейного выхода).	
Настройка динамиков Speaker Setting	Выкл.	Отключение встроенный динамик.	
	Вкл.	Включение встроенный динамик.	

\* Недоступно для Android.

## Конфиг. 1 Configuration 1

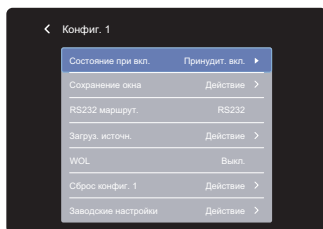









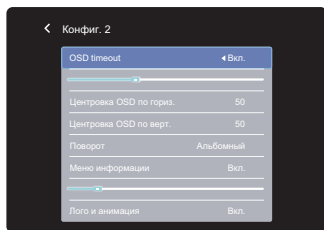







Элемент регулировки	Проблема / Параметр		
Состояние при вкл. Switch on state	Принудит. вкл.	Монитор включится, если шнур питания будет подключен к розетке.	
	Выкл. питание	Монитор останется выключенным, если шнур питания будет подключен к розетке.	
	Посл. состояние	При извлечении или замене шнура питания монитор вернется к предыдущему состоянию питания (вкл. / выкл. / режим ожидания).	
Сохранение окна Panel saving	Яркость	Выкл.	Регулировка подсветка выключена.
		Вкл.	Яркость изображения будет снижена до 40% от максимальной.
	Сдвиг пикселей	Монитор немного сдвигает положение пикселей в четырех направлениях (вверх, вниз, влево или вправо).	
		Авто	Положение изображения меняется автоматически.
		Выкл.	Сдвиг пикселей выключен.
Вкл.	Положение изображения меняется в установленном интервале. 10-900 сек		
RS232 маршрут. RS232-routing	Выберите порт сетевого управления. RS232 / LAN RS232		
Загруз. источн.* <sup>1</sup> Boot on source	Послед.ввод	Когда питание включено, используется та же установка, что и при последнем отключении питания. Выкл. / Вкл.	
	Вход	Выберите источник входного сигнала при запуске. HDMI1 / HDMI2 / HDMI3 / VGA / DVI-I / DisplayPort / OPS* <sup>2</sup> / Браузер / CMS / Менеджер Файлов / Медиаплеер / PDF плеер / Особый	
	Плейлист	Выберите индекс плейлиста для проигрывателя Mediaplayer, Browser и PDF.	
WOL WOL	Выкл.	Отключение функцию Wake On LAN.	
	Вкл.	Включение функцию Wake On LAN.	
Сброс конфиг. 1 Configuration1 reset	Отмена	Вернуться в МЕНЮ.	
	Ок	Будут восстановлены заводские настройки Конфиг. 1.	
Заводские настройки Factory reset	Отмена	Вернуться в МЕНЮ.	
	Ок	Восстановление заводских настроек.	

\*<sup>1</sup> Нет функции переключения при отказе, система сохранит прежний источник даже если нет входного сигнала.

\*<sup>2</sup> Можно использовать только при установленном OPS.

## Конфиг. 2 Configuration 2



Элемент регулировки	Проблема / Параметр		Какую кнопку нажимать
Выход из меню OSD OSD timeout	Можно установить время отображения ЭМ от 5 до 120 сек. Выкл. / 5 - 120 сек		   
Центровка OSD по гориз. OSD H Position	ЭМ сильно налево ЭМ сильно направо		   
Центровка OSD по верт. OSD V Position	ЭМ слишком высоко ЭМ слишком низко		   
Поворот System Rotation	Альбомный	Вывести экранное меню в ландшафтном режиме.	
	Портретный	Вывести экранное меню в портретном режиме.	
Меню информации Information OSD	Устанавливает период времени, в течение которого отображается экранное меню информации в правом верхнем углу экрана. Выкл. / 1 - 60 сек		   
Лого и анимация Logo and animation	Выкл.	Логотип iiuata и анимация не отображаются при включении монитора.	
	Вкл.	Логотип iiuata и анимация отображаются при включении монитора.	
	Пользоват.	Устанавливает пользовательский вариант логотипа в android; будет показан только пользовательский логотип, когда мониторе включен.	
Настройки лого* <sup>1</sup> Logo setting	Выберите загрузочный логотип.		
Настройки анимации* <sup>1</sup> Animation setting	Выберите загрузочный анимации.		
ID монитора Monitor ID	Установить ID дисплея. 1 - 255		
ID Группы Group ID	Установить группа дисплея. 1 - 254		

## Конфиг. 2 Configuration 2

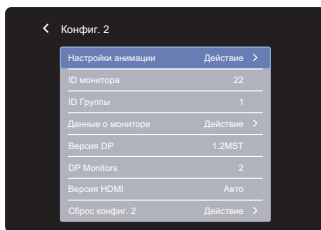

Элемент регулировки	Проблема / Параметр	
Данные о мониторе <a href="#">Monitor information</a>	Отображает информацию о вашем мониторе, включая название модели, серийный номер, часы работы и версию ПО.	
Версия DP* <sup>2</sup> <a href="#">DP version</a>	Установите версию DisplayPort. 1.1 / 1.2SST / 1.2MST	
DP Monitors* <sup>2</sup> <a href="#">DP Monitors</a>	Настройте несколько мониторов с DisplayPort. 2 / >2	
Версия HDMI* <sup>3</sup> <a href="#">HDMI version</a>	Установите версию HDMI. 2.0 / 1.4 / Авто	
Сброс конфиг. 2 <a href="#">Configuration2 reset</a>	Отмена	Вернуться в МЕНЮ.
	Ок	Будут восстановлены заводские настройки Конфиг. 2.

\*<sup>1</sup> Настройка логотипа и настройка анимации доступны только при выборе «Пользователь» для логотипа и функции анимации.



\*<sup>2</sup> Пригодно только для входа DisplayPort.

\*<sup>3</sup> Пригодно только для входа HDMI.



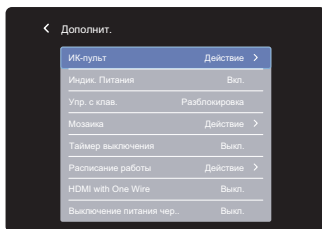

## Дополнит. Advanced option

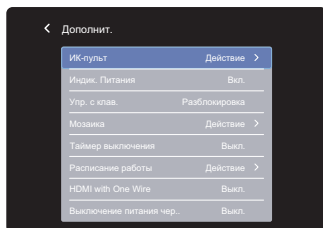

Элемент регулировки	Проблема / Параметр	Какую кнопку нажимать
ИК-пульт IR control	Выберите режим работы пульта дистанционного управления, когда несколько мониторов подключены через соединение RS232C.	
	Разблокировка* <sup>1</sup>	Разблокировать пульт дистанционного управления.
	Блокир. все	Заблокировать всё на пульте дистанционного управления.
	Блок. все, кр.громк.	Заблокировать всё, кроме громкости на пульте дистанционного управления.
	Блок. все, кр. пит.	Заблокировать всё, кроме питания на пульте дистанционного управления.
	Заблок.все,кроме PWR/VOL	Заблокировать всё, кроме питания и громкости на пульте дистанционного управления.
	Первичный	Установите монитор в качестве основного для дистанционного управления.
Вторичный	Установите монитор в качестве дополнительного. Этот монитор не может управляться дистанционным управлением, и получит сигнал управления от основного монитора через соединение RS232C.	
Индик. Питания Power LED light	Выкл.	Индикатор питания выключен.
	Вкл.	Индикатор питания включен.
Упр. с клав. Keyboard control	Блокировка функции клавиатуры. (Управляющие клавиши)	
	Разблокировка* <sup>2</sup>	Разблокировать клавиатуры управления.
	Блокир. все	Заблокировать всё на клавиатуры управления.
	Блок. все, кр.громк.	Заблокировать всё, кроме громкости на клавиатуры управления.
	Блок. все, кр. пит.	Заблокировать всё, кроме питания на клавиатуры управления.
	Заблок.все,кроме PWR/VOL	Заблокировать всё, кроме питания и громкости на клавиатуры управления.
Мозаика * <sup>3</sup> Tiling	Г- мониторы	Устанавливает количество мониторов, используемых в горизонтальном положении. 
	В- мониторы	Устанавливает количество мониторов, используемых в вертикальном положении. 
	Положение	Определяет положение матрицы экрана.* <sup>4</sup> 

## Дополнит. Advanced option



Элемент регулировки	Проблема / Параметр	Какую кнопку нажимать
Мозаика * <sup>3</sup> Tiling	Компенсация рамки Верх	Монитор скорректирует изображение, чтобы компенсировать ширину обрамления для точного отображения. 
	Компенсация рамки Низ	
	Компенсация рамки Лево	
	Компенсация рамки Право	
	Компенсация рамки Включить	Выкл. Компенсация кадров отключена. Вкл. Включение компенсации кадров.
	Включить	Выкл. Вкл. выключен.
		Вкл. Будут применены настройки "Г-мониторы", "В-мониторы", "Положение" and "FКомпенсация рамки".
Включение задер	Настройка время задержки включения (в секундах) позволяет последовательно включить каждый монитор по ID номеру, Выкл. / Авто / Вкл.(2 - 255) секунд	

\*<sup>1</sup> Чтобы разблокировать, нажмите и удерживайте кнопку INFO на пульте дистанционного управления в течение 6 секунд.

\*<sup>2</sup> Чтобы разблокировать, нажмите кнопки +, +, - и - на мониторе в этой последовательности.

\*<sup>3</sup> С помощью этой функции вы можете создать единую матрицу экранов (видеостену), которая включает в себя до 150 мониторов (до 10 по вертикали и 15 по горизонтали). Однако качество изображения может ухудшиться, скорость отображения может снизиться, могут возникнуть помехи и изображения могут отображаться неправильно. Рекомендуется, чтобы матрица экрана была настроена на максимум 5 x 5 конфигураций экрана (25 мониторов).

\*<sup>4</sup> Матрица экрана

Пример: 2 x 2 матрица экрана (4 монитора)

H мониторы = 2 монитора

V мониторы = 2 монитора

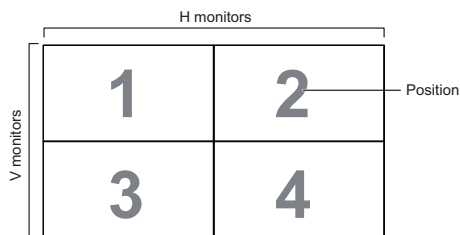

Пример: 5 x 5 матрица экрана (25 монитора)

H мониторы = 5 монитора

V мониторы = 5 монитора

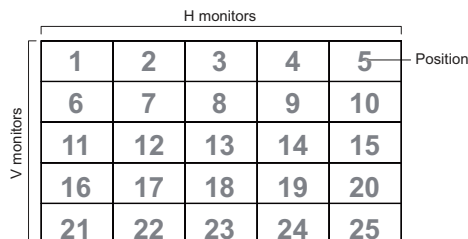

## Дополнит. Advanced option

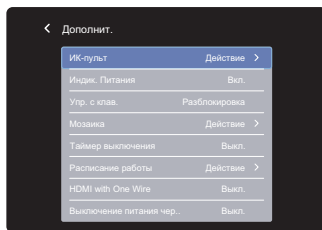

Элемент регулировки	Проблема / Параметр	
Таймер выключения Off Timer	Устанавливает когда отключить монитор. (в часах) Выкл. / 1 - 24 часов	
Расписание работы Schedule	Календарный график	Можно установить до 7 расписаний.
	Время начала* <sup>5</sup>	Установить время начала.
	Время окончания* <sup>5</sup>	Установить время окончания.
	Вход	Установить вход, который будет активен при следующем включении дисплея. HDMI1 / HDMI2 / HDMI3 / VGA / DVI-I / DisplayPort / OPS* <sup>6</sup> / Браузер / CMS / Менеджер Файлов / Медиаплеер / PDF плеер / Особый
	Плейлист	Выберите плейлист для медиаплеера, проигрывателя PDF и браузера
	Дни недели	Установить день недели. ВОС / ПОН / ВТО / СРЕ / ЧЕТ / ПЯТ / СУБ
	Кажд. Нед.	Установить если следует повторять каждую неделю. Выкл. / Вкл.
	Включить* <sup>7</sup>	Включить / отключить расписание.
HDMI with One Wire HDMI with One Wire	Выкл.	HDMI with One Wire выключен.
	Вкл.	Управление всеми устройствами, подключенными через кабель HDMI, с одного пульта ДУ.
Выключение питания через HDMI HDMI with One Wire Power Off	Выкл.	HDMI with One Wire Power Off выключен.
	Вкл.	Использование кнопки питания на устройстве, подключенном с помощью кабеля HDMI, для переключения в режим ожидания.
Автопоиск сигнала * <sup>8</sup> Auto signal detection	Выкл.	Отключение Автопоиск сигнала.
	Все* <sup>9</sup>	Автоматическое обнаружение всех источников, если на входе по умолчанию нет сигнала, и автоматический выбор доступного сигнала.
	Отказоустойчивость	Автоматическое обнаружение источников в заданном пользователем порядке при отсутствии сигнала на входе по умолчанию и автоматический выбор доступного сигнала.

\*<sup>5</sup> Время начала в Расписании должно быть меньше времени окончания.

\*<sup>6</sup> Можно использовать только при установленном OPS.

\*<sup>7</sup> Настройки «Включить» следует вносить только после того, как время начала, время окончания, ввод и неделя были правильно установлены.

\*<sup>8</sup> Дисплей автоматически определяет и выбирает доступный источник сигнала.

\*<sup>9</sup> Порядок обнаружения: HDMI1 → HDMI2 → HDMI3 → VGA → DVI → DP → OPS → Браузер → CMS → Менеджер Файлов → Медиаплеер → PDF плеер → Особый

## Дополнит. Advanced option

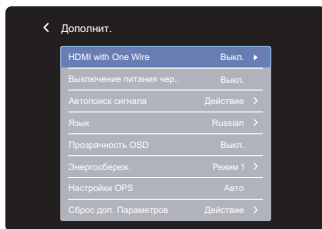

Элемент регулировки	Проблема / Параметр		Какую кнопку нажимать	
Язык Language	English	Английский	Deutsch	Немецкий
	Français	Французский	Italiano	Итальянский
	Español	Испанский	Русский	Русский
	Polski	Заполированность	Nederlands	Голландский
	Česky	Чешский	Dansk	Датский
	Svenska	Шведский	Suomi	Финский
	Norsk bokmål	Норвежский		
Прозрачность OSD OSD Transparency	Прозрачный фон экранного меню. Выкл. / 5 - 100			
Энергосбереж. Power Saving	Режим1: WOL выключен, Входной сигнал выключен, подсветка выключена Режим2: WOL выключен, Входной сигнал включен, подсветка выключена Режим3: WOL включен, Входной сигнал выключен, подсветка выключена Режим4: WOL включен, Входной сигнал включен, подсветка выключена			
Настройки OPS* <sup>10</sup> OPS settings	Авто	При включении питания дисплея и переключении источника входного сигнала на OPS, питание OPS включается автоматически.		
	Всегда Выкл.	OPS выключен. <b>ПРИМЕЧАНИЕ</b> Вам нужно включить его вручную, и когда питание дисплея выключено, OPS выключен.		
	Всегда Вкл.	OPS всегда включен.		
Сброс доп. Параметров Advanced option reset	Отмена	Вернуться в МЕНЮ.		
	Ок	Расширенные настройки параметров будут восстановлены, кроме «Дата и время» в меню дополнительных параметров, до заводских.		

\*<sup>10</sup>Только для OPS входа.

## APPLICATION

Нажмите кнопку  HOME и номер 1668 на пульте дистанционного управления.

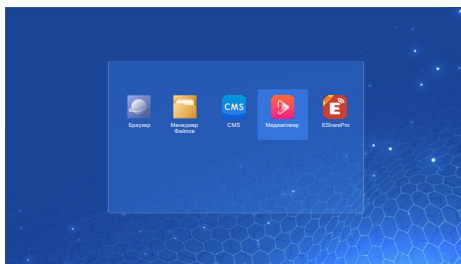
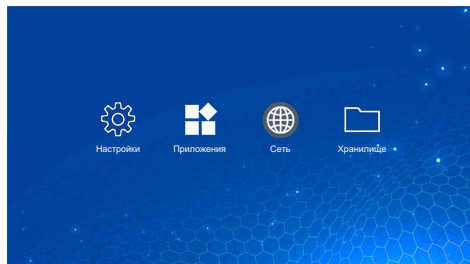

## <Настройки>

Элемент регулировки	Проблема / Параметр		
<b>Сеть и Интернет</b> <b>Network &amp; internet</b>			
	<b>Wi-Fi</b> <b>Wi-Fi</b>	Вкл. / Выкл. функции Wi-Fi сопряжение WiFi-устройства.	
Список Wi-Fi		Показать список сетей Wi-Fi	
Добавить сеть		Имя сети	
		Защита	
		Расширенные настройки	
Настройки Wi-Fi		Включать Wi-Fi автоматически	
	Уведомления об общедоступных сетях		
	Дополнительно		
Сохраненные сети	Сохранение Wi-Fi сетей на этом мониторе.		
<b>Интернет</b> <b>Ethernet</b>	Установите проводную сеть. Вкл. / Выкл.		
	IP address	Назначить IP-адрес для этого монитора.	
	Netmask	Назначить Сетевая маска для этого монитора.	
	Gateway	Назначить Шлюз для этого монитора.	
	DNS1	Назначьте адрес DNS-сервера.	
	DNS2		
	Ethernet IP mode	Static	
DHCP			
<b>Точка доступа</b> <b>Hotspot</b>	Точка доступа Wi-Fi	Установите функцию Hotspot. Отключить / Включить(Название точки доступа / Защита / Пароль точки доступа / Диапазон частот Wi-Fi / Автоматически выключать точку доступа)	

## Приложения и уведомления Apps & Notification

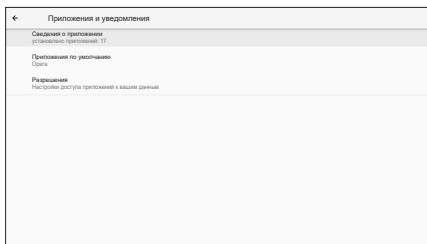

Элемент регулировки	Проблема / Параметр	
Сведения о приложении <a href="#">App info</a>	Отобразить информацию о приложениях.	
Приложения по умолчанию <a href="#">Default apps</a>	Браузер	Установить приложения по умолчанию.
	Главный экран	
	Переход по ссылкам	
Разрешений <a href="#">Permission manager</a>	Разрешения приложений	Установить разрешения для приложения.

## Экран Display

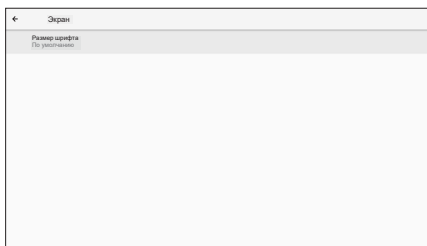

Элемент регулировки	Проблема / Параметр	
Размер шрифта <a href="#">Font size</a>	Мелкий	Установить размер шрифта.
	По умолчанию	
	Крупный	
	Максимальный	

# Цифровая вывеска Signage display

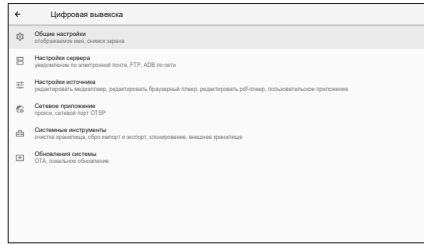

Элемент регулировки	Проблема / Параметр		
Общие настройки General settings	Отображаемое имя вывески	Установить отображаемое имя.	
	Скриншот	Отключить / Включить(Интервал, Время начала, Время окончания, Повторение, Сохранить, Очистить скриншоты, Отправить скриншоты по электронной почте)	
Настройки сервера Server settings	уведомление по электронной почте	Отключить / Включить(SMTP, Электронная почты менеджера, Тест)	
	FTP	Отключить / Включить(Аккаунт, Пароль, Путь хранения, Порт)	
	ADB по сети	Доступ к сетевому соединению через порт 5555.	
Настройки источника Source settings	Изменить медиаплеер	Изменить плейлист и параметры эффектов проигрывателя мультимедиа.	
	Редактировать браузерный плеер	Редактировать список браузера и настройки эффектов.	
	Редактировать pdf-плеер	Редактирование плейлиста PDF Player и настроек эффектов.	
	Путь хранения	Установите место хранения для Медиаплеера, PDF-плеера и Браузера.	
	Пользовательское приложение	Изменить Пользовательское Приложение.	
Сетевое приложение Network application	Прокси	Установите прокси-сервер. Отключить / Включить(Имя хоста прокси: IP-адрес прокси-сервера, Порт прокси: Номер порта прокси-сервера, Тип: Тип прокси-сервера) Аутентификация / Имя пользователя / Пароль	
Системные инструменты System tools	Чистое хранилище	Очистить все данные в папках signage. Все / Внутренняя память / SD карта / USB-накопитель	
	Перезагрузить	Удалить все данные	Восстановление заводских настроек.
		Клонирование и импорт	Клон
	Импорт		Импорт из папки signage под USB / SD. Внутренняя память
	SD card / USB external storage Lock	Отключить	SD-карта / USB Внешняя память разблокировка.
		Включить	SD-карта / USB Внешняя память блокировка.
Обновления Системы System updates	OTA	Обновление прошивки.	
	Локальное обновление		



## Безопасность Security

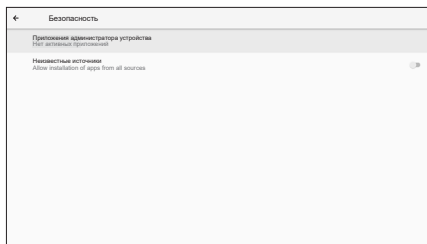

Элемент регулировки	Проблема / Параметр
Приложения администратора устройства <a href="#">Device admin apps</a>	Показать информацию о хранилище учетных данных.
Неизвестные источники <a href="#">Unknown sources</a>	Отключить/Включить установку приложений из неизвестных источников.

## Система System

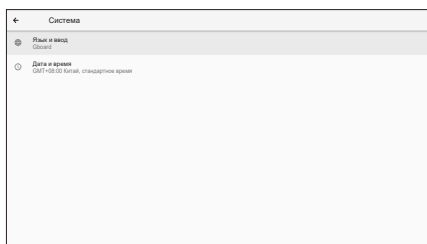

Элемент регулировки	Проблема / Параметр	
Язык и ввод <a href="#">Language &amp; Input</a>	Языки	Установка языка, клавиатуры и метода ввода.
	Экранная клавиатура	Язык: English / Deutsch / Français / Italiano / Español / Русский / Polski / Nederlands / Česky / Dansk / Svenska / Suomi / Norsk bokmål
	Физическая клавиатура	
Дата и время <a href="#">Date &amp; time</a>	Использовать время сети	Установите функцию Дата и время. Использовать 24-часовой формат, Автоматическая дата и время, Формат даты, Часовой пояс.
	Ntp server	

## Об устройстве About device

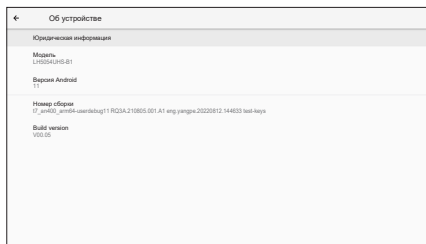

Элемент регулировки	Проблема / Параметр	
Юридическая информация <a href="#">Legal information</a>	Лицензии третьих сторон	<p>Основная информация: Юридическая / Модель / Версия Android / Номер сборки / Версия сборки</p> <p>Автоматически искать обновления .zip с USB или SD-карты. Когда вы выберете обновленный .zip-файл, монитор перезапустится и начнется обновление.</p>
	Лицензии системного Webview	
Модель <a href="#">Model</a>	Модель	
	Серийный номер	
	Версия аппаратного обеспечения	
Версия Android <a href="#">Android version</a>	Версия Android	
	Обновление системы безопасности Android	
	Версия ядра	
	Номер сборки	
Номер сборки <a href="#">Build number</a>		
Версия сборки <a href="#">Build version</a>		

### ■ Краткая Информация

Нажмите кнопку Info и номер 77 на пульте дистанционного управления. Отобразить информацию о сети и мониторе и т.д.

**<Android>** \* Для данной модели обновление Android недоступно.

- Параметры : Перейдите в настройки приложения.
- Приложения : Показать все приложения. (Браузер/Менеджер Файлов/CMS/Медиаплеер/ ESharePro)
- Сеть : Установить Ethernet.
- Память : Отобразить информацию о текущем хранилище данных Android.

#### **ПРИМЕЧАНИЕ**

- Поддерживаемые файловые системы:  
FAT32
- Поддерживаемые форматы файлов:
  - Музыка: MP3, M4A, AAC, LPCM
  - Видео: 3G2, 3GP, AVI, F4V, FLV, MP4, M2TS, M2V, M4V, MKV, MOV, MPEG, MTS, OGM, PMP, TP, TS, VOB, WEBM
  - Фото: JPG, JPEG, BMP, PNG, GIF

## [Медиаплеер]

- Воспроизвести файл: выберите файл для воспроизведения
  - Порядок воспроизведения: установите порядок воспроизведения файлов
  - Режим воспроизведения: установите режим воспроизведения
  - Стил изображения: установите размер изображения
  - Создать список: создать новый плейлист
  - Список воспроизведения: Изменить плейлист
- **Воспроизвести файл**
    1. Выберите "Воспроизвести файл " на странице.
    2. Выберите файл и нажмите кнопку ОК.  
Можно выбрать несколько файлов.
    3. Нажмите кнопку «Открыть», чтобы начать воспроизведение.
  - "Горячая" Клавиша Media
    - ► **Play**: Воспроизведение медиафайла.
    - || **Pause**: Приостановка файла мультимедиа.
    - ►► **Fast forward**: Для перехода вперед на 10 секунд.
    - ◀◀ **Rewind**: Для перехода назад на 10 секунд.
    - ■ **Stop**: Чтобы остановить воспроизведение файла и вернуться в МЕНЮ.
  - Клавиша курсора
    - ◀ : Предыдущий файл
    - ▶ : Следующий файл
- **Порядок воспроизведения**

Выберите "Порядок воспроизведения " на странице.





    - **Последовательность** Воспроизведение файлов последовательно.
    - **Реверс**: Воспроизведение файлов в обратном порядке.
    - **Случайный**: Все файлы в списке воспроизводятся случайным образом.
    - **Цикл**: Все файлы в списке воспроизводятся повторно.
- **Режим воспроизведения**

Выберите "Режим воспроизведения " на странице





    - **Авто**: Продолжительность автовоспроизведения. 5с / 15с / 30с / 60с
    - **В ручном режиме**: Воспроизвести файл вручную.
- **Стил изображения**

Выберите "Стил изображения " на странице

    - **Шкала**: Отображение изображения в исходном соотношении сторон.
    - **Полный**: Увеличить изображение на весь экран
- **Создать список**
    1. Выберите "Создать список " на странице.
    2. Выбрать «Добавить файл».
    3. Выбрать файл и добавить в список.
  - Панель редактирования
    - **Вверх**: Переместить файлы в начало списка.
    - **Вниз**: Переместить файлы в конец списка.

- **Удалить:** Удалить файлы.
  - **Удалить все:** Удалить файлы списка воспроизведения.
  - **Назад:** Возврат.
- Дистанционного управления
    -  **Option key:** Отобразить панель редактирования
    -  **OK key:** Выбрать / Отменить выбор файла
- **Список воспроизведения**
    1. Выберите "Список воспроизведения" на странице.
    2. Нажмите кнопку  Option на пульте дистанционного управления, чтобы открыть панель редактирования.
    3. Добавьте файл или отредактируйте файл.
- Панель редактирования
    - **Вверх:** Переместить файлы в начало списка.
    - **Вниз:** Переместить файлы в конец списка.
    - **Удалить:** Удалить файлы.
    - **Удалить все:** Удалить файлы списка воспроизведения.
    - **Назад:** Возврат.
- Дистанционного управления
    -  **Option key:** Отобразить панель редактирования
    -  **OK key:** Выбрать / Отменить выбор файла

## [Браузер]

- **Новая вкладка**
    1. Выберите "Новая вкладка" на странице.
    2. Введите URL-адрес и нажмите OK для доступа.
  - **Создать список**
    1. Выберите "Создать список" на странице.
    2. Введите URL и добавьте в список.
  - **Список воспроизведения**
    1. Выберите URL-адрес на странице.
    2. Нажмите кнопку  Option на пульте дистанционного управления, чтобы открыть панель редактирования.
    3. Изменить URL.
- Панель редактирования
    - **Удалить:** Удалить URL.
    - **Удалить все:** Удалить запись URL.
    - **Назад:** Возврат.
- Дистанционного управления
    -  **Option key:** Отобразить панель редактирования
    -  **Play key:** Открыть веб-страницу
    -  **OK key:** Выбрать / Отменить

## [PDF плеер]

### ● Воспроизвести файл

1. Выберите " Воспроизвести файл " на странице.
2. Выберите файл и нажмите кнопку ОК.  
Можно выбрать несколько файлов.
3. Нажмите кнопку «Открыть», чтобы начать воспроизведение.

#### ■ "Горячая" Клавиша Media

- ► **Play**: Воспроизведение PDF.
- || **Pause**: Приостановка файла PDF.
- ■ **Stop**: Возврат.

#### ■ Клавиша курсора

- ◀ : Предыдущей странице
- ▶ : Следующей странице

### ● Порядок воспроизведения

Выберите " Порядок воспроизведения " на странице.

- **Последовательность**: Воспроизведение файлов последовательно.
- **Реверс**: Воспроизведение файлов в обратном порядке.
- **Случайный**: Все файлы в списке воспроизводятся случайным образом.
- **Цикл**: Все файлы в списке воспроизводятся повторно.

### ● Режим воспроизведения

Выберите " Режим воспроизведения " на странице.

- **Авто**: Продолжительность автовоспроизведения. 5с / 15с / 30с / 60с
- **В ручном режиме**: Воспроизвести файл вручную.



### ● Создать список

1. Выберите " Создать список " на странице.
2. Выбрать «Добавить файл».
3. Выбрать файл и добавить в список.

#### ■ Панель редактирования

- **Вверх**: Переместить файлы в начало списка.
- **Вниз**: Переместить файлы в конец списка.
- **Удалить**: Удалить файлы.
- **Удалить все**: Удалить файлы списка воспроизведения.
- **Назад**: Возврат.

#### ■ Дистанционного управления

-  **Option key**: Отобразить панель редактирования
-  **OK key**: Выбрать / Отменить выбор файла



### ● Список воспроизведения

1. Выберите " Список воспроизведения " на странице.
2. Нажмите кнопку  Option на пульте дистанционного управления, чтобы открыть панель редактирования.
3. Добавьте файл или отредактируйте файл.

#### ■ Панель редактирования

- **Вверх:** Переместить файлы в начало списка.
- **Вниз:** Переместить файлы в конец списка.
- **Удалить:** Удалить файлы.
- **Удалить все:** Удалить файлы списка воспроизведения.
- **Назад:** Возврат.

#### ■ Дистанционного управления

-  **Option key:** Отобразить панель редактирования
-  **OK key:** Выбрать / Отменить выбор файла

### [Диспетчер файлов]

Просмотр файлов, хранящихся во внутренней памяти, USB и SD-карты.

### [Eshare Pro]

EShare - это приложение для многоэкранного взаимодействия, которое делает пользовательский опыт естественным и приятным для домашних развлечений, бизнес-презентаций и образовательных тренингов.

## НАСТРОЙКИ ЭКРАНА

Настройте изображение в соответствии с процедурами, описанными ниже, если используется аналоговый входной сигнал.

- Настройки экрана, описанные в руководстве, предназначены для установки изображения и уменьшения мерцания или размытости при работе с компьютером.
- Монитор предназначен для работы с разрешением 3840 x 2160, причем при работе с меньшим разрешением может наблюдаться ухудшение характеристик изображения вследствие того, что при этом картинка автоматически растягивается на весь экран. Работа с монитором рекомендуется при разрешении 3840 x 2160.
- Отображаемый текст или линии могут быть искажены или иметь неоднородности по толщине, появляющиеся при увеличении экранного изображения.
- Настройку положения изображения или частоты рекомендуется проводить с помощью стандартных средств управления монитором, а не путем использования компьютерных программ или утилит.
- Настройки рекомендуется производить после прогрева дисплея, по меньшей мере, в течение 30 минут.
- После выполнения автонастройки (Auto Adjust), в зависимости от разрешения и синхронизации сигнала, может потребоваться проведение дополнительной корректировки.
- Автонастройка может работать некорректно при отображении картинки, отличающейся от Test.bmp (шаблон настройки экрана). В этом случае требуется ручная настройка.

Существует два способа настройки экранного изображения. Первым способом является автоматическая регулировка положения изображения, Синхр. Пикселей и фаза. Другой способ заключается в ручном проведении настроек.

Когда монитор подключается к новому компьютеру произведите автонастройку, иначе произойдет изменение разрешения. Если после выполнения автонастройки изображение на экране мерцает или размыто, или картинка не умещается на дисплее, то потребуется проведение ручной настройки. Обе настройки должны быть проведены с использованием шаблонов настройки (Test.bmp), которые можно найти на сайте (<https://iiyama.com>).

В этом руководстве описана настройка монитора для работы с операционными системами Windows® OS.

- ① Выберите оптимальное разрешение для изображения.
- ② Установите Test.bmp (шаблон настройки экрана) в качестве обоев рабочего стола.

### ПРИМЕЧАНИЕ

- Если вы не знаете, как сменить обои рабочего стола, обратитесь к соответствующей документации по операционной системе.
- Установите положение изображения на дисплее в центре рабочего стола, с помощью диалогового меню установки обоев.

[Шаблон Настройки]

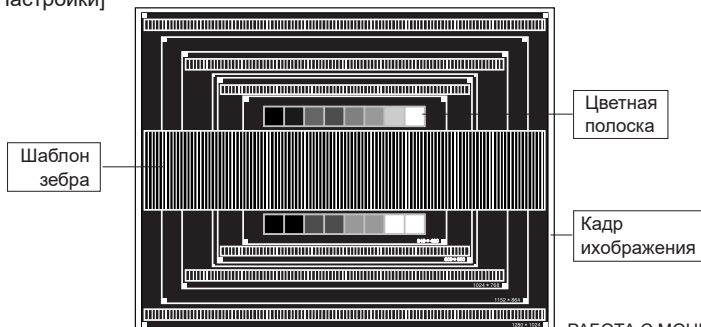



- ③ **Корректировка результатов автоматической настройки(Автонастройка).**
- ④ **Если картинка мерцает, размыта или не умещается на экране, скорректируйте изображение вручную, применяя описанную ниже процедуру.**
- ⑤ **Подстройте положение по вертикали (Верт. Позиция) таким образом, чтобы верх и низ картинки умещались на экране.**

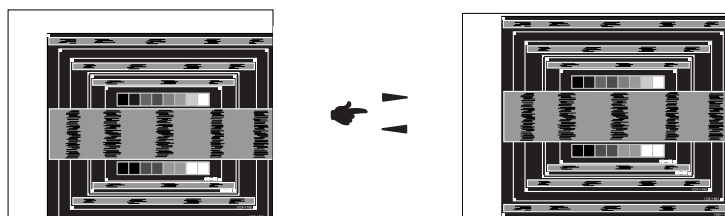

- ⑥ 1) **Подстройте положение по горизонтали (Горизонт. Позиция) таким образом, чтобы левая сторона картинки сместилась к левому краю экрана.**

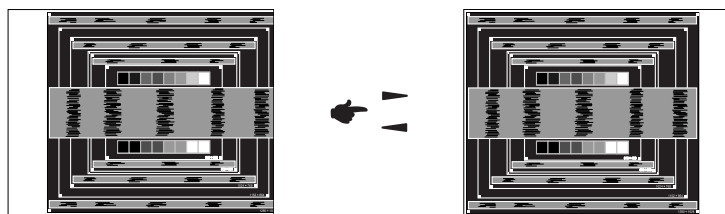

- 2) **Растяните правый край картинки до правого края экрана с помощью настройки размера по горизонтали (Синхронизация).**

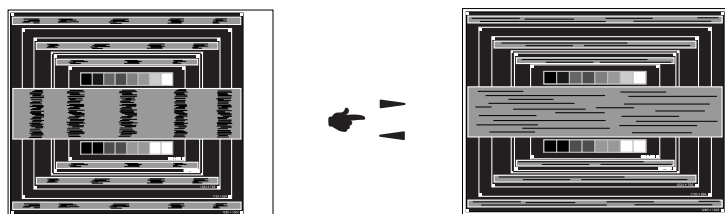

#### ПРИМЕЧАНИЕ

- Когда левая сторона рамки картинки уходит за левый край дисплея при настройке размера по горизонтали (Синхронизация), повторите шаги 1) и 2).
- Другим способом проведения корректировки синхронизации является корректировка вертикальных волнистых линий на шаблоне "зебра".
- Картинка может мерцать при проведении настройки размера по горизонтали (Синхронизация), горизонтального положения (Положение (Г)) и вертикального положения (Положение (В)).
- Если после проведения настройки размера по горизонтали (Синхронизация) кадр изображения больше или меньше, чем область отображения дисплея, повторите шаги, начиная с ③.

- ⑦ Для корректировки горизонтальной волнистости, мерцания или размытости на шаблоне “зебра”, используйте точную настройку (Фаза синхронизации).

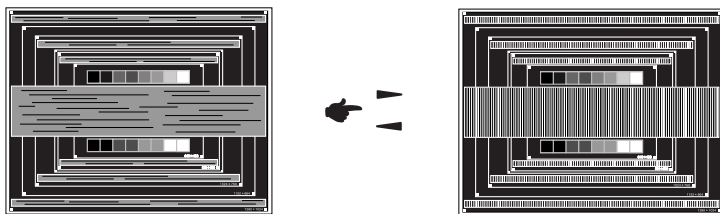

#### ПРИМЕЧАНИЕ

- Если на части экрана остается сильное мерцание или видны искажения, повторите настройки шага ⑥ и ⑦ для корректировки размера по горизонтали (Синхронизация).
  - Скорректируйте горизонтальное положение (Положение (Г)) после проведения точной настройки, если горизонтальное положение уходит за пределы области регулировки.
- ⑧ По окончании настройки размера и точной настройки скорректируйте яркость (Яркость) и цветовую настройку (Цвет) для получения приемлемой картинки. Теперь можно сменить обои рабочего стола на те, что у вас были установлены ранее.

## ФУНКЦИЯ ОЖИДАНИЯ

Этот продукт имеет функцию ожидания. Когда ваш компьютер не используется, монитор автоматически снижает расход энергии, необходимой для его функционирования.

Режим функция ожидания описан ниже. Необходимые настройки, включая установки таймера, должны производиться на компьютере. Информацию по конфигурированию этих настроек можно почерпнуть из руководства к вашей операционной системе.

### ■ Режим ожидания

При исчезновении поступающих от компьютера видеосигнал разверток, монитор входит в режим ожидания, при котором потребление электроэнергии уменьшается до уровня менее 0,5 Вт\*. Экран темнеет, индикатор подачи питания начинает светиться красным цветом. Возврат из режима ожидания происходит через несколько секунд после нажатия любой клавиши на клавиатуре или движения мышью.

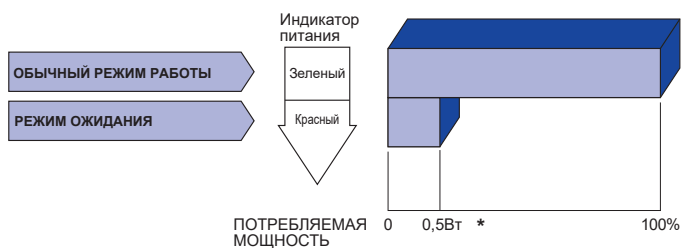

\* Когда устройства USB не подключены.

# УСТРАНЕНИЕ НЕИСПРАВНОСТЕЙ

Если монитор не работает надлежащим образом, возможно, проблему удастся решить, выполнив описанные ниже действия.

Выполните настройки, описанные в разделе РАБОТА С МОНИТОРОМ, в зависимости от возникшей проблемы. Если монитор не показывает изображение, перейдите к этапу 2.

Проверьте следующие пункты, если не удалось найти подходящую настройку в разделе РАБОТА С МОНИТОРОМ или если проблема не устранена.

Если у вас возникла проблема, которая не описана ниже, либо вы не можете устранить проблему, прекратите использование монитора и обратитесь за дальнейшей помощью к местному дилеру или в сервисный центр iiyama.

## Проблема

## Необходимо проверить

- ① **Отсутствует изображение.**  
(Индикатор питания не загорелся.)
  - Питающий кабель плотно вставлен в гнездо.
  - Выключатель включен (ON).
  - Напряжение доходит до гнезда переменного тока. Проверьте на другом оборудовании.

(Индикатор питания зеленый.)

  - Если активен хранитель экрана в виде пустого экрана, коснитесь клавиатуры или мыши.
  - Увеличьте значения параметра Contrast (Контраст) и/или Brightness (Яркость).
  - Компьютер включен.
  - Сигнальный кабель подсоединен надлежащим образом.
  - Синхронизация сигналов компьютера соответствует техническим характеристикам монитора.

(Индикатор питания красный.)

  - Если монитор находится в режиме ожидания, коснитесь клавиатуры или мыши.
  - Компьютер включен.
  - Сигнальный кабель подсоединен надлежащим образом.
  - Синхронизация сигналов компьютера соответствует техническим характеристикам монитора.
- ② **Экран не синхронизирован.**
  - Сигнальный кабель подсоединен надлежащим образом.
  - Синхронизация сигналов компьютера соответствует техническим характеристикам монитора.
- ③ **Экран расположен не в центре.**
  - Синхронизация сигналов компьютера соответствует техническим характеристикам монитора.
- ④ **Экран слишком яркий или слишком темный.**
  - Уровень выходного видеосигнала компьютера соответствует техническим характеристикам дисплея.
- ⑤ **Экран дрожит.**
  - Напряжение питания соответствует техническим характеристикам монитора.
  - Синхронизация сигналов компьютера соответствует техническим характеристикам монитора.
- ⑥ **Нет звука.**
  - Звуковое оборудование (компьютер и пр.) включено.
  - Аудиокабель подсоединен надлежащим образом.
  - Параметр Volume (Громкость) прибавлен.
  - Параметр Mute (Откл. звук) имеет значение OFF (ОТКЛ.).
  - Уровень выходного аудиосигнала звукового оборудования соответствует техническим характеристикам монитора.
- ⑦ **Звук слишком громкий или слишком тихий.**
  - Уровень выходного аудиосигнала звукового оборудования соответствует техническим характеристикам монитора.
- ⑧ **Слышен странный звук.**
  - Аудиокабель подсоединен надлежащим образом.

## ИНФОРМАЦИЯ ОБ УТИЛИЗАЦИИ

Для наилучшей защиты окружающей среды не выбрасывайте ваш монитор.

Посетите наш вебсайт <https://iiyama.com> для получения указаний об утилизации дисплея.

# ПРИЛОЖЕНИЕ

Допускаются изменения дизайна и характеристик.

## СПЕЦИФИКАЦИИ : ProLite LH9875UHS-B1AG

Категория размера	98"		
ЖК-панели	Панель технология	IPS (In-Plane-Switching)	
	Размер	Диагональ: 247,7см (97,5")	
	Размер пикселя	0,5622 мм (Ш) × 0,5622мм (В)	
	Яркость	500cd/m <sup>2</sup> (Типичное) 365cd/m <sup>2</sup> (По умолчанию / Энергосбережение)	
	Контрастность	1200 : 1 (Типичное)	
	Угол обзора	Вправо/Влево : 178°, Вверх/Вниз: 178° (Типичное)	
	Время отклика	8 мс (Типичное: серый к серому)	
Кол-во отображаемых цветов	Примерно 1,07 G		
Частоты синхронизации	Гориз: 28,0-160,0 кГц, Верт: 23-85 Гц		
Нативное разрешение	3840 × 2160, 8,3 Мегапикселей		
Максимальное разрешение	DVI: 1920 × 1080 60 Гц HDMI/DisplayPort: 3840 × 2160 60 Гц		
Входной разъем	DVI-I, HDMI × 3, DisplayPort		
Входной аудиоразъем	ø 3,5 мм mini jack (стерео)		
LAN	RJ45		
Последовательный порт	RS-232C In/Out ø 2,5 мм sub-mini jack		
Видеосигналы	Цифровой: DVI (Соотв. стандарту версия 1,0) соответственно; Цифровой: HDMI, DisplayPort		
Входной аудиосигнал	0,5Vrms maximum		
Разъем IR	IR In/Out		
Разъем USB	USB2.0(DC5V, 500mA) (USB Media Player) × 2		
Слот для карт Micro SD	Micro SD		
Выход разъем	DisplayPort		
Разъем для наушников	ø 3,5 мм mini jack (стерео)		
Динамики	Внутренний: 16Вт×2 (стереодинамики)		
Максим. размеры экрана	2158,848 мм W × 1214,352 мм H / 85,0" W × 47,8" H		
Электропитание	100-240 В, 50-60 Гц , 6,0А		
Потребление энергии*	331 Вт станд. Режим ожидания: 0,5 Вт макс, Режим выключенный: 0,3 Вт макс		
Габариты, масса	2205,0 × 1260,5 × 101,5mm / 86,8 × 49,6 × 3,9" (W×H×D) 77,8кг / 171,5lbs		
Условия окружающей среды	При работе:	Темп.	0 до 40°C / от 32 до 104°F
		Влажность	20 до 80% (без конденсата)
	При хранении:	Темп.	-20 до 60°C / от 4 до 140°F
		Влажность	10 до 90% (без конденсата)
Сертификация	CE, UKCA, EAC, TÜV-Bauart		

### ПРИМЕЧАНИЕ

\* Когда устройства USB не подключены.

## РАЗМЕРЫ

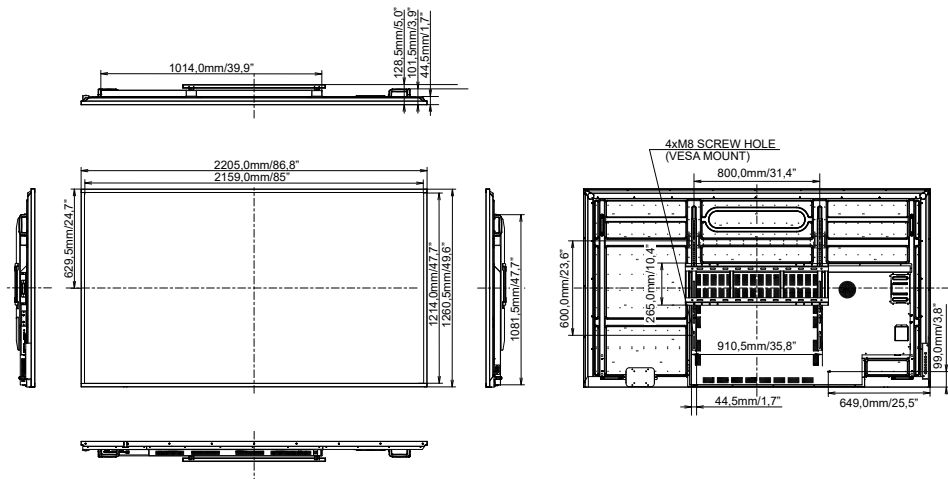

## ПОДДЕРЖ. РЕЖИМЫ СИНХРОНИЗАЦИИ

Timing		Hz (Гц)	V (Гц)	Dot clock (МГц)	VGA (via DVI)	DVI	HDMI1	HDMI2	HDMI3	DisplayPort
VESA	VGA 640x480	31,5	60,0	25,175	○	○	○	○	○	○
	SVGA 800x600	37,9	60,0	40,000	○	○	○	○	○	○
	XGA 1024x768	48,4	60,0	65,000	○	○	○	○	○	○
	QVGA 1280x960	64,0	60,0	108,000	○	○	○	○	○	○
	SXGA 1280x1024	64,0	60,0	108,000	○	○	○	○	○	○
	WXGA 1366x768	47,7	60,0	85,500	○	○	○	○	○	○
	CVT 1440x900	55,9	60,0	106,500	○	○	○	○	○	○
	UXGA 1680x1050	65,3	60,0	146,250	○	○	○	○	○	○
	FHD 1920x1080	67,5	60,0	148,500	○	○	○	○	○	○
	2048x1152	70,9	60,0	156,750	○	○	○	○	○	○
	2560x1080	66,0	60,0	198,000	○	○	○	○	○	○
	2560x1440	88,8	60,0	241,700	○	○	○	○	○	○
	2560x1600	98,7	60,0	268,500	○	○	○	○	○	○
	3200x1800	111,1	60,0	391,140	○	○	○	○	○	○
4K 3840x2160	67,5	30,0	297,000	○	○	○	○	○	○	
	135,0	60,0	594,000	○	○	○	○	○	○	
IBM	720x400	31,5	70,0	28,320	○	○	○	○	○	○
SD	480i	60Гц	15,7	60,0	27,000	○	○	○	○	○
	576i	50Гц	15,6	50,0	13,500	○	○	○	○	○
	480p	60Гц	31,5	60,0	27,000	○	○	○	○	○
	576p	50Гц	31,3	50,0	27,000	○	○	○	○	○
HD	720p	50Гц	37,5	50,0	27,000	○	○	○	○	○
		60Гц	45,0	60,0	74,250	○	○	○	○	○
	1080i	50Гц	28,1	50,0	74,250	○	○	○	○	○
		60Гц	33,7	60,0	74,250	○	○	○	○	○
	1080p	50Гц	56,3	50,0	148,500	○	○	○	○	○
		60Гц	67,5	60,0	148,500	○	○	○	○	○

\* ○ означает поддержку режима.