

BEDIENUNGSANLEITUNG

Pro Lite

LCD Monitor

DEUTSCH

Pro Lite T1633MC
Pro Lite TF1633MC

Wir gratulieren Ihnen zu Ihrer Entscheidung für den iiyama TFT-Monitor und bedanken uns für das Vertrauen, das Sie uns entgegenbringen. Damit Ihre Arbeit nicht durch Fehleinstellungen getrübt wird, bitten wir Sie, sich einige Minuten Zeit zu nehmen und dieses Handbuch durchzulesen, bevor Sie Ihren neuen iiyama TFT-Monitor das erste Mal in Betrieb nehmen. Bitte bewahren Sie diese Anleitung zum späteren Nachschlagen sorgfältig auf.

ERKLÄRUNG DER CE-KONFORMITÄT

Dieser LCD Flachbildschirm entspricht den Anforderungen der EG/EU Richtlinien 2014/30/EU, "EMV Richtlinie", 2014/35/EU, "Niederspannungsrichtlinie", 2009/125/EG, "ErP Richtlinien" und 2011/65/EU, "RoHS Richtlinien".

Die Anforderungen zur Störfestigkeit werden eingehalten bei einer Benutzung im Wohnbereich, in Geschäfts- und Gewerbebereichen sowie in Kleinbetrieben, sowohl innerhalb als auch ausserhalb der Gebäude.

Alle Einsatzorte sind dadurch gekennzeichnet, dass sie direkt an die öffentliche Niederspannungs- Stromversorgung angeschlossen sind.

IYAMA CORPORATION: Wijkerveerstraat 8, 2131 HA Hoofddorp, The Netherlands

Modell Nr. : PLT1633M



Wir empfehlen Ihnen, gebrauchte und nicht mehr benötigtes Equipment fachgerecht zu recyceln. Nützliche Informationen hierzu erhalten Sie bei Ihrem Fachhändler, Ihrem iiyama Service-Center und im Internet unter:
<https://iiyama.com>

- Änderungsrechte vorbehalten.
- Alle verwendeten Handelsnamen und -marken sind Eigentum der jeweiligen Besitzer.
- Eprel-Registrierungsnummer T1633MSC-B1 : 1629639, TF1633MSC-B1 : 1629699

INHALTSÜBERSICHT

FÜR IHRE SICHERHEIT	1
SICHERHEITSHINWEISE	1
BESONDERE HINWEISE ZU LCD-MONITOREN	3
KUNDENDIENST	3
REINIGUNGSHINWEISE	3
VOR DER BEDIENUNG DES MONITORS	4
LEISTUNGSMERKMALE	4
SPEZIELLE ANMERKUNGEN ZUR TOUCHBEDIENUNG	4
EINBAU-GERÄTE / VORRICHTUNGEN	4
PACKUNGSINHALT	5
INSTALLATION	6
INSTALLATION DES MONITORFUSSES : ProLite T1633MSC	7
BEDIENUNGSELEMENTE UND ANSCHLÜSSE	8
MONITOR ANSCHLIESSEN	9
MONTAGE DER KABELABDECKUNG : ProLite T1633MSC	10
AUSRICHTUNG DES BETRACHTUNGSWINKELS :	
ProLite T1633MSC	10
COMPUTER-EINSTELLUNG	11
MONITOR BEDIENEN	13
MENÜINHALT EINSTELLEN	14
STANDBY FUNKTION	19
FEHLERSUCHE	20
INFORMATIONEN ZUM RECYCLING	21
ANHANG	22
TECHNISCHE DATEN : ProLite T1633MSC-B1	22
TECHNISCHE DATEN : ProLite TF1633MSC-B1	23
ABMESSUNGEN : ProLite T1633MSC	24
ABMESSUNGEN : ProLite TF1633MSC	24
KONFORMES TIMING	24

FÜR IHRE SICHERHEIT

SICHERHEITSHINWEISE

ACHTUNG

BEI GEFAHR ABSCHALTEN

Sollten Sie irgendwelche unnormalen Erscheinungen wie Rauch, Geräusche oder Gerüche bemerken, schalten Sie sofort den Monitor aus und trennen Sie den Netzstecker vom Gerät. Benachrichtigen Sie dann bitte Ihren Fachhändler oder das iiyama Service-Mitte. Fortgesetzter Betrieb kann gefährlich sein und zu einem Brand oder zu Stromschlägen führen.

GEHÄUSE NIEMALS ÖFFNEN

Im Innern des Gerätes sind spannungsführende Teile frei zugänglich. Bei Entfernung des Gehäuses setzen Sie sich der Gefahr aus, einen Brand auszulösen oder einen Stromschlag zu erleiden.

KEINE FREMDGEGENSTÄNDE IN DAS GERÄT STECKEN

Bitte führen Sie keine festen Gegenstände oder flüssigen Materialien in den Monitor ein. Im Falle eines Unfalls schalten Sie bitte Ihren Monitor sofort ab und trennen Sie den Netzstecker vom Gerät. Benachrichtigen Sie dann bitte Ihren Fachhändler oder das iiyama Service-Mitte. Sollte sich ein Gegenstand im Innern des Monitors befinden, kann das zu einem Brand, Kurzschlüssen oder anderen Beschädigungen führen.

STELLEN SIE DEN MONITOR AUF EINE SICHERE UND STABILE UNTERLAGE

Sollten Sie den Monitor fallen lassen, besteht Verletzungsgefahr.

BENUTZEN SIE DEN MONITOR NICHT IN DER NÄHE VON WASSER

Benutzen Sie den Monitor nicht an einer spritzwassergefährdeten Stelle. Sollte Wasser in den Monitor gelangen, kann dies zu Brandgefahr oder Stromschlägen führen.

BEACHTEN SIE DIE RICHTIGE BETRIEBSSPANNUNG

Achten Sie auf die Einhaltung der spezifizierten Spannungswerte. Die Benutzung einer falschen Stromspannung kann zu Fehlfunktionen, Brandgefahr oder Stromschlägen führen.

ORIGINAL NETZTEIL VERWENDEN

Die Benutzung eines anderen Netzteils kann durch eine falsche Spannung und Polarität des Netzteils, Brandgefahr oder eine Beschädigung am Gerät auslösen.

NETZTEIL NIEMALS ÖFFNEN

Bei Entfernung des Gehäuses setzen Sie sich der Gefahr aus, einen Brand auszulösen oder einen Stromschlag zu erleiden.

KABEL SCHÜTZEN

Schützen Sie Ihre Kabel vor mechanischer Belastung (Quetschung, Zug). Beschädigte Kabel führen zu Brandgefahr oder Kurzschlüssen.

WIDRIGE WETTERBEDINGUNGEN

Es empfiehlt sich, den Monitor nicht während heftiger Gewitter zu benutzen, da es durch Spannungsschwankungen zu Fehlfunktionen kommen kann. Um Stromschläge zu vermeiden, ist es ratsam, während solcher widriger Witterungsbedingungen das Stromkabel nicht zu berühren.

VORSICHT

UMGEBUNGSBEDINGUNGEN

Installieren Sie den Monitor nicht in Umgebungsbedingungen, wo es rapide Temperaturschwankungen, hohe Luftfeuchtigkeit oder stark staubige Luft gibt, da es sonst zu Brandgefahr, Kurzschlüssen oder anderen Beschädigungen kommen kann. Vermeiden Sie es ebenfalls, den Monitor so aufzustellen, dass er direkter Sonneneinstrahlung oder einer anderen Lichtquelle ausgesetzt wird.

STELLEN SIE DEN MONITOR NICHT AUF EINE WACKLIGE UNTERLAGE

Der Monitor könnte herunterfallen und jemanden verletzen. Bitte legen Sie ebenfalls keine schweren Gegenstände auf den Monitor und achten Sie darauf, dass die Kabel so verlegt sind, dass niemand darüber stolpern kann und sich dabei verletzt.

BELÜFTUNG SICHERSTELLEN

Die Lüftungsschlitze sollen für ausreichende Belüftung sorgen. Achten Sie darauf, dass Sie die Belüftungsschlitze des Monitors nicht verdecken, da ansonsten Brandgefahr besteht. Um ausreichende Belüftung zu gewährleisten, lassen Sie bitte mindestens 10cm Platz zwischen Monitor und Wand.

Beim Entfernen des Standfußes können die Lüftungsschlitze auf der Rückseite des Monitors blockiert werden. Dies kann den Monitor überhitzen und Feuer oder Schäden verursachen. Achten Sie beim Abnehmen des Standfußes auf ausreichende Belüftung. Die Aufstellung des Monitors auf dem Rücken, seitlich oder auf dem Kopf liegend kann zu Beschädigungen führen. Achten Sie darauf, dass Sie den Monitor auf eine feste Unterlage stellen.

ENTFERNEN SIE DIE KABEL, BEVOR SIE DEN MONITOR TRANSPORTIEREN

Wenn Sie den Monitor bewegen, müssen Sie vorher den Monitor ausschalten, den Netzstecker ziehen und darauf achten, dass das Signalkabel abgezogen ist. Wenn Sie die Kabel nicht entfernen, könnte dies zu Brandgefahr oder Kurzschlüssen führen.

NETZSTECKER ZIEHEN

Sollten Sie den Monitor über längere Zeit nicht benutzen, raten wir das Gerät vom Stromnetz zu trennen, um Unfallgefahren zu vermeiden.

AUS- UND EINSTECKEN

Nehmen Sie beim Aus- und Einstecken des Netzteiles oder der Kabel immer den Stecker in die Hand. Ziehen Sie niemals an der Leitung, sondern immer am Stecker, ansonsten könnte dies zu Brandgefahr oder Stromschlägen führen.

BERÜHREN SIE DEN STECKER NICHT MIT FEUCHTEN HÄNDEN

Ausstecken des Monitors mit nassen Händen kann zu einem Stromschlag führen.

WENN SIE DEN MONITOR AUF IHREN COMPUTER STELLEN MÖCHTEN

vergewissern Sie sich, dass Ihr Computer stabil genug ist um das Gewicht des Monitors zu tragen, ansonsten könnte dies zu Beschädigungen an Ihrem Computer führen.

HINWEIS ZU 24/7 BETRIEB

Dieses Produkt ist nicht speziell für ein Einsatz im 24h/7Tage Betrieb entwickelt worden.

SONSTIGES

ERGONOMISCHE HINWEISE

Um eine Ermüdung der Augen auszuschliessen, sollten Sie den Monitor nicht vor einem grellen Hintergrund oder in einem dunklen Raum benutzen. Um optimalen Sehkomfort zu gewährleisten, sollte die Oberkante des Monitors knapp unterhalb Ihrer Augenhöhe liegen und der Abstand zwischen Augen und Monitor 40-60cm betragen. Wenn Sie den Monitor länger benutzen, sollten Sie mindestens 10 Minuten pro Stunde nicht in den Monitor schauen, um eine Überanstrengung der Augen zu vermeiden.

BESONDERE HINWEISE ZU LCD-MONITOREN

Die folgenden Symptome stellen keine Störung dar, sondern sind normal:

- HINWEIS** ■ Wenn Sie das erste Mal Ihren LCD-Monitor anschalten, kann es bedingt durch Ihren Computer eintreten, dass das wiedergegebene Bild nicht in richtiger Grösse auf dem Monitor dargestellt wird. In diesem Fall stellen Sie bitte die Bildgrösse richtig ein.
- Leicht ungleiche Helligkeit je nach verwendetem Desktop-Layout.
- Sollten Sie nachdem Sie ein Bild über Stunden unverändert angezeigt haben, auf ein neues Bild wechseln, kommt es bauartbedingt zu einem sogenannten Geisterbild. Dieses Geisterbild verschwindet nach einiger Zeit von selbst oder Sie schalten das Gerät für einen längeren Zeitraum aus.

KUNDENDIENST

- HINWEIS** ■ Sollten Sie den Monitor für eine Service-Reparatur versenden müssen und Sie verfügen nicht mehr über die Originalverpackung, so wenden Sie sich bitte an Ihren Fachhändler, der Ihnen bei der Beschaffung einer Ersatz-Verpackung behilflich sein wird.

REINIGUNGSHINWEISE

- ACHTUNG** ■ Ziehen Sie aus Sicherheitsgründen immer den Netzstecker, bevor Sie den Monitor reinigen.

- HINWEIS** ■ Die Bildschirmoberfläche nicht mit einem rauchen oder harten Gegenstand reinigen.
- Verwenden Sie unter keinen Umständen scharfe Reinigungsmittel wie nachstehend aufgeführt. Diese Mittel beschädigen die Bildschirmoberfläche und greifen das Finish an.
 - Scheuermittel, Wachs, Säure oder alkalisches Lösungsmittel
- Längerer Kontakt des Gehäuses mit Gummi- oder Kunststoffprodukten kann das Finish angreifen.

GEHÄUSE Flecken können mit einem feuchten, weichen Tuch entfernt werden. Zum Anfeuchten nehmen Sie eine schwache Spülmittellösung.

TOUCH SCREEN Die Touch-Screen-Oberfläche kann mit einem weichen sauberen Tuch und einem milden kommerziellen Fensterglas Reiniger oder einer 50/50 Mischung aus Wasser und Isopropylalkohol gereinigt werden.

VOR DER BEDIENUNG DES MONITORS

LEISTUNGSMERKMALE

- ◆ Unterstützt Auflösungen von bis zu 1920 × 1080
- ◆ Hoher Kontrast 1000:1 (Typisch)
Helligkeit 450cd/m² (Typisch), 385cd/m² (Mit Touchpanel)
- ◆ Blauton Reduzierung
- ◆ Digitale Weichzeichnung von Schrift
- ◆ Automatisches Setup
- ◆ Stereo-Lautsprecher
Zwei 2W-Stereo-Lautsprecher
- ◆ Standby Funktion
- ◆ Konform mit VESA-Montage-Standard (100mm×100mm)
- ◆ Konform mit IP54-Standard (Nur Frontseitig)
- ◆ Aufnahmevorrichtung für Diebstahlsicherung
- ◆ 10 Punkt Touch

■ Touch Funktionalität unter Windows 7/8/8,1/10/11

Die Touchfunktion wird von Windows 7/8/8,1/10/11 erkannt.

Der Betrieb und der volle Leistungsumfang kann allerdings nicht garantiert werden, bitte beachten Sie diese Einschränkungen.

SPEZIELLE ANMERKUNGEN ZUR TOUCHBEDIENUNG

Bitte benutzen sie keine Spitzen-, Schneidenden- oder Metallgegenstände um den Touch zu bedienen, dieses könnte zu Beschädigungen bzw. Dauerschäden am Gerät führen.

Schäden am Touchscreen die durch eine unsachgemäße Bedienung hervorgerufen werden, sind von der Garantie ausgeschlossen.

Zur Bedienung empfehlen wir einen Plastikstift (> R 0,8mm) oder die Finger zu verwenden.

EINBAU-GERÄTE / VORRICHTUNGEN

VORSICHT

Dieses Produkt ist nicht für den Einsatz in Umgebungen mit hoher Temperatur entwickelt worden.

Wenn das Produkt in einem Gehäuse/Schrank eingebaut wird, sorgen Sie für genügend Luftzirkulation ggf. durch ein Einbau von Lüfter und genügend Lüftungschlitze, so das die maximale zugelassene Betriebstemperatur im eingebauten Zustand laut Spezifikationen nicht überschritten wird.

PACKUNGSGEHÄLT

Folgendes Zubehör sollte im Paket enthalten sein. Sehen Sie nach, ob alle Teile mit dem Monitor geliefert wurden. Falls etwas fehlen oder beschädigt sein sollte, wenden Sie sich bitte umgehend an Ihren iiyama-Händler vor Ort oder eine regionale iiyama-Vertretung.

- Netzteil*¹ ■ Netzkabel*¹ ■ HDMI-Kabel
- USB-Kabel ■ Standfußes mit einer Schraube*² ■ Ständerbasis mit einer Schraube*²
- Schraubendreher ■ Kabelabdeckung
- Schrauben für Kabelabdeckung (2 Stück) ■ Sicherheits-Führer
- Hilfe zur Inbetriebnahme

VORSICHT *¹ 1. Der Nennwert des mitgelieferten Netzkabels beträgt 10A/125V. Wird das Gerät mit Kabel entsprechend dem Nennwert 10A/250V.

Bitte beachten Sie, dass jegliche Garantie- und Gewährleistungsansprüche erlöschen, wenn Sie ein nicht Original – iiyama – Netzkabel verwenden.

2. Das Netzteil hat die in der folgenden Tabelle angegebenen Spezifikationen.

3. Zum Netzanschluss dieses Gerätes ist eine geprüfte Leitung zu verwenden. Es ist eine Leitung vom Typ: H05VVF, 3G, 0,75mm² oder besser einzusetzen.

*² Zubehör für ProLite T1633MSC.

Netzteil spezifikationen

Modellname	ADPC1245
Hersteller	TPV Electronics (Fujian) Co., Ltd. Rongqiao Economic and Technological Development Zone, Fuqing City, Fujian Province, P.R.China
Eingangsspannung	100-240VAC
Eingangs Wechselfrequenz	50-60Hz
Ausgangsspannung	12,0V
Ausgangsstrom	3,75A
Ausgangsleistung	45,0W
Durchschnittliche aktive Effizienz (230V/50Hz)	Minimum 89,4%
Wirkungsgrad bei geringer Last (10%) (230V/50Hz)	Minimum 87,2%
Stromverbrauch ohne Last (230V/50Hz)	Maximal 0,09W

INSTALLATION

VORSICHT ■ Bevor sie den Monitor an die Wand, Decke oder Desktop-Arm installieren, stellen Sie sicher das die Traglast der Wand ausreichend ist.

< WAND- DECKENMONTAGE >

VORSICHT Falls sie den Monitor an einer Wand- oder Deckenhalterung betreiben möchten, benutzen sie zur Anbringung dieser M4 Schrauben (4 Stück) mit eine max. Länge von 8mm. Längere Schrauben könnten einen elektrischen Kurzschluss erzeugen bzw. das Gerät zerstören.

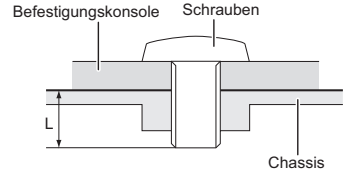

< DREHEN DES MONITORS >

Das LCD ist für einen Betrieb im Quer-Format ausgelegt.

Verfügbar

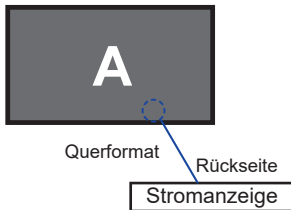

Nicht verfügbar

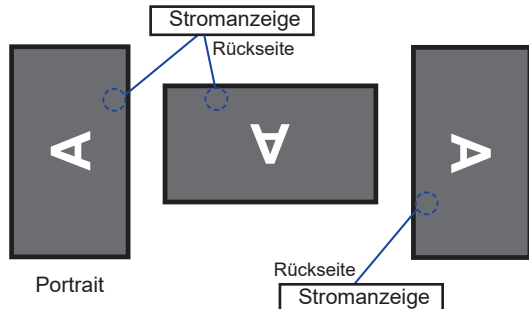

INSTALLATION DES MONITORFUSSES : ProLite T1633MSC

ACHTUNG

- Stellen Sie den Monitor auf eine stabile Fläche. Wenn der Monitor herunterfällt, kann es zu Verletzungen oder Beschädigungen kommen.
- Setzen Sie den Monitor keinen starken Stößen aus. Er könnte dadurch beschädigt werden.
- Trennen Sie den Monitor von der Netzquelle ab bevor sie den Fuß de-/ installieren, um das Risiko von Stromschlag oder Beschädigung zu vermeiden.

<Installation>

- ① Legen Sie ein weiches Tuch auf den Tisch, um den Monitor nicht zu verkratzen. Legen Sie den Monitor flach mit dem Display nach unten zeigend auf den Tisch.
- ② Halten Sie den Monitor und führen sie den Standfußes in die Halterung und verriegeln sie diesen mit der vorgesehenen 'Schrauben und dem Schraubendreher' um ihn zu sichern.

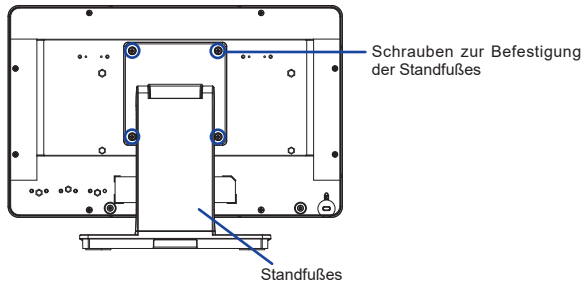

- ③ Verwenden Sie die beigefügte Schraube um die Bodenplatte zum Standfußes an.

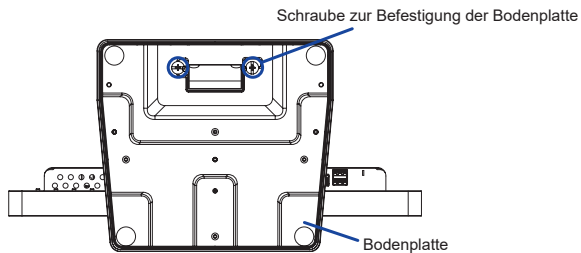

<Entfernen>

- ① Legen Sie ein weiches Tuch auf den Tisch, um den Monitor nicht zu verkratzen. Legen Sie den Monitor flach mit dem Display nach unten zeigend auf den Tisch.
- ② Lösen Sie die Schrauben, um die Ständerbasis vom Standhals zu entfernen.
- ③ Lösen Sie die Schrauben mit dem mitgelieferten Schraubendreher um die Standhals vom Monitor zu entfernen.

BEDIENUNGSELEMENTE UND ANSCHLÜSSE

DEUTSCH

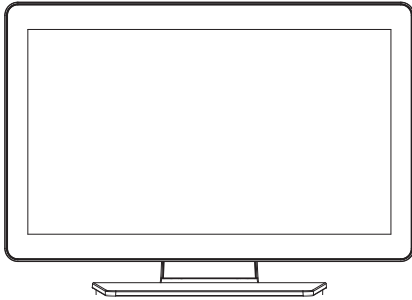

<Vorderseite>

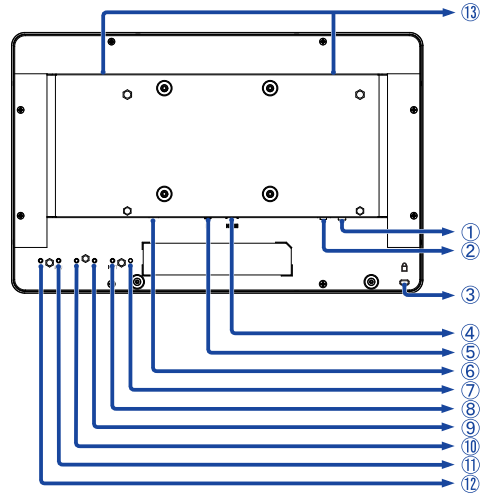

<Rückseite>

- ① USB-DOWN Anschluss (USB: 5V, 500mA)
- ② USB-UP Anschluss (USB)
- ③ Schlüsselloch für Sicherheitsschloss
- ④ HDMI Anschluss (HDMI)
- ⑤ DisplayPort Anschluss (DP)
- ⑥ Anschluss für das Netzteil (--- : Gleichstrom) (DC-IN)

⑦ Stromanzeige

HINWEIS Grün: Normale Betrieb
Orange: Standby Modus

- ⑧ Eingabequelle-Taste (INPUT) *¹
- ⑨ - / Lautstärke -Taste (-) *¹
- ⑩ + / Lautstärke -Taste (+) *¹
- ⑪ Menü-Taste (MENU)
- ⑫ Ein/Aus-Schalter ()
- ⑬ Lautsprecher

*¹ Sie können Menüelemente überspringen und direkt einen Optionseinstellungsbildschirm anzeigen.

*² Mit Ständer: ProLite T1633MSC, Ohne Ständer: ProLite TF1633MSC

MONITOR ANSCHLIESSEN

- ① Schalten Sie sowohl Computer als auch Monitor aus.
- ② Schließen Sie den Computer mit dem Signalkabel an den Monitor an.
- ③ Benutzen Sie das USB Kabel um den Monitor mit Computer zu verbinden.
- ④ Schließen Sie das HDMI-Kabel an den Monitor und das AV-Gerät an, wenn Sie ein AV-Gerät verwenden, das der HDMI-Verbindung entspricht.
- ⑤ Schließen Sie das Netzteil erst an den Monitor und an das Netzkabel an, bevor Sie das Netzteil an das Netz anschließen.
- ⑥ Schalten Sie Ihren Monitor sowie Computer ein.

HINWEIS

- Bitte bestätigen Sie, dass das Verteilungssystem in der Gebäudeinstallation den Trennschalter mit 120/240V, 20A (maximal) vorsieht.
- Die Signalkabel, die zum Anschließen des Computers und des Monitors verwendet werden, können sich je nach benutztem Computer unterscheiden. Bei einer falschen Verbindung kann es zu schwerwiegenden Schäden am Monitor und Computer kommen. Das mit dem Monitor gelieferte Kabel eignet sich für einen standardmäßigen Anschluss. Falls ein besonderes Kabel erforderlich ist, wenden Sie sich bitte umgehend an Ihren iiyama-Händler vor Ort oder eine regionale iiyama-Vertretung.
- Stellen Sie sicher, dass das Signalkabel an beiden Enden festgeschraubt ist.
- Geräte der Schutzklasse I des Typs A müssen mit Schutzerde verbunden sein.
- Die Netzanschlusstekdose sollte nahe am Gerät angebracht und leicht zugänglich sein.

[Beispiel für Verbindung]

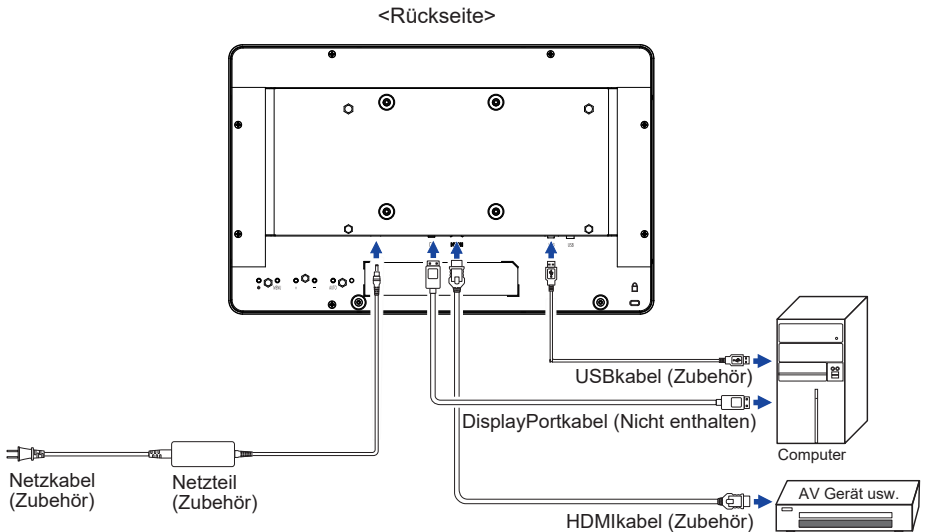

MONTAGE DER KABELABDECKUNG : ProLite T1633MSC

Legen Sie ein weiches Tuch auf den Tisch, um den Monitor nicht zu verkratzen. Legen Sie den Monitor flach mit dem Display nach unten zeigend auf den Tisch.

- ① Wie in Schritt 1 gezeigt, Verbinden Sie die Kabel und stecken diese durch die Kabelführung. Das Herunterziehen der Kabelabdeckung erleichtert den Übergang
- Schritt1

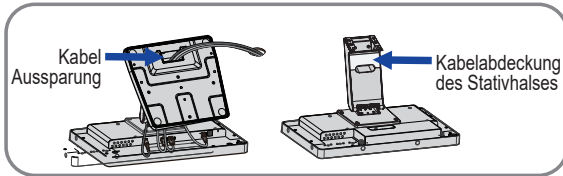

- ② Wie in Schritt 2 gezeigt, legen Sie die Kabelabdeckung auf und befestigen Sie sie fest mit den Handschrauben.

Schritt2

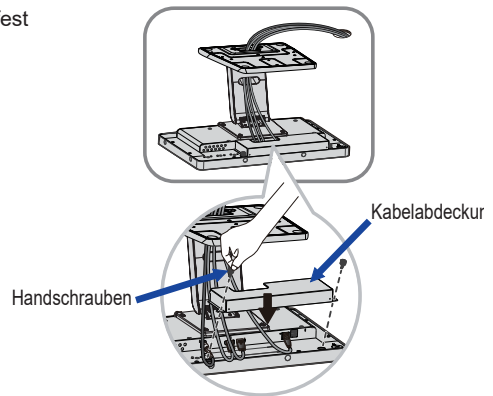

AUSTRICHTUNG DES BETRACHTUNGSWINKELS : ProLite T1633MSC

- Für ein optimales Arbeiten sollten sie direkt von vorne auf den Schirm blicken.
- Halten Sie beim Ändern des Neigungswinkels und Höhe das Panel mit einer Hand fest, um ein Umkippen des LCD-Monitors zu verhindern.
- Der LCD-Monitor lässt sich um 90 Grad nach hinten kippen und 5 Grad nach vorn kippen.

- HINWEIS**
- Berühren sie beim Ändern der Höhe bzw. Neigungswinkel nicht den LCD-Schirm. Andernfalls besteht Beschädigungsgefahr.
 - Achten Sie beim Ändern der Höhe und des Winkels darauf, sich nicht die Finger einzuklemmen.

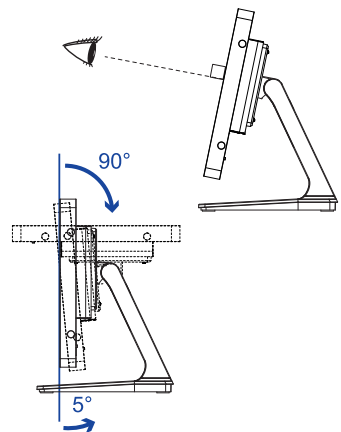

COMPUTER-EINSTELLUNG

■ Signaltiming

Siehe Seite 24, wenn Sie das gewünschte Signaltiming einstellen möchten: KONFORMES TIMING.

■ Anleitung zur Inbetriebnahme des Gerätes

Schalten sie erst den Monitor an und danach den Computer.

■ Touch Methoden

Finger, leitender Stift

HINWEIS

Wenn Sie den Touch mit einen Stift bedienen möchten, verwenden Sie bitte einen leitenden Stift mit 8 mm Durchmesser.

Wir können nicht garantieren das alle Stifte mit 8 mm Durchmesser einwandfrei mit unserem Touch-Monitor funktionieren.

■ Betriebssysteme mit Touch Unterstützung

	Maus	Digitizer	Touch-Gesten*
Windows8/8,1/10/11	○	○	○
Mac OS/OS X	×	×	×
Linux	×	×	×
Android	×	×	×
Funktionen	Klick Ziehen Doppel-Klick	Maus funktion Rechtsklick Wischen Visuelles Feedback	Maus & Digitizer funktionen Klick & Ziehen, Drehen, Zoom-in/ out

Nicht aufgeführte Betriebssystemversionen werden nicht unterstützt.

○ : Unterstützt × : Nicht unterstützt

* Touch-Gesten Funktionen können von Anwendungsprogrammen unterstützt werden.

■ Touch-Einstellungen im Doppelbildschirm Modus

- ① Schließen Sie zuerst den Primärmonitor an den Computer an.
Bedienfeld einstellen > Hardware und Ton > Tablet-PC Einstellungen > Display > Setup.

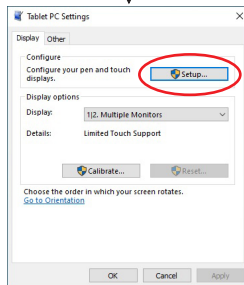
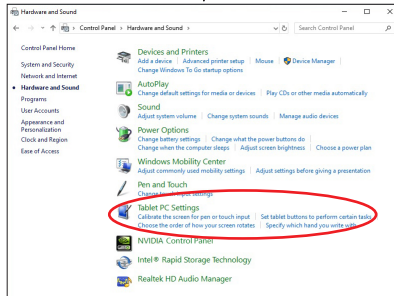
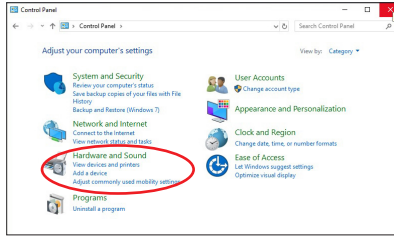

Die folgende Meldung erscheint auf dem Bildschirm. Bitte folgen Sie den Anweisungen.

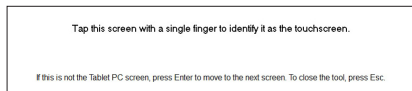

- ② Nach Einstellung des ①, schließen Sie einen zweiten Control Monitor an und führen Sie die Einstellungen ein wie beim ①.

HINWEIS Die Monitore werden als Dual-Display erkannt, und eine Touch-Bedienung kann nicht gleichzeitig auf zwei Monitoren durchgeführt werden.
Sie können die Touch-Bedienung nur auf einem der Monitore durchführen.

MONITOR BEDIENEN

Um das bestmögliche Bild zu bieten, besitzt der iiyama-LCD-Monitor die Voreinstellung KONFORMES TIMING, die auf Seite 24 erläutert wird. Sie können das Bild auch auf folgende Weise einstellen.

- ① **Drücken Sie auf die Taste MENU, um das Bildschirm-Menü (OSD) aufzurufen. Es gibt zusätzliche Menüelemente, die mit den Tasten + / – geändert werden können.**

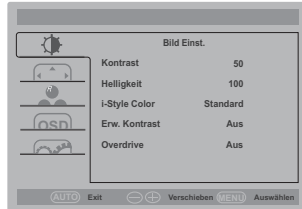

- ② **Wählen Sie das Menüelement aus, dessen Einstellung Sie ändern möchten. Drücken Sie auf die MENU-Taste. Verwenden Sie dann die Tasten + / –, um das gewünschte Einstellungssymbol zu markieren.**
- ③ **Drücken Sie erneut auf die MENU-Taste. Verwenden Sie die Tasten + / – um die gewünschte Einstellung vorzunehmen.**
- ④ **Drücken Sie auf die INPUT-Taste, um das Menü zu beenden. Die vorgenommenen Einstellungen werden dann automatisch gespeichert.**

Wenn Sie z.B. die vertikale Position OSD ändern möchten, wählen Sie das Menüelement von Bild Anpassung, und drücken Sie dann auf die MENU-Taste. Wählen Sie V Position mit den Tasten + / –.

Nach Drücken auf die MENU-Taste erscheint eine Seite, in der Sie Einstellungen vornehmen können. Verwenden Sie dann die Tasten + / –, um die Einstellungen für die vertikale Position zu ändern. Hierbei sollte die vertikale Position der allgemeinen Anzeige ebenfalls entsprechend angepasst werden.

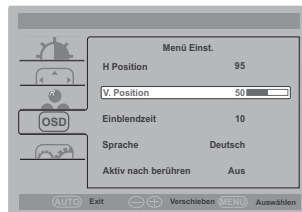

Drücken Sie zuletzt auf die INPUT-Taste, um den Vorgang zu beenden. Es werden dann alle vorgenommenen Änderungen gespeichert.

HINWEIS

- Wenn das Menü während der Einstellung ausgeblendet wird, liegt das daran, dass die OSD-Dauer für die Anzeige des Menüs verstrichen ist. Auch der INPUT-Taste kann benutzt werden, um vorhergehendes Menü zurückzubringen und die Bildschirmanzeige abzustellen.
- Wenn das Menü automatisch ausgeblendet wird, werden alle vorgenommenen Einstellungen automatisch gespeichert. Während Sie das Menü verwenden, sollte der Monitor nicht ausgeschaltet werden.
- Einstellungen für H / V Position, Takt und Phase werden für jedes Signaltiming gespeichert. Alle anderen Einstellungen gelten jeweils für alle Signaltimings.

MENÜINHALT EINSTELLEN

Bild Einst. Luminance



DEUTSCH

Einstellungselement	Problem / Option	Zu drückende Taste
Kontrast Contrast	Zu matt Zu intensiv	
Helligkeit * ¹ Brightness	Zu dunkel Zu hell	
i-Style Color * ² i-Style Color	Standard Standard	Für allgemeine Windows-Umgebungen und standardmäßige Monitoreinstellungen geeignet.
	Text Text	Für die Textbearbeitung und -anzeige in einer Textverarbeitungsumgebung.
	Internet Internet	Für internet-Umwelt.
	Spiele Game	Für PC-Spielumwelt.
	Film Movie	Für Film- und Videoumwelt.
	Sport Sport	Für Sportumwelt.
Erw. Kontrast Adv. Contrast	Aus Off	Typisches Kontrastverhältnis.
	Ein On	Erhöhtes Kontrastverhältnis.
HINWEIS Erw. Kontrast verändert die Helligkeit automatisch abhängig von dem dargestellten Bildinhalt und verbessert das Kontrastverhältnis bei einer Darstellung von bewegten Bildern. Kontrast, Helligkeit, Farbtemp., Eco, i-Style Color und Blauton Reduzierung sind bei aktivem Erw. Kontrast nicht einstellbar.		
Overdrive * ³ Overdrive	Aus Off / 1 / 2 / 3 / 4 / 5 Er verbessert die Graustufe Antwortzeit der LCD Verkleidung. Ein höheres Niveau ergibt ein schnelleres die Antwortzeit.	

*¹ Stellen Sie die Helligkeit ein, wenn Sie den Monitor in einem dunklen Raum verwenden, und die Bildschirmanzeige zu dunkel ist. Helligkeit nicht einstellbar wenn der Eco Funktion aktiv bzw. gesetzt ist.

*² i-Style Color sind bei aktivem Blauton Reduzierung nicht einstellbar.

*³ Wenn Overdrive aktiviert wird, wird irgendein Niveau des Bildzurück haltens verursacht.

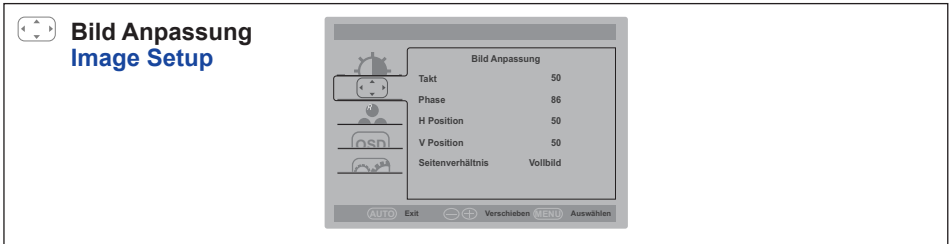

Einstellungselement	Problem / Option	Zu drückende Taste
Seitenverhältnis * Aspect Ratio	Vollbild Full	Ganzflächige Darstellung.
	Aspect Aspect	Max. Vergrößerung unter Beibehaltung des original Seitenverhältnisses.

* Aktiviert, wenn die Auflösung 1680x1050 oder weniger beträgt.

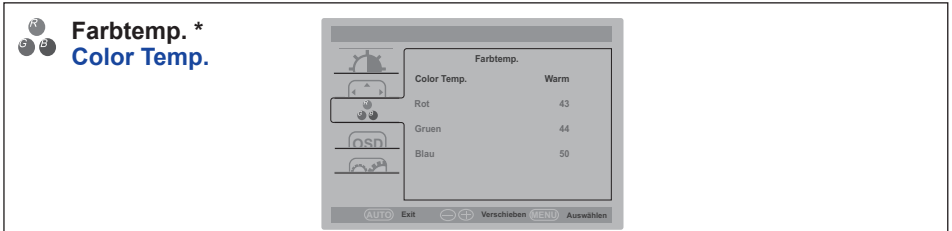

Einstellungselement	Problem / Option	Zu drückende Taste	
Farbtemp. Color Temp.	Kalt Cool		
	Normal Normal		
	Warm Warm		
	Benutzer User	Rot Red	Zu schwach
		Gruen Green	Zu stark
	Blau Blue		

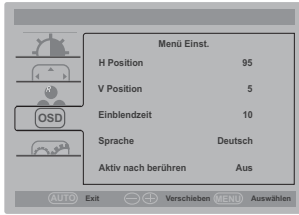

* Farbtemp. sind bei aktivem Blauton Reduzierung nicht einstellbar.

**OSD Menü Einst.
OSD Setup**

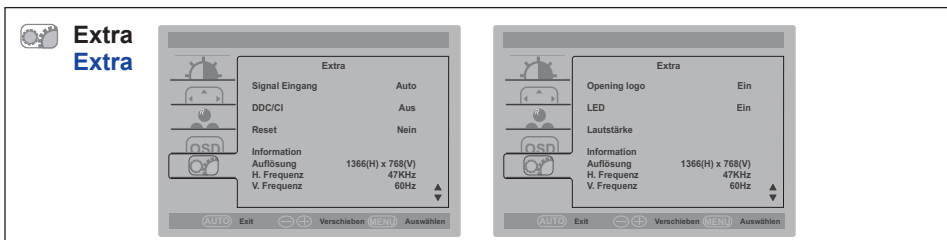

Einstellungselement	Problem / Option	Zu drückende Taste
H Position H. Position	OSD zu weit links	
	OSD zu weit rechts	
V Position V. Position	OSD zu weit unten	
	OSD zu weit oben	
Einblendzeit Timeout	Sie können die Anzeigzeit für das OSD-Menü auf 5 bis 100 Sekunden einstellen.	
Sprache Language	English	Englisch
	Français	Französisch
	Español	Spanisch
	Português	Portugiesisch
	Русский	Russisch
	Deutsch	Deutsch
Aktiv nach berühren Touch Wake Up	Aus Off	Aktiv nach berühren ist auf Aus eingestellt.
	Ein On	Touch und USB-Hub sind weiterhin funktionsfähig, wenn sich das Display im Standby-Modus befindet.



Einstellungselement	Problem / Option	
Signal Eingang Input Select Direkte	Auto	Der analoge und digitale Eingang wird auf Aktivität durchsucht. Der erste aktive Eingang wird dargestellt.
	VGA	Wählen Sie den VGA.
	HDMI	Wählen Sie den HDMI.
	DP	Wählen Sie den DisplayPort.
DDC/CI DDC/CI	Aus Off	DDC/CI ist auf AUS (OFF) eingestellt.
	Ein On	DDC/CI ist auf EIN (ON) eingestellt.
Reset Reset	Ja Yes	Einstellungen ab Werk werden wiederhergestellt.
	Nein No	Zurück zum Menü.
Opening Logo Opening Logo	Aus Off	iiyama Logo wird beim Einschalten nicht angezeigt.
	Ein On	iiyama Logo wird beim Einschalten angezeigt.
LED LED	Aus Off	Die Power LED Anzeige ist ausgeschalten.
	Ein On	Die Power LED Anzeige ist eingeschalten.
HINWEIS Wenn sie die Power LED Anzeige stört, schalten sie diese aus.		
Lautstärke Volume	Zu leise Zu laut	 
Information Information	Zeigt Informationen über die aktuelle Signaleingabe von der Grafikkarte des Computers. HINWEIS In der Bedienungsanleitung der Grafikkarte finden Sie weitere Informationen über Änderung und Aktualisierung der Auflösung.	

Direkte

Sie können Menüelemente überspringen und den Bildschirm für die Optioneneinstellung auf folgende Weise direkt anzeigen.

- Signal Eingang : Drücken Sie die INPUT-Taste, wenn das MENU nicht angezeigt wird.
- Volumen : Drücken Sie auf die + / – Taste, wenn das Menü nicht angezeigt wird.

Direkte

Sie können Menüelemente überspringen und den Bildschirm für die Optioneneinstellung oder eine Einstellungsskala auf folgende Weise direkt anzeigen.

- Eco * : Drücken Sie auf die –-Taste für 3 Sekunden sich betätigen und halten, wenn das Menü nicht angezeigt wird.
Aus : Normal
Mode1 : Geringe Helligkeit.
Mode2 : Geringe Helligkeit als im Spar 1.
Mode3 : Geringe Helligkeit als im Spar 2.
- * Eco nicht einstellbar wenn der i-Style Color oder Erw. Kontrast Funktion aktiv bzw. gesetzt ist.

- Blauton Reduzierung * : Drücken Sie auf die + -Taste für 3 Sekunden sich betätigen und halten, wenn das Menü nicht angezeigt wird.
Aus : Normal
Mode1 : Blaues Licht ist reduziert.
Mode2 : Blaues Licht ist mehr als in Mode 1 reduziert.
Mode3 : Blaues Licht ist mehr als in Mode 2 reduziert.
- * Blauton Reduzierung nicht einstellbar wenn der i-Style Color Funktion aktiv bzw. gesetzt ist.

- Sperre :

<OSD>

Beim ausgeschalteten Monitor Halten Sie die MENU-Taste gedrückt und schalten Sie den Monitor ein, dadurch wird es OSD Funktion gesperrt beziehungsweise entsperrt.

<POWER / OSD>

Das Drücken und Halten der MENU-Taste für 10 Sekunden, wenn das MENU nicht angezeigt wird, ermöglicht Ihnen die Ein/Aus-Taste oder OSD Funktion zu aktivieren beziehungsweise zu deaktivieren.

STANDBY FUNKTION

Dieses Produkt verfügt über die Standby Funktion. Wenn die Funktion aktiviert ist, wird unnötiger Stromverbrauch durch den Monitor reduziert, während der Monitor nicht bedient wird.

Der Monitor verhält sich für die Standby folgendermaßen. Die Funktion zur Standby, einschließlich der Einstellungen für den Timer, wird vom Betriebssystem gesteuert. Lesen Sie die Bedienungsanleitung für das Betriebssystem, um Informationen über die Konfiguration zu finden.

■ Standby Modus

Wenn das Videosignal vom Computer nicht aktiv sind, geht der Monitor in den Standby Modus über, in dem der Stromverbrauch auf weniger als 0,5W(1,5W)* reduziert wird. Der Bildschirm wird dunkel, und die Stromanzeige leuchtet orangen auf. Sie können den Monitor aus dem Standby Modus in wenigen Sekunden wiederaufwecken, wenn Sie entweder auf die Tastatur drücken oder die Maus bewegen.

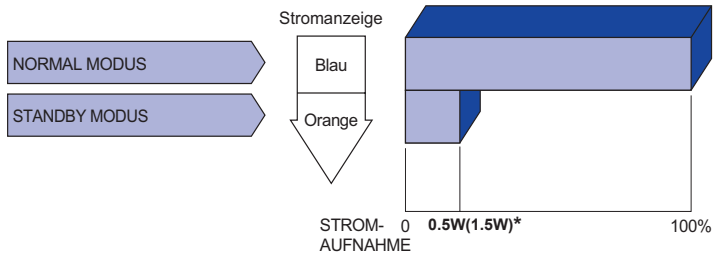

* 0,5W : Wenn die USB-Geräte nicht angeschlossen sind.

1,5W : Wenn die USB-Geräte angeschlossen sind.

FEHLERSUCHE

Falls der Monitor nicht richtig arbeitet, suchen Sie bitte zuerst an Hand dieser Liste nach der Ursache:

1. Überprüfen Sie die Einstellungen wie im Abschnitt INBETRIEBNAHME beschrieben. Falls der Monitor kein Bild darstellt, gehen Sie zu Punkt 2.
2. Wenn das Problem nicht behoben ist, suchen Sie die Ursache wie unten beschrieben.
3. Sollten Sie ein Problem bemerken, das nicht in der Liste aufgeführt ist und Sie nicht anhand der Vorschläge beheben können, schalten Sie den Monitor aus, trennen Sie den Netzstecker vom Gerät und wenden Sie sich für weitere Hilfe an Ihren Fachhändler.

Problem

Abhilfe

- | | |
|---|--|
| ① Kein Bild.
(Stromanzeige ist aus) | <input type="checkbox"/> Steck das Netzteil richtig im Monitor?
<input type="checkbox"/> Steck das Netzkabel richtig im Netzteil?
<input type="checkbox"/> Steck das Netzkabel richtig?
<input type="checkbox"/> Ist die Ein/Aus-Taste eingeschaltet?
<input type="checkbox"/> Überprüfen Sie mit Hilfe eines anderen Gerätes, ob überhaupt Strom
Steht der vorhanden ist. |
| (Stromanzeige ist grün) | <input type="checkbox"/> Ist der Bildschirmschoner aktiviert? Zur Überprüfung bewegen Sie die
Maus oder drücken Sie eine Taste des Keyboards.
<input type="checkbox"/> Drehen Sie Kontrast und/oder Helligkeit auf.
<input type="checkbox"/> Ist der Computer eingeschaltet?
<input type="checkbox"/> Ist das Signalkabel richtig eingesteckt?
<input type="checkbox"/> Entspricht das Signal Timing den Werten des Monitors? |
| (Stromanzeige ist orange) | <input type="checkbox"/> Falls der Monitor im Standby Modus ist, bewegen Sie die Maus oder
drücken Sie eine Taste des Keyboards.
<input type="checkbox"/> Ist der Computer eingeschaltet?
<input type="checkbox"/> Ist das Signalkabel richtig eingesteckt?
<input type="checkbox"/> Entspricht das Signal Timing den Werten des Monitors? |
| ② Das Bild ist nicht
synchronisiert. | <input type="checkbox"/> Ist das Signalkabel richtig eingesteckt (verpolt)?
<input type="checkbox"/> Entspricht das Signal Timing den Werten des Monitors? |
| ③ Das Bild ist nicht in
der Mitte. | <input type="checkbox"/> Entspricht das Signal Timing den Werten des Monitors? |
| ④ Das Bild ist zu
dunkel oder zu hell. | <input type="checkbox"/> Entspricht der Videoausgangspegel den Spezifikationen des Monitors? |
| ⑤ Das Bild wackelt. | <input type="checkbox"/> Entspricht die Spannungsversorgung den Spezifikationen des Monitors?
<input type="checkbox"/> Entspricht das Video Timing den Spezifikationen des Monitors? |
| ⑥ Touchscreen zeigt
keine Reaktion. | <input type="checkbox"/> Ist das USB Kabel korrekt angeschlossen?
<input type="checkbox"/> Ist die Touch Treiber Software installiert? |
| ⑦ Die Touchposition
weicht ab. | <input type="checkbox"/> Wurde die Kalibrierung Funktion durchgeführt? |

INFORMATIONEN ZUM RECYCLING

Für besseren Umweltschutz bitte schaffen Sie nicht Ihren Monitor ab.

Besichtigen Sie bitte unsere Web site: <https://iiyama.com> für die Monitorwiederverwertung.

ANHANG

Irrtum und Änderungen in Design und Spezifikationen vorbehalten.

TECHNISCHE DATEN : ProLite T1633MSC-B1

DEUTSCH

Touch Screen	Technologie	Kapazitiv, geschützt 10pt Touch
	Lichtdurchlässigkeit	85%
	Schnittstellen	USB
Grösse-Kategorie		15,6"
LCD-Fläche	Panel-technologie	IPS (In-Plane-Switching)
	Grösse	Diagonal: 15,6" (39,5cm)
	Lochabstand	0,179mm H × 0,179mm V
	Helligkeit	450cd/m ² (Typisch), 385cd/m ² (Mit Touchpanel), 155cd/m ² (Standard / Energieeinsparung)
	Kontraste	1000 : 1 (Typisch)
	Ansichtbereich	Horizontal: 178 Grad, Vertikal: 178 Grad (Typisch)
	Reaktionszeit	5ms (Grau zum Grau, durch Overdrive)
Anzeigefarben		Ca. 16,7M
Sync-Frequenz		Horizontal: 30,0-68,0kHz, Vertikal: 60Hz
Maximale Auflösung		1920 × 1080, 2,1 Megapixel
Eingangsanschluss		HDMI, DisplayPort
USB Standard		USB2,0 (DC5V, 500mA)
Eingangs-Videosignal		HDMI, DisplayPort
Maximale Bildschirmgröße		344,2mm B × 193,6mm H / 13,6" B × 7,6" H
Netzquelle		12VDC, 3,75A
Netzteil (Zubehör)		Eingangs: 100-240VAC, 50-60Hz
Stromverbrauch* ¹		Typisch 12W, 8W (Standard / Energieeinsparung), Standby Modus: Maximal 0,5W(1,5W)* ³ , Aus Modus: Maximal 0,3W
Abmessungen / Gewicht		389,0 × 284,0 × 200,0mm / 15,3 × 11,2 × 7,9" (B×H×T), 3,4kg / 7,5lbs (ohne externes Netzteil)
Neigungswinkel		Auf: 90 Grad, Ab: 5 Grad
Umgebungsbedingungen		Betrieb: Temperatur 0 bis 40°C / 32 bis 104°F Luftfeuchtigkeit 20 bis 80% (nicht kondensierend) Speicher: Temperatur -20 bis 60°C / -4 bis 140°F Luftfeuchtigkeit 10 bis 90% (nicht kondensierend)
Zertifikate		CE, UKCA, TÜV-Bauart, EAC, IP54* ²

HINWEIS

*¹ Wenn die USB-Geräte nicht angeschlossen sind.

*² Konform mit IP54-Standard : Nur Frontseitig

*³ 0,5W : Wenn die USB-Geräte nicht angeschlossen sind.

1,5W : Wenn die USB-Geräte angeschlossen sind.

TECHNISCHE DATEN : ProLite TF1633MSC-B1

Touch Screen	Technologie	Kapazitiv, geschützt 10pt Touch
	Lichtdurchlässigkeit	85%
	Schnittstellen	USB
Grösse-Kategorie		15,6"
LCD-Fläche	Panel-technologie	IPS (In-Plane-Switching)
	Grösse	Diagonal: 15,6" (39,5cm)
	Lochabstand	0,179mm H × 0,179mm V
	Helligkeit	450cd/m ² (Typisch), 385cd/m ² (Mit Touchpanel), 155cd/m ² (Standard / Energieeinsparung)
	Kontraste	1000 : 1 (Typisch)
	Ansichtbereich	Horizontal: 178 Grad, Vertikal: 178 Grad (Typisch)
	Reaktionszeit	5ms (Grau zum Grau, durch Overdrive)
Anzeigefarben		Ca.16,7M
Sync-Frequenz		Horizontal: 30,0-68,0kHz, Vertikal: 60Hz
Maximale Auflösung		1920 × 1080, 2,1 Megapixel
Eingangsanschluss		HDMI, DisplayPort
USB Standard		USB2,0 (DC5V, 500mA)
Eingangs-Videosignal		HDMI, DisplayPort
Maximale Bildschirmgröße		344,2mm B × 193,6mm H / 13,6" B × 7,6" H
Netzquelle		12VDC, 3,75A
Netzteil (Zubehör)		Eingangs: 100-240VAC, 50-60Hz
Stromverbrauch* ¹		Typisch 12W, 8W (Standard / Energieeinsparung), Standby Modus: Maximal 0,5W(1,5W)* ³ , Aus Modus: Maximal 0,3W
Abmessungen / Gewicht		389,0 × 246,5 × 45,5mm / 15,3 × 9,7 × 1,8" (B×H×T), 2,0kg / 4,4lbs (ohne externes Netzteil)
Neigungswinkel		Auf: 90 Grad, Ab: 5 Grad
Umgebungsbedingungen		Betrieb: Temperatur 0 bis 40°C / 32 bis 104°F Luftfeuchtigkeit 20 bis 80% (nicht kondensierend) Speicher: Temperatur -20 bis 60°C / -4 bis 140°F Luftfeuchtigkeit 10 bis 90% (nicht kondensierend)
Zertifikate		CE, UKCA, TÜV-Bauart, EAC, IP54* ²

HINWEIS

*¹ Wenn die USB-Geräte nicht angeschlossen sind.

*² Konform mit IP54-Standard : Nur Frontseitig

*³ 0,5W : Wenn die USB-Geräte nicht angeschlossen sind.

1,5W : Wenn die USB-Geräte angeschlossen sind.

ABMESSUNGEN : ProLite T1633MSC

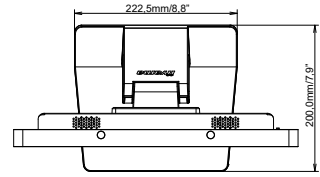
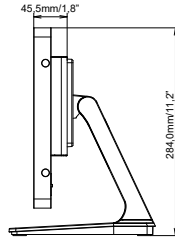
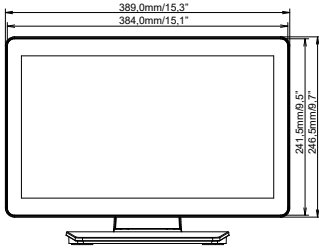

ABMESSUNGEN : ProLite TF1633MSC

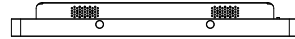
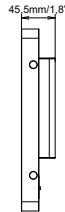
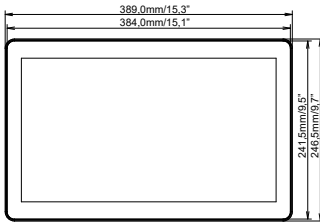

KONFORMES TIMING

Video Mode	Horizontal-Frequenz	Vertikal-Frequenz	Dot Clock
640 × 480	31,469kHz	59,940Hz	25,175MHz
800 × 600	37,879kHz	60,317Hz	40,000MHz
1024 × 768	56,476kHz	70,069Hz	75,000MHz
1280 × 1024	63,981kHz	60,020Hz	108,000MHz
1680 × 1050	65,290kHz	60,000Hz	146,250MHz
1920 × 1080	67,500kHz	60,000Hz	148,500MHz