

# UŽIVATELSKÝ MANUÁL

# *ProLite*

## LCD Monitor

*ProLite LH6542UHS*  
*ProLite LH7542UHS*  
*ProLite LH8642UHS*

Děkujeme moc za výběr iiyama LCD monitor. Doporučujeme, abyste věnovali několik minut, před instalací zapnutím monitoru, k pečlivému pročtení komplexního návodu. Prosíme, mějte tuto příručku na bezpečném místě pro budoucí použití.

ČESKY

## OZNAČENÍ CE PROHLÁŠENÍ O SHODĚ

Tento LCD monitor je v souladu s požadavky směrnice ES / EU 2014/30/EU "Směrnice EMC", 2014/35/EU "Směrnice pro nízké napětí", 2009/125/ES "ErP směrnice" a 2011/65/EU "RoHS směrnice".

### Varování

Toto je produkt třídy A. V domácím prostředí může tento produkt způsobovat rušení rádiových vln, v takovém případě je požadováno, aby uživatel přijal odpovídající opatření.

IYAMA CORPORATION: Wijkermeerstraat 8, 2131 HA Hoofddorp, The Netherlands

Model No. : PL6542UH, PL7542UH, PL8642UH



Doporučujeme recyklaci použitého výrobku. Obratě se prosím na svého prodejce nebo iiyama servisní středisko. Recyklační informace získané přes internet, pomocí adresy: <http://www.iiyama.com>  
Můžete se připojit na webovou stránku různých zemí.

- Vyhrazujeme si právo měnit specifikace bez předchozího upozornění.
- Všechny obchodní známky použité v této uživatelské příručce jsou majetkem příslušných vlastníků.
- Registrační číslo Eprel LH6542UHS-B3 : 429798, LH7542UHS-B3 : 432080, LH8642UHS-B3 : 435970

# OBSAH

PRO VAŠÍ BEZPEČNOST .....	1
BEZPEČNOSTNÍ OPATŘENÍ.....	1
SPECIÁLNÍ POZNÁMKY K LCD MONITORŮM .....	3
ZÁKAZNICKÝ SERVIS.....	5
ČIŠTĚNÍ .....	5
PŘED POUŽITÍM MONITORU.....	6
VLASTNOSTI .....	6
KONTROLA OBSAHU BALENÍ.....	6
ROZBALENÍ.....	7
OVLÁDACÍ PRVKY A KONEKTORY : MONITOR .....	8
INSTALACE.....	11
OVLÁDACÍ PRVKY A KONEKTORY : DÁLKOVÝ OVLADAČ.....	13
PŘÍPRAVA DÁLKOVÉHO OVLADAČE .....	14
ID DÁLKOVÉ OVLÁDÁNÍ.....	15
ZÁKLADNÍ PROVOZ.....	16
PŘIPOJENÍ MONITORU : ProLite LH6542UHS .....	19
PŘIPOJENÍ MONITORU : ProLite LH7542UHS .....	20
PŘIPOJENÍ MONITORU : ProLite LH8642UHS .....	21
NASTAVENÍ POČÍTAČE .....	25
OVLÁDÁNÍ MONITORU.....	26
NASTAVENÍ OBSAHU MENU.....	28
ÚPRAVA OBRAZOVKY .....	46
POHOTOVOSTNÍ FUNKCE.....	49
ŘEŠENÍ PROBLÉMŮ.....	50
INFORMACE O RECYKLACI.....	51
PŘÍLOHA .....	52
SPECIFIKACE : ProLite LH6542UHS-B3 .....	52
SPECIFIKACE : ProLite LH7542UHS-B3 .....	53
SPECIFIKACE : ProLite LH8642UHS-B3 .....	54
ROZMĚRY : ProLite LH6542UHS .....	55
ROZMĚRY : ProLite LH7542UHS .....	55
ROZMĚRY : ProLite LH8642UHS .....	56
ODPOVÍDAJÍCÍ ČASOVÁNÍ .....	56

# PRO VAŠÍ BEZPEČNOST

## BEZPEČNOSTNÍ OPATŘENÍ

### VAROVÁNÍ

#### **PŘESTANTĚ POUŽÍVAT MONITOR V PŘÍPADĚ JAKÝCHKOLIV PROBLÉMŮ**

Pokud si všimnete jakýchkoli abnormální jevů, jako je kouř, zvláštní zvuk nebo zplodiny, odpojte monitor a ihned se obraťte na svého prodejce nebo iiyama servisní středisko. Další použití může být nebezpečné a může způsobit požár nebo úraz elektrickým proudem.

#### **NIKDY NEDEMOLUJTE KRYT MONITORU**

Vysokonapěťové obvody uvnitř monitoru. Demontáž krytu se můžete vystavit nebezpečí požáru nebo úrazu elektrickým proudem.

#### **NIKDY NEVKLÁDEJTE NĚJAKÉ PŘEDMĚTY DO MONITORU**

Nepokládejte žádné pevné předměty nebo kapaliny, jako je voda do monitoru. V případě nehody, okamžitě monitor odpojte a obraťte se na svého prodejce nebo iiyama servisní středisko. Používání monitoru s jakýmkoliv předmětem uvnitř může způsobit požár, úraz elektrickým proudem nebo poškození.

#### **UMÍSTĚTE MONITOR NA ROVNÝ A STABILNÍ POVRCH**

Monitor může způsobit zranění, pokud spadne.

#### **NEPOUŽÍVEJTE MONITOR V BLÍZKOSTI ZDROJE VODY**

Nepoužívejte monitor, kde může být postříkán vodou či polit vodou. Může to způsobit požár nebo úraz elektrickým proudem.

#### **POUŽÍVEJTE JEN PODPOROVANÝ NAPÁJECÍ ZDROJ**

Ujistěte se, že monitor je používám pouze s určeným napájením. Použití nesprávného napětí může způsobit poruchu a může způsobit požár nebo úraz elektrickým proudem.

#### **CHRAŇTE KABELY**

Netahejte, neohýbejte napájecí a datový kabel. Nepokládejte na monitor nebo na kabely žádné jiné těžké předměty. V případě poškození, kabely mohou způsobit požár nebo úraz elektrickým proudem.

#### **NEPŘÍZNIVÉ POVĚTRNOSTNÍ PODMÍNKY**

Není vhodné používat monitor při těžké bouřce, může to způsobit poruchu. Také se doporučuje, abyste se nedotýkali zástrčky. Mohlo by dojít k úrazu elektrickým proudem.

## UPOZORNĚNÍ

### MÍSTO INSTALACE

Neinstalujte monitor, kde může dojít k náhlým změnám teploty, nebo ve vlhkém, prašném nebo zakouřeném prostředí, protože by mohlo dojít k požáru, úrazu elektrickým proudem nebo poškození. Měli byste se také vyhnout místům, kde slunce svítí přímo na monitoru.

### NEUMISŤUJTE MONITOR DO NEBEZPEČNÝCH POZIC

Monitor se může převrhnout a způsobit zranění, pokud není vhodně umístěn. Dále se ujistěte, že nemáte na monitoru položené nějaké těžké předměty, a že všechny kabely jsou vedeny tak, že děti za ně nemohou tahat a způsobit si zranění.

### DODRŽENÍ VENTILACE VZDUCHU

Ventilační otvory ochraňují monitor před přehřátím. Zakrytí otvorů může způsobit požár. Chcete-li zabezpečit dostatečnou cirkulaci vzduchu, umístěte monitor alespoň 10 cm (nebo 4 palce) od všech stěn.

Při ovládání monitoru na zádech, boku, vzhůru nohama nebo na koberci či jiném měkkém materiálu, může také dojít k poškození.

### ODPOJTE KABELY PŘI MANIPULACI S MONITOREM

Když přesouváte monitor, vypněte síťový vypínač, odpojte monitor a ujistěte se, zda je signálový kabel odpojen. Pokud monitor neodpojíte, může dojít k požáru nebo úrazu elektrickým proudem.

### ODPOJTE MONITOR ZE ZÁSUVKY

Pokud monitor nepoužíváte delší dobu, je doporučeno jej odpojit z elektrické sítě, aby se zabránilo nehodám.

### DRŽTE ZÁSTRČKU PŘI ODPOJOVÁNÍ

Chcete-li odpojit napájecí kabel nebo signálový kabel, tahejte vždy za zástrčku. Nikdy netahejte za samotný kabel, může to způsobit požár nebo úraz elektrickým proudem.

### NEDOTÝKEJTE SE ZÁSTRČKY MOKRÝMA RUKAMA

Při vytahování nebo zastrčení zástrčky mokřými rukama, může dojít k úrazu elektrickým proudem.

### PŘI INSTALACI MONITORU NA VAŠEM POČÍTAČI

Ujistěte se, že počítač je dostatečně silný, aby unesl hmotnost monitoru, jinak může dojít k poškození počítače.

### POZNÁMKA PRO POUŽITÍ 24/7

Tento produkt není speciálně určen pro použití 24/7 ve všech prostředích.

## OSTATNÍ

### ERGONOMICKÉ DOPORUČENÍ

Chcete-li odstranit únavu očí, neprovozujte monitor proti jasnému pozadí nebo v tmavé místnosti. Pro optimální pohodlí při sledování by monitor měl být těsně pod úrovní očí a ve vzdálenosti 40 - 60 cm (16-24 palec) od vašich očí. Při používání monitoru delší dobu se doporučuje přestávka deset minut každou hodinu, protože dlouhodobý pohled na obrazovku může způsobit únavu očí.

## SPECIÁLNÍ POZNÁMKY K LCD MONITORŮM

- Následující symptomy jsou normální u LCD monitorů a neznamenají problém.

### POZNÁMKA

- Při prvním zapnutí LCD monitoru se nemusí obraz vejít na displej, protože typ počítače má nastavenou jinou pozici. V tomto případě nastavte pozici obrazu do správné polohy.
  - Můžete zjistit mírně nerovnoměrný jas na obrazovce v závislosti na pracovní ploše, kterou používáte.
  - Vzhledem k povaze LCD obrazovky, může přetrvat vjem původní obrazovky i po přepnutí obrazu, když je stejný obraz zobrazen hodiny. V tomto případě lze obrazovku obnovovat pomalu změnou obrazu nebo vypnutím na několik hodin.
- Tento LCD displej nelze používat venku.
  - Tento LCD displej nemůže být používán v poloze s obrazovkou nahoru.
  - Pokud používáte kabel delší, než je dodaný, není kvalita obrazu zaručena.

## POUŽITÍ POTVRZENÍ

Tento produkt je určen pro optimální využití při 18hod denně.

Monitor je kompatibilní pro použití na šířku / na výšku.

## VYSVÍCENÍ OBRAZU / VYPÁLENÍ OBRAZU

Prosíme, vezměte na vědomí, že u všechny LCD obrazovky může dojít k vysvícení obrazu nebo vypálení obrazu. K tomu dochází, když reziduální obraz zůstává viditelný na obrazovce, když je statický obraz zobrazen dlouhou dobu. Vysvícení obrazu na LCD není permanentní, ale zobrazení statického obrazu po dlouhou dobu, je třeba se vyhnout.

Proti vysvícení obrazu pomáhá vypnutí monitoru na tak dlouho, jak byl poslední obraz zobrazen, takže v případě, že obraz byl na monitoru po dobu 1 hodiny a lze vidět zbytkový obraz nebo "duch" obrazu, měli byste vypnout monitor na 1 hodinu, aby se vyčistil zbytkový obraz.

Pro všechny LFD produkty, iiyama doporučuje zobrazování pohyblivých obrazů a využití spořiče obrazovky v pravidelných intervalech, vždy, když je obrazovka nečinná. Vypnutí monitoru napomůže k prevenci.

Jiné způsoby, jak snížit riziko vzniku vysvícení, bude používáním funkce FAN-on (je-li k dispozici), Nízkého podsvícení a Nízkého nastavení jasu.

## PRO PRODLOUŽENÉ POUŽITÍ JAKO VEŘEJNÝ MONITOR

### ■ Vypálení obrazu na LCD panelu

Když je zobrazen statický obraz několik hodin, stopa elektrické náboje zůstane v blízkosti elektrody uvnitř LCD a produkuje "duch" statického obrazu. (Image Persistence).

Vysvícení obrazu není trvalým rysem. Když je zobrazen statický obraz po delší dobu, iontové nečistoty uvnitř displeje jsou postaveny podél zobrazených snímků a to může být trvalé.

### ■ Doporučení

Aby nedošlo k vypálení obrazu a pro podporu delší životnosti monitoru, doporučujeme následující:

1. Vyhněte se statickým obrazům zobrazených na dlouhou dobu - měňte statické obrazy v nekonečné smyčce.
2. Vypněte monitor, když není používán, a to buď dálkovým ovládním nebo pomocí Pohotovostní režim nebo naplánované funkce.
3. Zkontrolujte prosím nastavení nabídky Monitor pro funkce „Pixel shift“ a aktivujte je, pokud jsou k dispozici. Snížení efektu lepení obrazu.
4. Je-li monitor instalován v horkém nebo v uzavřeném prostředí, použijte chladící ventilátor, spořič obrazovky a funkci nízkého jasu.
5. Vhodné větrání pro jakýkoli monitor je očekáváno u jakékoliv instalace – ovládané systémy klimatizace mohou být použity.
6. Důrazně doporučujeme využití aktivního chlazení s ventilátory pro delší dobu provozu nebo v prostředí s vysokou okolní teplotou.

## ZÁKAZNICKÝ SERVIS

- POZNÁMKA** ■ Máte-li vrátit přístroj do servisu a originální balení bylo zničeno, obraťte se prosím na svého prodejce nebo iiyama servisní středisko pro radu nebo náhradního balení.

## ČIŠTĚNÍ

- VAROVÁNÍ** ■ Pokud při čištění dostanou materiály nebo kapaliny, jako je voda, do monitoru, okamžitě odpojte napájecí kabel a obraťte se na svého prodejce nebo iiyama servisní středisko.

- UPOZORNĚNÍ** ■ Z bezpečnostních důvodů vypněte hlavní vypínač a odpojte monitor před čištěním.

- POZNÁMKA** ■ Pro ochranu LCD panelu, nepoškrábejte nebo neotírejte obrazovku tvrdými předměty.
- Nikdy nepoužívejte některé z následujících silných rozpouštědel. Ty mohou poškodit kryt a LCD displej.

Ředidlo	Spreji
Benzín	Vosk
Abrazivní čistič	Kyselé nebo alkalické rozpouštědlo

- Dotýkáním se krytu produkty vyrobenými z pryže nebo plastu po delší dobu, může dojít k degeneraci nebo ztráty barvy na krytu.

### KRYT DISPLEJ

Skvrny lze odstranit hadříkem lehce navlhčeným ve slabém saponátu. Poté otřete kryt jemným suchým hadříkem.

### LCD OBRAZOVKA

Doporučuje se pravidelné čištění měkkým suchým hadříkem.



# PŘED POUŽITÍM MONITORU

## VLASTNOSTI

- ◆ Podporuje rozlišení až 3840 × 2160
- ◆ Vysoký kontrast 1300:1 (typický), Adv. Kontrast funkce k dispozici / Jas 500cd/m<sup>2</sup> (typický) : ProLite LH6542UHS
- ◆ Vysoký kontrast 1400:1 (typický), Adv. Kontrast funkce k dispozici / Jas 500cd/m<sup>2</sup> (typický) : ProLite LH7542UHS
- ◆ Vysoký kontrast 1200:1 (typický), Adv. Kontrast funkce k dispozici / Jas 500cd/m<sup>2</sup> (typický) : ProLite LH8642UHS
- ◆ Digitální vyhlazování znaků
- ◆ Automatické nastavení
- ◆ Stereo reproduktory  
2 × 10W Stereo reproduktory
- ◆ Pohotovostní funkce (v souladu s VESA DPMS)
- ◆ v souladu VESA Standard (400mm x 400mm) : ProLite LH6542UHS
- ◆ v souladu VESA Standard (600mm x 400mm) :  
ProLite LH7542UHS / ProLite LH8642UHS

## KONTROLA OBSAHU BALENÍ

Následující doplňky jsou součástí balíku. Zkontrolujte, zda jsou uzavřeny s monitorem. Pokud něco chybí nebo jsou poškozeny, obraťte se na prodejce nebo na regionální iiyama kancelář.

- |  |                         |                 |
|--|-------------------------|-----------------|
| ■ Napájecí kabel *   | ■ HDMI kabel            | ■ RS-232C kabel |
| ■ Dálkový ovladač  | ■ Baterie (2ks)         |                 |
| ■ Samolepky na otvory pro šrouby 2 listy (samolepky: 20ks) | ■ EU energetický štítek |                 |
| ■ Bezpečnostní příručka                                    | ■ Rychlý průvodce       |                 |

## UPOZORNĚNÍ

\* Napájecí kabel uzavřený v 120V oblasti je 10A/125V. Pokud používáte napájení vyšší než toto, pak musí být použit napájecí kabel 10A / 250V. Nicméně, všechny garance a záruky jsou neplatné pro případné problémy nebo škody způsobené napájecím kabelem, který není součástí balení iiyama.

Při schváleném napájecím kabelu větší nebo rovno H05VVf, musí být použito 3G, 0,75mm<sup>2</sup>.

## ROZBALENÍ

### UPOZORNĚNÍ

Posun monitoru vyžaduje alespoň dvě osoby. Pokud ne, mohl by upadnout a mohlo by to mít za následek vážný úraz.

# OVĽADACÍ PRVKY A KONEKTORY : MONITOR

## <Zadní ovladač>

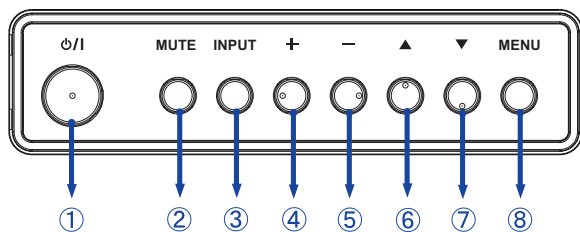

①	ϕ/I	Tlačítko zapnutí a vypnutí
②	MUTE	Tlačítko Ticho
③	INPUT	Tlačítko Volba vstupů
④	+	Tlačítko +
⑤	-	Tlačítko -
⑥	▲	Tlačítko Nahoru
⑦	▼	Tlačítko Dolů
⑧	MENU	Tlačítko Menu

## <Přední>

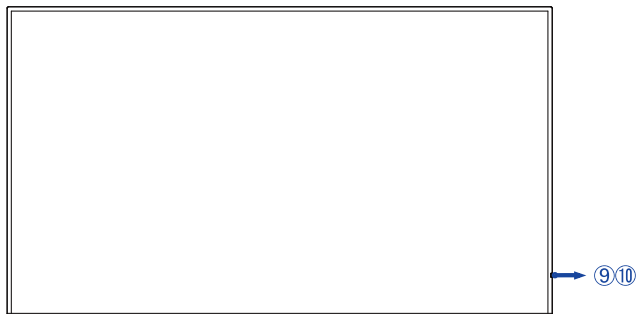

⑨	Power Indicator	Green	Osvětlení : Normální provoz Blikání : Je-li zapnuto SCHEDULE.
		Red	Pokud vypnete tlačítko zapnutí a vypnutí na dálkovém ovladači a zadním ovladači. Pohotovostní režim
		Off	Vypnutí
⑩	Remote Sensor		Dálkový snímač

■ ProLite LH6542UHS

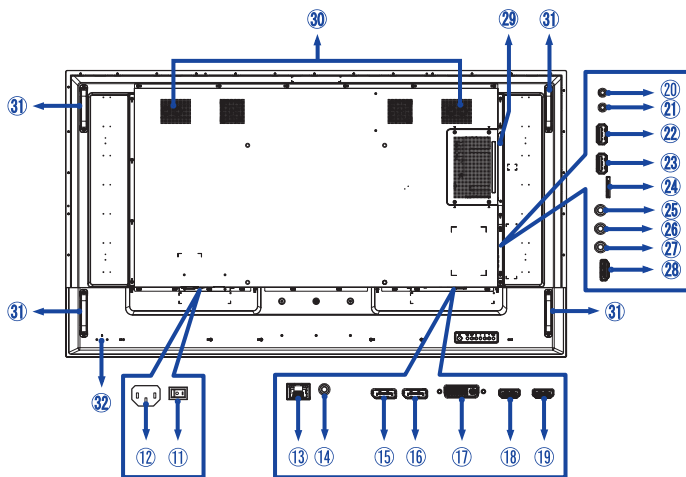

■ ProLite LH7542UHS

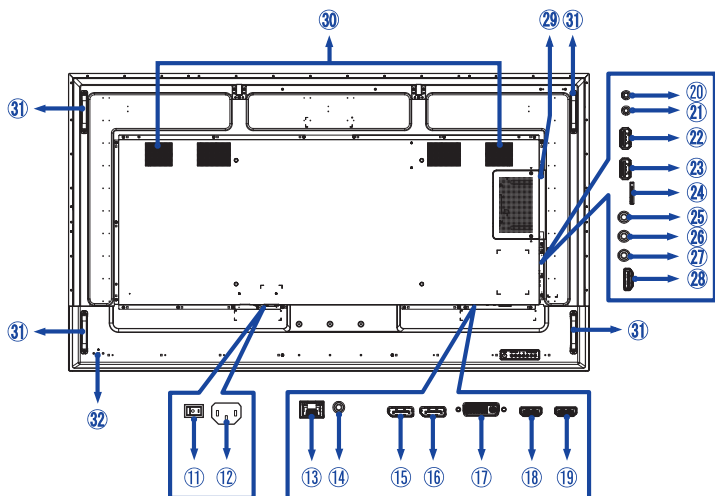

■ ProLite LH8642UHS

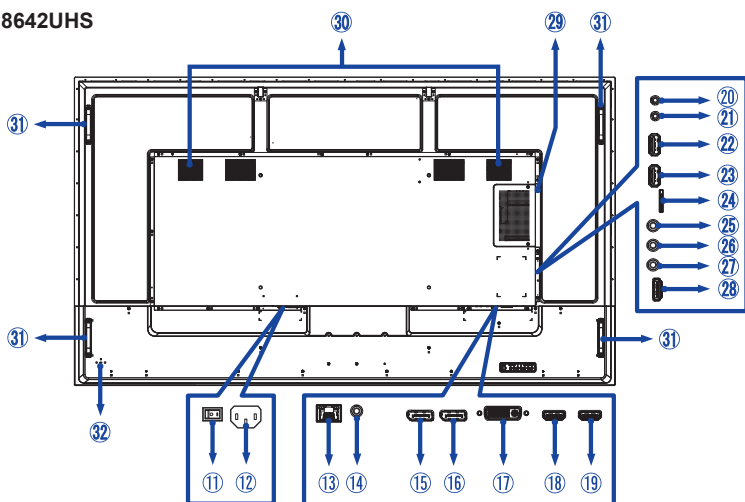

①①	AC SWITCH   (ON) / ○ (OFF)	MAIN POWER	Hlavní vypínač
①②	AC IN	AC-INLET	AC konektor ( ~ : Střídavý proud ) ( ~ ) (AC-IN)
①③	LAN	RJ45	RJ45 konektor
①④	AUDIO OUT	Mini Jack	Audio konektor
①⑤	DisplayPort IN	DisplayPort	DisplayPort konektor
①⑥	DisplayPort OUT	DisplayPort	DisplayPort konektor
①⑦	DVI IN	DVI-I	DVI-I konektor
①⑧	HDMI1 IN	HDMI	HDMI konektor
①⑨	HDMI2 IN	HDMI	HDMI konektor
②①	RS232C OUT	Mini Jack	RS232C konektor
②②	RS232C IN	Mini Jack	RS232C konektor
②③	USB2	USB2.0 (5V, 500mA)	USB konektor
②④	USB1	USB2.0 (5V, 500mA)	USB konektor
②⑤	MICRO SD		Slot Micro SD
②⑥	IR OUT	IR	IR konektor
②⑦	IR IN	IR	IR konektor
②⑧	AUDIO IN	Mini Jack	Audio konektor
②⑨	HDMI3 IN	HDMI	HDMI konektor
③①	Možnost Slot(SDM-L)		
③②	Reproduktory		
③③	Madla		
③④	Klíčová dírka pro bezpečnostní zámek		

## INSTALACE

### UPOZORNĚNÍ

- Dodržujte pokyny z návodu pro typ připevnění, jaký jste zvolili. S veškerými servisními pracemi se obraťte na kvalifikovaný servisní personál.
- Posun monitoru vyžaduje alespoň dvě osoby.
- Před montáží tohoto monitoru se prosím ujistěte, že je zeď dostatečně silná na to, aby udržela potřebnou hmotnost obrazovky a přimontování.

### [MONTÁŽ NA STĚNU]

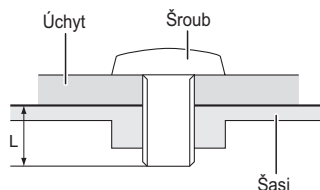

### VAROVÁNÍ

Při použití montáže na stěnu utáhněte šrouby M8 (4 kusy) s podložkou, jejíž "L" délka je 15 mm pro upevnění monitoru. Použitím delšího šroubu by mohlo dojít k úrazu elektrickým proudem nebo k poškození, protože může dojít ke kontaktu s elektrickými součástkami uvnitř monitoru.

### [OTÁČENÍ OBRAZOVKY]

Je navrženo, aby bylo kompatibilní v režimu na krajina i na portrét.

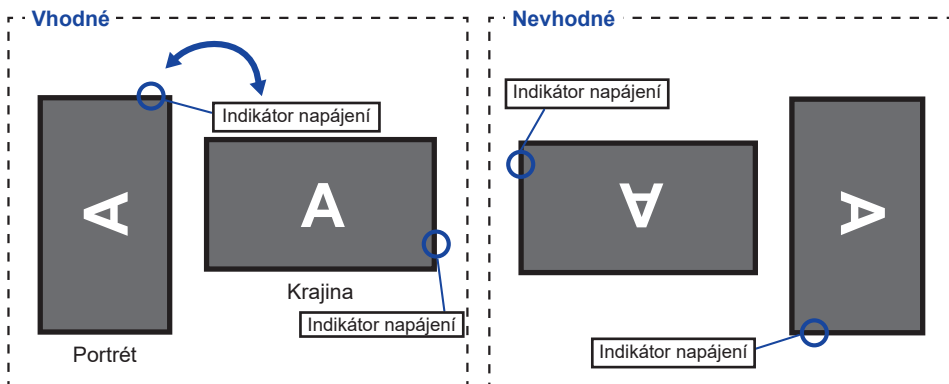

## [UMÍSTĚNÍ SAMOLEPEK]

Pokud se domníváte, že jsou otvory pro šrouby v režimu na výšku příliš viditelné, zakryjte je pomocí samolepek.

### ■ ProLite LH6542UHS

Otvory pro šrouby : 13

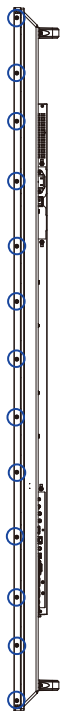

### ■ ProLite LH7542UHS

Otvory pro šrouby : 13

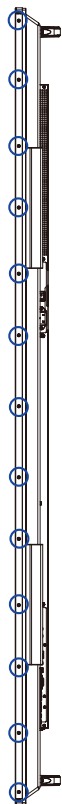

### ■ ProLite LH8642UHS

Otvory pro šrouby : 17

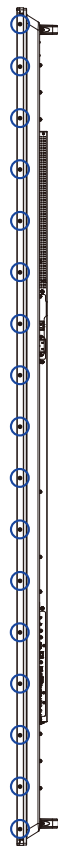

# OVLÁDACÍ PRVKY A KONEKTORY : DÁLKOVÝ OVLADAČ

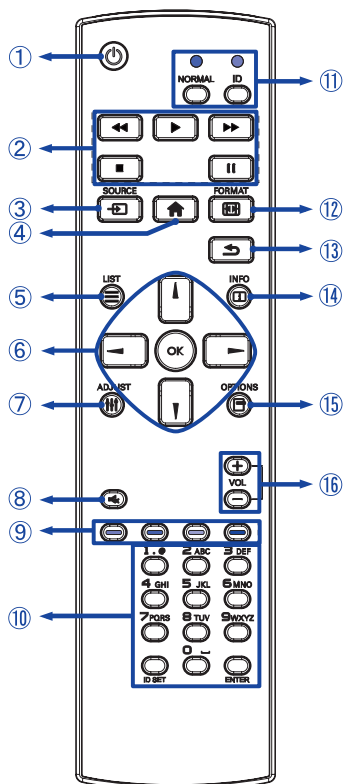

①		Vypíná a zapíná monitor.
②	[PLAY]	Ovládání přehrávání mediálních souborů. ▶ : Play ■ : Stop ⏸ : Pauza ⏩ : Rychlý návrat ⏪ : Rychle vpřed
③	SOURCE	Vybírá zdroj. Stisknutím  nebo  tlačítka zvolíte HDMI1, HDMI2, HDMI3, DVI-I, DisplayPort, VGA, SDM, Media Player, Browser, iiSignage, PDF Player nebo Custom. Stiskněte tlačítko [OK] pro potvrzení a ukončení.
④	HOME	Otvírá systémy nabídky na obrazovce displej.
⑤	LIST	U tohoto modelu není dostupné.
⑥	   	Naviguje podnabídkami a nastaveními. ▲ : Tlačítko Nahoru ▼ : Tlačítko Dolů ◀ : Tlačítko Doleva ▶ : Tlačítko Doprava
	OK	Potvrzuje váš výběr nebo ukládá změny.
⑦	ADJUST	Funkce automatického nastavení je k dispozici pouze při zvoleném vstupu VGA.
⑧	MUTE	Zapíná nebo vypíná funkci ztlumení zvuku, když není zobrazena nabídka.
⑨	COLOR	Výběr úkolů nebo možností. Modrá: Přiblížit (PDF Player) Žlutá: Oddálit (PDF Player)
⑩	NUMBER/ ID SET/ENTER	Zadávání textu pro nastavení sítě.
⑪	ID Mode	ID: K zadání ID režimu NORMAL: K opuštění ID režimu
⑫	FORMAT	Změna formátu obrazu.
⑬	BACK	Vrací se do předcházející nabídky nebo zavírá nabídku OSD.
⑭	INFO	Poskytuje informace o zdroji a rozlišení.
⑮	OPTIONS	U tohoto modelu není dostupné.
⑯	VOLUME - / +	VOLUME-: Snižuje hlasitost. VOLUME+: Zvyšuje hlasitost.



## PŘÍPRAVA DÁLKOVÉHO OVLADAČE

Abyste mohli dálkový ovladač používat, vložte dvě suché baterie.

### UPOZORNĚNÍ

- Nepoužívejte žádné jiné baterie než baterie specifikované v této příručce k dálkovému ovladači.
- Nevkládejte do dálkového ovladače společně staré a nové baterie.
- Ujistěte se, že vývody odpovídají označením "+" a "-" v přihrádce na baterie.
- Vybité baterie ihned vyjměte, aby z nich neunikala kapalina do prostoru pro baterie.
- Prasklé baterie nebo elektrolyt z těchto baterií mohou způsobit skvrny, požár nebo úraz.

- ① Zatlačte a posuňte kryt baterie k otevření.

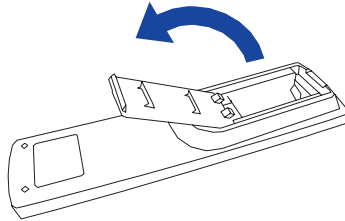

- ② Uspořádejte a vložte 2 baterie AAA podle jejich vstupů + a - (jak je označeno na dálkovém ovladači).

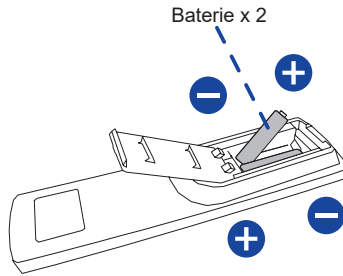

- ③ Nasadte kryt baterie.

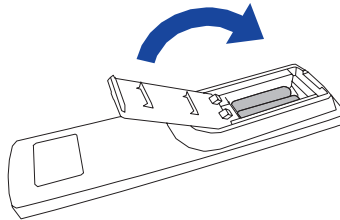

## POZNÁMKA

- Při vyjímání baterií se řiďte výše uvedenými pokyny.
- Když dálkový ovladač nefunguje blízko monitoru, vyměňte baterie za nové. Použijte suché baterie AAA. Nebezpečí výbuchu při výměně baterie za nesprávný typ.
- Dálkový ovladač používejte nasměrovaný k dálkovému čidlu na monitoru.
- U tohoto monitoru nebudou fungovat dálkové ovladače jiných výrobců. Používejte POUZE dodaný dálkový ovladač.
- U použitých baterií musíte při vyřazování dodržovat místní předpisy. (Rada: U likvidace použitých baterií dodržujte prosím správnou politiku podle vašich místních předpisů).
- Baterie nesmí být vystaveny nadměrnému teplu, jako je sluneční svit, oheň a podobně.
- Pokud nehodláte dálkové ovládání používat po celou dobu, vyjměte baterie.

## ID DÁLKOVÉ OVLÁDÁNÍ

Můžete nastavit ID dálkového ovládání, pokud chcete používat dálkové ovládání na konkrétní monitoru.

Režim ID (pro vstup do režimu ID): stiskněte a podržte tlačítko ID, dokud červená LED nezabliká dvakrát.

Normální režim (Chcete-li opustit režim ID): stiskněte a podržte tlačítko Normal, dokud zelená LED nezabliká dvakrát.

### ■ Režim ID programování

Přiradit ID dálkovým ovládáním.

1. Vstup do režimu ID.
2. Stiskněte a podržte tlačítko ID SET dokud se červená LED dioda nezapne.
3. Pomocí číselné tlačítka vložte požadované číslo. (01-255)
4. Stiskněte tlačítko ENTER pro potvrzení ID.
5. Červená LED dioda zabliká dvakrát pokud bylo ID potvrzeno.
6. Stisknutím tlačítka ID SET opustíte režim ID. Zelená LED dioda zapne.

## POZNÁMKA

- Při nestisknutí libovolného tlačítka během 10 sekund se režim ID vypne.
- Je-li chyba stisknutím tlačítka jiného čísla, počkejte 1 vteřinu, poté co červená LED dioda zhasne a poté se znovu rozsvítí, pak stiskněte správnou číslici znovu.
- Chcete-li zrušit nebo zastavit programování ID, stiskněte tlačítko ID SET.
- Je nutné nastavit ID číslo pro každý monitor před výběrem jeho ID čísla.

### ■ Použití režimu ID

1. Vstup do režimu ID.
2. Zadejte číslo monitoru, který byste chtěli ovládat pomocí číselný tlačítek.
3. Stiskněte tlačítko ENTER.

## ZÁKLADNÍ PROVOZ

### ■ Zapnutí monitoru

Monitor je zapnutý a indikátor elektřiny se změní na zelenou barvu, když stisknete síťové tlačítko na monitoru nebo na dálkovém ovladači. Monitor se vypne a indikátor elektřiny se změní na Červená, když stisknete síťové tlačítko na monitoru nebo na dálkovém ovladači. Pro zapnutí monitoru ho znovu stiskněte.

### POZNÁMKA

I při používání pohotovostní režim nebo vypnutí síťového vypínače spotřebovává monitor malé množství elektřiny. Odpojte síťový kabel od síťového napájení vždy, když monitor nepoužíváte nebo v noci, abyste předešli zbytečné spotřebě elektřiny.

[Monitor]

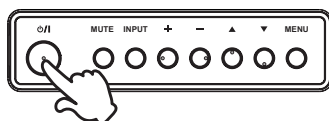

[Dálkový ovladač]

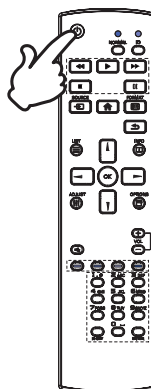

### ■ Zobrazení stránky nabídky nastavení

Stránky nabídky se objeví na obrazovce, když stisknete tlačítko MENU na monitoru nebo tlačítko  HOME na dálkovém ovladači.

Stránka menu zmizí, když znovu stisknete tlačítko  BACK na dálkovém ovladači.

[Monitor]

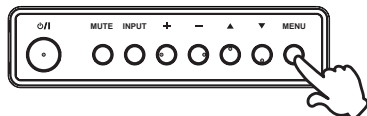

[Dálkový ovladač]

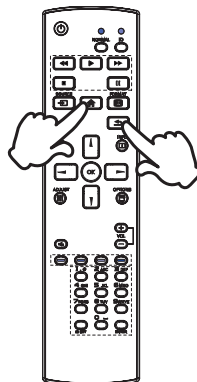

### ■ Posunujte kurzorem vertikálně

Vyberte nastavení stisknutím tlačítka ▲ / ▼ na monitoru nebo tlačítka ▲ / ▼ na dálkovém ovladači, zatímco je na obrazovce zobrazena stránka s nabídkou.

[Monitor]

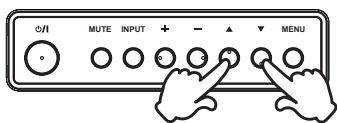

[Dálkový ovladač]

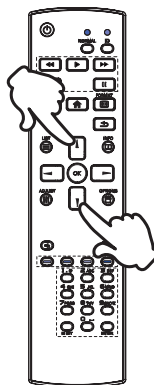

### ■ Posunujte kurzorem horizontálně

Vyberte nabídku nebo nastavení nebo proveďte nastavení stisknutím tlačítka + / - na monitoru nebo tlačítka ◀ / ▶ na dálkovém ovladači, zatímco je na obrazovce zobrazena stránka s nabídkou.

[Monitor]

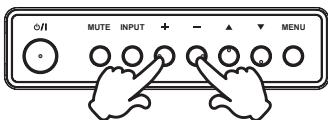

[Dálkový ovladač]

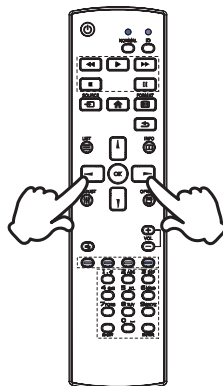

## ■ Nastavte akustický výkon

Stiskněte tlačítka - / + na monitoru nebo na dálkovém ovladači pro nastavení akustického výkonu, když není na obrazovce zobrazena stránka s nabídkou.

[Monitor]

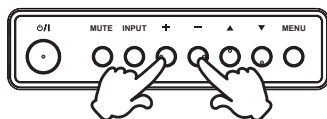

[Dálkový ovladač]

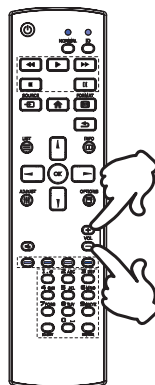

## ■ Zapojte vstupní signál

Ten je aktivovaný, když úspěšně stlačíte tlačítko INPUT na monitoru nebo tlačítko SOURCE na dálkovém ovladači.

[Monitor]

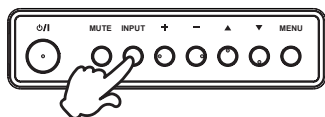

[Dálkový ovladač]

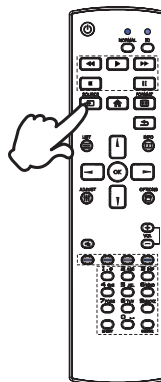

## PŘIPOJENÍ MONITORU : ProLite LH6542UHS

- 1 Ujistěte se, že počítač i monitor jsou vypnuté.
- 2 Připojte počítač k monitoru pomocí odpovídajícího kabelu.
- 3 Připojte počítač k monitoru pomocí kabelu RS-232C.
- 4 Připojte napájecí kabel k monitoru a poté do elektrické sítě.
- 5 Zapněte monitor (hlavním vypínačem i vypínačem).

### POZNÁMKA

- Ujistěte se, že instalace budovy má jistič 120/240V, 20A (maximum).
- Signální kabely pro připojení počítače a monitoru se mohou lišit v závislosti na typu použitého počítače. Nesprávné připojení může způsobit vážné poškození jak na monitoru, tak i na počítači. Kabel, který je dodán s monitorem, je určen pro standardní konektor. Pokud je zapotřebí speciální kabel, obraťte se na místního prodejce nebo regionální iiyama kancelář.
- Ujistěte se, že jste utáhli prsty šrouby na obou koncích kabelu signálu.
- Připojovací zařízení třídy 1 typu A musí být připojeno k ochrannému vodiči.
- Zásuvka musí být instalována v blízkosti zařízení a musí být snadno přístupná.
- Výrazný akustický tlak u ucha / sluchátek může způsobit poškození sluchu / ztrátu sluchu.

[Příklad připojení]

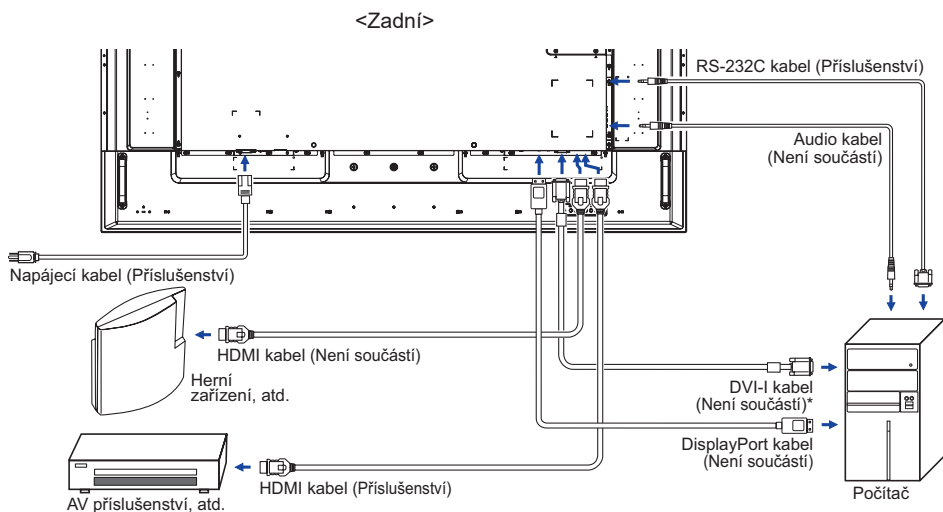

\* DVI-I kabel není součástí dodávky monitoru. Pokud používáte DVI-I kabel nízké kvality, může dojít k elektromagnetickému rušení. obraťte se prosím na servisní středisko iiyama ve Vaší zemi, pokud se chcete připojit monitor přes DVI vstup.

## PŘIPOJENÍ MONITORU : ProLite LH7542UHS

- 1 Ujistěte se, že počítač i monitor jsou vypnuté.
- 2 Připojte počítač k monitoru pomocí odpovídajícího kabelu.
- 3 Připojte počítač k monitoru pomocí kabelu RS-232C.
- 4 Připojte napájecí kabel k monitoru a poté do elektrické sítě.
- 5 Zapněte monitor (hlavním vypínačem i vypínačem).

### POZNÁMKA

- Ujistěte se, že instalace budovy má jistič 120/240V, 20A (maximum).
- Signální kabely pro připojení počítače a monitoru se mohou lišit v závislosti na typu použitého počítače. Nesprávné připojení může způsobit vážné poškození jak na monitoru, tak i na počítači. Kabel, který je dodán s monitorem, je určen pro standardní konektor. Pokud je zapotřebí speciální kabel, obraťte se na místního prodejce nebo regionální iiyama kancelář.
- Ujistěte se, že jste utáhli prsty šrouby na obou koncích kabelu signálu.
- Připojovací zařízení třídy 1 typu A musí být připojeno k ochrannému vodiči.
- Zásuvka musí být instalována v blízkosti zařízení a musí být snadno přístupná.
- Výrazný akustický tlak u ucha / sluchátek může způsobit poškození sluchu / ztrátu sluchu.

[Příklad připojení]

<Zadní>

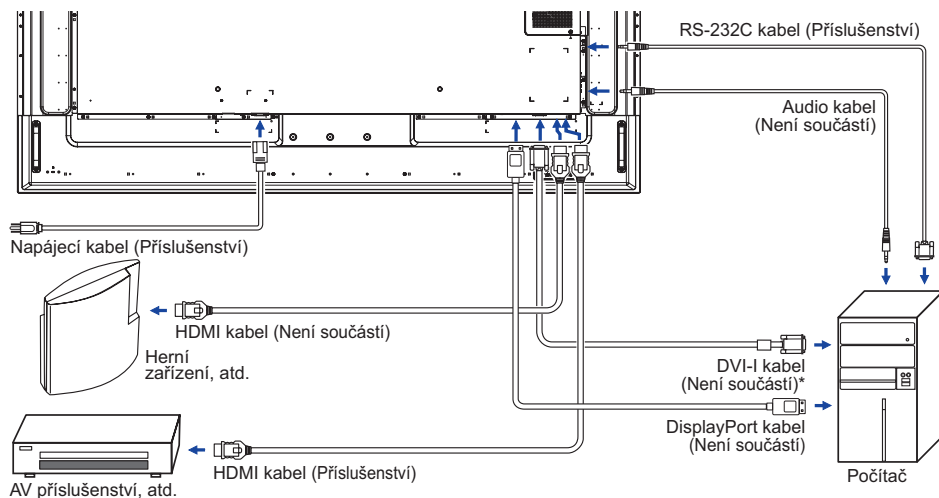

\* DVI-I kabel není součástí dodávky monitoru. Pokud používáte DVI-I kabel nízké kvality, může dojít k elektromagnetickému rušení. Obratěte se prosím na servisní středisko iiyama ve Vaší zemi, pokud se chcete připojit monitor přes DVI vstup.

## PŘIPOJENÍ MONITORU : ProLite LH8642UHS

- 1 Ujistěte se, že počítač i monitor jsou vypnuté.
- 2 Připojte počítač k monitoru pomocí odpovídajícího kabelu.
- 3 Připojte počítač k monitoru pomocí kabelu RS-232C.
- 4 Připojte napájecí kabel k monitoru a poté do elektrické sítě.
- 5 Zapněte monitor (hlavním vypínačem i vypínačem).

### POZNÁMKA

- Ujistěte se, že instalace budovy má jistič 120/240V, 20A (maximum).
- Signální kabely pro připojení počítače a monitoru se mohou lišit v závislosti na typu použitého počítače. Nesprávné připojení může způsobit vážné poškození jak na monitoru, tak i na počítači. Kabel, který je dodán s monitorem, je určen pro standardní konektor. Pokud je zapotřebí speciální kabel, obraťte se na místního prodejce nebo regionální iiyama kancelář.
- Ujistěte se, že jste utáhli prsty šrouby na obou koncích kabelu signálu.
- Připojovací zařízení třídy 1 typu A musí být připojeno k ochrannému vodiči.
- Zásuvka musí být instalována v blízkosti zařízení a musí být snadno přístupná.
- Výrazný akustický tlak u ucha / sluchátek může způsobit poškození sluchu / ztrátu sluchu.

[Příklad připojení]

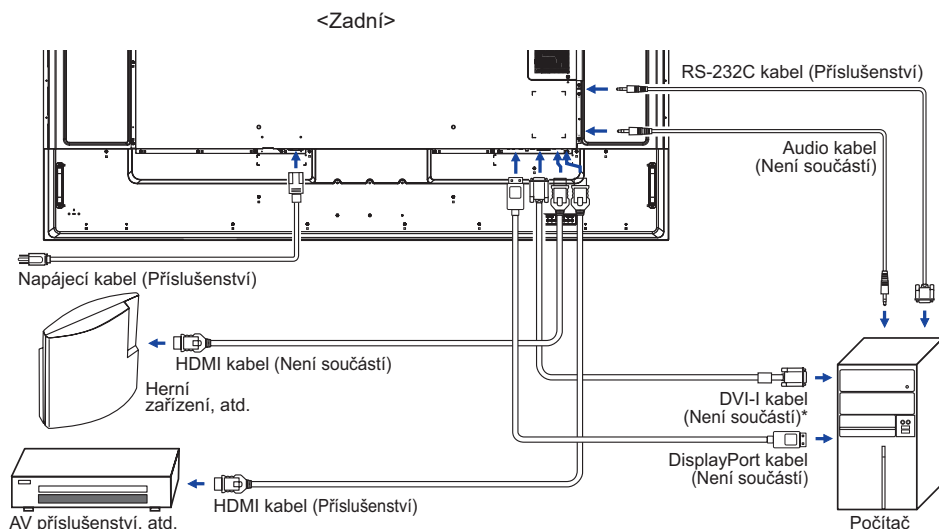

\* DVI-I kabel není součástí dodávky monitoru. Pokud používáte DVI-I kabel nízké kvality, může dojít k elektromagnetického rušení. obraťte se prosím na servisní středisko iiyama ve Vaší zemi, pokud se chcete připojit monitor přes DVI vstup.



## [ Příklad připojení s periferním zařízením ]

### UPOZORNĚNÍ

Před připojením vypněte síťový vypínač a odpojte monitor a periferní zařízení, abyste zabránili úrazu elektrickým proudem nebo poškození.

### POZNÁMKA

- Podívejte se zároveň do návodu pro uživatele periferních zařízení.
- Zajistěte, abyste měli potřebné kabely, které jsou požadované.

#### ■ ProLite LH6542UHS

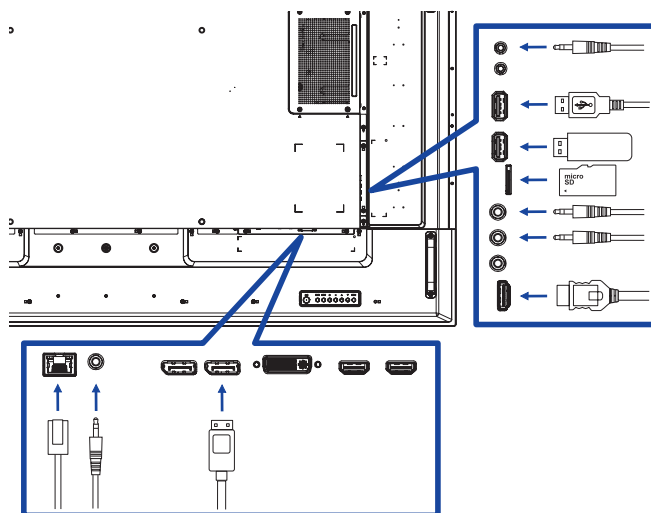

#### ■ ProLite LH7542UHS

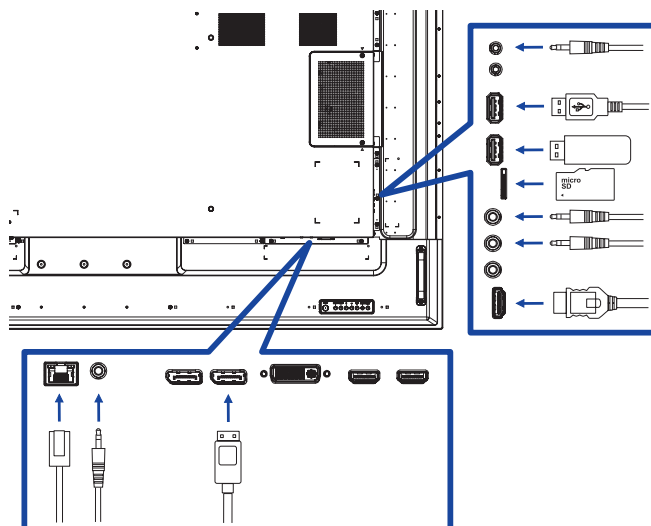

## ■ ProLite LH8642UHS

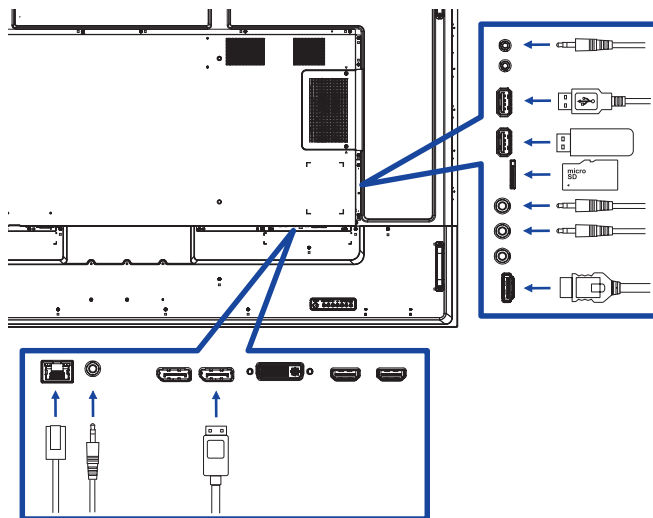

## [ O sériovém zapojení ]

### ■ Připojení ovládání monitoru

#### RS-232C

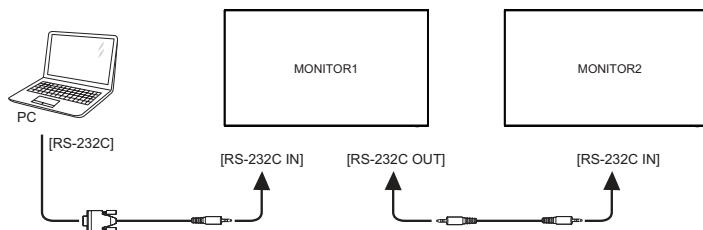

### ■ Připojení digitálního videa

#### DisplayPort

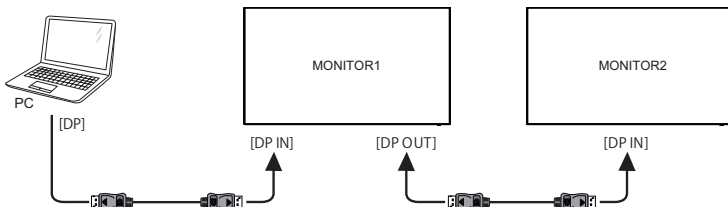

## [ Nastavení sítě ]

1. Zapněte router a zapněte jeho nastavení DHCP.
2. Připojte router k tomuto monitoru pomocí ethernetového kabelu.
3. Stiskněte tlačítko  HOME na dálkovém ovladači, a pak vyberte položku Nastavení.
4. Vyberte "Připojit k síti", a poté stiskněte tlačítko OK.
5. Postupujte podle pokynů na obrazovce a nainstalujte síť.
6. Počkejte na tomto zobrazení najít síťové připojení.
7. Pokud se zobrazí výzva, odsouhlaste "Uživatelskou licenční dohodu".

**POZNÁMKA** Připojení stíněného CAT-5 ethernetového kabelu v souladu se směrnicí EMC.

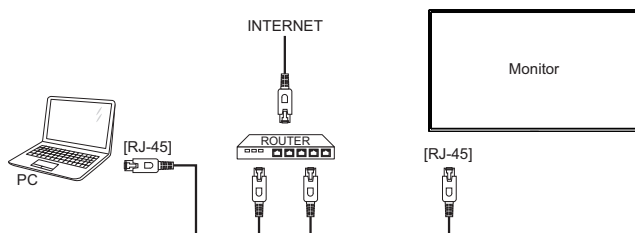

## NASTAVENÍ POČÍTAČE

### ■ Načasování signálu

Změna požadované načasování signálů, jsou uvedeny na straně 56: Vhodné načasování.

### ■ Windows XP/Vista/7/8/8,1/10 Plug & Play

LCD monitor iiyama splňuje normu DDC2B VESA. Funkce Plug & Play běží pod Windows XP/Vista/7/8/8,1/10 po připojení monitoru k počítači kompatibilnímu se systémem DDC2B dodaným signálním kabelem.

Instalace do systému Windows XP: Váš počítač může vyžadovat soubor informací o monitorech iiyama, který je k dispozici na internetu na adrese

<http://www.iiyama.com>

### POZNÁMKA





- Operační systémy Macintosh nebo Unix většinou nevyžadují ovladače monitoru. Další informace si vyžádejte od dodavatele svého počítače.

### ■ Postup zapínání hlavním vypínačem







Nejprve zapněte monitor a pak počítač.





# OVLÁDÁNÍ MONITORU

Chcete-li vytvořit co nejlepší obraz, Váš iiyama LCD monitor byl nastaven ve výrobním závodě s KOMPATIBILNÍ NAČISOVÁNÍ, které je vyobrazeno na straně 56. Jste také schopni nastavit obraz tlačítkem podle pokynů uvedených níže. Pro podrobnější úpravy, viz strana 46 pro ÚPRAVY OBRAZU.



- 1 Stiskněte tlačítko  HOME na dálkovém ovladači nebo tlačítko MENU na monitoru pro spuštění funkce OSD menu. K dispozici jsou další položky nabídky, které lze přepínat pomocí tlačítka  /  na dálkovém ovladači nebo tlačítka  /  na monitoru.

Picture	Brightness	90
Screen	Contrast	50
Audio	Sharpness	20
Configuration1	Black level	50
Configuration2	Tint	50
Advanced option	Color	55
	Noise reduction	Medium
	Gamma selection	Native
	Color temperature	Native
	Color control	Action
	Smart power	Off
	PowerScan	Off

- 2 Vyberte položku menu, která obsahuje ikonu nastavení týkající se nastavení, které chcete dělat. Stiskněte tlačítko OK na dálkovém ovladači nebo tlačítko INPUT na monitoru. Potom pomocí tlačítka  /  na dálkovém ovladači nebo tlačítka  /  na monitoru zvýrazněte ikonu požadovaného nastavení.
- 3 Znovu stiskněte tlačítko OK na dálkovém ovladači nebo tlačítko INPUT na monitoru. Pomocí tlačítka  /  na dálkovém ovladači nebo tlačítka + / - na monitoru zvolte vhodnou úpravu nebo nastavení.
- 4 Stiskněte tlačítko  BACK na dálkovém ovladači nebo tlačítko MENU na monitoru pro odchod z menu a nastavení, která jste právě udělal. Proběhne automatické uložení.

Například pro korekci vertikální polohy zvolte položku Screen a poté stiskněte tlačítko OK na dálkovém ovladači nebo tlačítko INPUT na monitoru. Pak vyberte V. Position pomocí tlačítka  /  na dálkovém ovladači nebo tlačítka  /  na monitoru.

Picture	H position	
Screen	V position	
Audio	Clock	
Configuration1	Clock Phase	
Configuration2	Zoom mode	Full
Advanced option	Auto adjust	Action
	Screen reset	Action

Potom pomocí tlačítka  /  na dálkovém ovladači nebo tlačítka + / - na monitoru pro změnu nastavení vertikální polohy. Vertikální polohy displeje by se měla odpovídajícím způsobem měnit, když děláte to.



Stiskněte nakonec tlačítko  BACK na dálkovém ovladači nebo tlačítko MENU na monitoru při skončení, všechny změny se uloží do paměti.

## POZNÁMKA

- tlačítko  BACK na dálkovém ovladači nebo tlačítko INPUT na monitoru může být použito k vrácení předcházejících položek nabídky.
- Jakékoli změny se automaticky uloží do paměti, když OSD zmizí. Je třeba se vyvarovat vypnutí napájení při používání nabídky.
- Úprava položek H. / V. Pozice, Pixel čas a Fáze jsou uloženy pro každé časování signálu. Kromě těchto úprav, všechny ostatní úpravy mají pouze jedno nastavení, které se vztahuje na všechny časování signálu.

**Přímo** \* K dispozici pouze pro Remote Control.

Můžete přejít na položky menu a zobrazit možnosti nastavení obrazovky přímo pomocí následujícího tlačítka operace.

■ **Auto Adjust:**

Stiskněte tlačítko ADJUST, kdy není menu zobrazeno.

























■ **Zoom mode:**

Stiskněte tlačítko FORMAT, kdy není menu zobrazeno.

## NASTAVENÍ OBSAHU MENU

### Picture Obraz

Picture	Brightness	90
Screen	Contrast	50
Audio	Sharpness	20
Configuration1	Black level	50
Configuration2	Tint	50
Advanced option	Color	55
	Noise reduction	Medium
	Gamma selection	Native
	Color temperature	Native
	Color controal	Action
	Smart power	Off
	OverScan	Off

Úprava položek	Problém / Možnost	Tlačítko ke stisknutí	
Brightness* <sup>1</sup> Jas	Příliš tmavá Příliš světlá	   	
Contrast* <sup>4</sup> Kontrast	Příliš matné Příliš intenzivní	   	
Sharpness* <sup>2,4</sup> Ostrost	Příliš slabá Příliš ostrá	   	
Black level* <sup>4</sup> Black level	Černá je příliš tmavá Černá je příliš světlá	   	
Tint* <sup>4</sup> Odstín	Dofialova Dozelená	   	
Color* <sup>4</sup> Barevný	Příliš slabý Příliš silná	   	
Noise reduction* <sup>4</sup> Redukce šumu	Off	Noise Reduction je vypnut.	
	Low	Hlučnost elektronického obrazu.	
	Midium	Elektronický šum způsobený různými přehrávači médií se sníží více než Low (nízký).	
	High	Elektronický šum způsobený různými přehrávači médií se sníží více než Midium (střední).	
	Automaticky	Elektronický obrazový šum způsobený různými přehrávači médií je snížen výběrem automatického nastavení.	
Gamma selection* <sup>3,4</sup> Gamma selection	Můžete nastavit Gama. Native / 2.2 / 2.4 / s gamma / D-image		
Color temperature* <sup>4</sup> Teplota barev	3000°K	9300°K	
	4000°K	10000°K	
	5000°K	Native	Původní teplota barev
	6500°K	User 1	Uživatelské nastavení 1
	7500°K	User 2	Uživatelské nastavení 2

## Picture Obraz

Picture	Contrast	50
Screen	Sharpness	20
Audio	Black level	50
Configuration1	Tint	50
Configuration2	Color	55
Advanced option	Noise reduction	Medium
	Gamma selection	Native
	Color temperature	Native
	Color control	Action
	Smart power	Off
	Overscan	Off
	Picture reset	Action

Úprava položek	Problém / Možnost	Tlačítko ke stisknutí
	Nastavte barvu uživatele.	
Color control	User-R	
Color control	User-G	
	User-B	
	Off	Normální
Smart power	Midium	Jas podsvícení je snížen. (80%)
Smart power	High	Jas podsvícení je snížen více než Midium. (65%)
Overscan* <sup>4</sup>	Off	Over scan je vypnut.
Overscan	On	Zobrazovací plocha je 95%.
Picture reset	Cancel	Návrat do menu.
Obraz reset	Reset	Nastavení Picture se obnoví do továrního nastavení dat.

\*<sup>1</sup> Slouží k nastavení jasu při použití monitoru v temné místnosti, když obrazovka je příliš světlá.

Nastavení jasu je deaktivováno, pokud je zapnutý Spořič Jasu.

\*<sup>2</sup> Není k dispozici pro vstup VGA (Video).

\*<sup>3</sup> Stiskněte ▼ pro nastavení.

\*<sup>4</sup> Není k dispozici pro vstupy Media Player, Browser, iiSignage, PDF Player a Custom.



## Screen Obrazovka

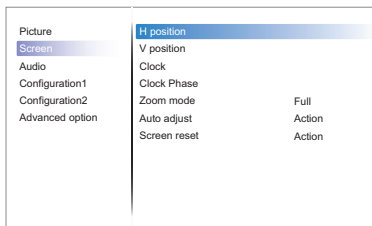

Úprava položek	Problém / Možnost	Tlačítko ke stisknutí
H Position* <sup>1</sup> H. pozice	<input type="checkbox"/> Příliš vlevo <input type="checkbox"/> Příliš právo	 
V Position* <sup>1</sup> V. pozice	<input type="checkbox"/> Příliš nízká <input type="checkbox"/> Příliš vysoká	 
Clock* <sup>1,4</sup> Časování	<input type="checkbox"/> Příliš úzká <input type="checkbox"/> Příliš široký	 
Clock Phase* <sup>1,4</sup> Fáze	Opravit blikajícího textu nebo čáry	
Zoom mode Zoom mode	Full* <sup>2,3</sup>	Zvětšit obrázek horizontálně k zaplnění obrazovky, pokud je obrazový zdroj 4:3 (standardní rozlišení). Když je obrazový zdroj 16:9 (vysoké rozlišení), není přizpůsobený.
	4:3* <sup>2,3</sup>	Zobrazí všechny obrázky v poměru stran 4:3.
	Real* <sup>2,3</sup>	Zobrazení obrazu bod po bodu.
	16:9* <sup>2,3</sup>	Zobrazí všechny obrázky v poměru stran 16:9.
	21:9* <sup>2,3</sup>	Zobrazí všechny obrázky v poměru stran 21:9.
Auto adjust* <sup>1,5</sup> Auto. nastavení	Nastavte H. / V. Pozice, Časování a Fáze automaticky.	
Screen reset Obrazovka reset	Cancel	Návrat do menu.
	Reset	Nastavení Screen se obnoví do továrního nastavení dat.

\*<sup>1</sup> Jen VGA vstup.

\*<sup>2</sup> Jen VGA a HDMI vstup.

























\*<sup>3</sup> Jen Media Player vstup.

\*<sup>4</sup> Viz strana 46 pro ÚPRAVA OBRAZU.

\*<sup>5</sup> Pro dosažení nejlepších výsledků, použijte Auto Úpravu ve spojení s nastavením vzoru. Viz strana 46 pro ÚPRAVA OBRAZU.

## Audio Zvuk

Picture	Balance	50
Screen	Treble	50
Audio	Bass	50
Configuration1	Volume	20
Configuration2	Audio out (line out)	20
Advanced option	Maximum volume	100
	Minimum volume	0
	Mute	Off
	Audio source	Digital
	Audio reset	Action
	Audio Out Sync	Off
	Speaker Setting	Off

Úprava položek	Problém / Možnost	Tlačítko ke stisknutí
Balance Vyvážení	Levý reproduktor je příliš hlasitý. Pravý reproduktor je příliš hlasitý.	   
Treble Výšky	Příliš slabý Příliš silná	   
Bass Basy	Příliš slabý Příliš silná	   
Volume Hlasitost	Příliš měkké Příliš hlasitý	   
Audio out (line out) Hlasitost sluch.	Nastavení hlasitosti audio výstupu. Příliš měkké Příliš hlasitý	   
Maximum volume Maximum volume	Nastavte maximální hlasitost.	 
Minimum volume Minimum volume	Nastavte minimální hlasitost.	 
Mute Ticho	Off      Vraťte hlasitost na předchozí úroveň. On        Vypněte zvuk dočasně.	
Audio Source Audio Zdroj	Analog    Vyberte VGA vstup. Digital    Vyberte HDMI/DisplayPort vstup.	
Audio reset Zvukový reset	Cancel    Návrat do menu. Reset     Nastavení Audio se obnoví do továrního nastavení dat.	
Audio out sync Audio out sync	Off        Vypněte hlasitost zvuku (line out). On        Povolte hlasitost zvuku (line out).	
Speaker Setting Nastavení reproduktoru	Off        Vypněte vestavěný reproduktor. On        Povolte vestavěný reproduktor.	

## Configuration1 Konfigurační1

Picture	Switch on state	Force on
Screen	Panel saving	Action
Audio	RS232 routing	RS232
Configuration1	Boot on source	Action
Configuration2	WOL	Action
Advanced option	Configuration1 reset	Action
	Factory reset	Action

Úprava položek	Problém / Možnost	Tlačítko ke stisknutí	
Switch on state Switch on state	Power off	Po připojení napájecího kabelu do elektrické zásuvky zůstane monitor vypnutý.	
	Forced on	Monitor se rozsvítí, když je napájecí kabel připojen do elektrické zásuvky.	
	Last status	Monitor se vrátí k předchozímu stavu napájení (zapnutí / vypnutí / pohotovostního režimu), když vyjmete a vyměníte napájecí kabel.	
Panel saving Panel saving	Brightness	Off	Brightness je vypnut.
		On	Jas obrazu se sníží na odpovídající úroveň.
	Pixel shift*1		Pro zobrazení mírně rozšířte velikost obrazu a posuňte polohu pixelů ve čtyřech směrech (nahoru, dolů, doleva nebo doprava).
		Off	Pixel shift je vypnut.
		Auto	Přesuňte polohu obrazu automaticky.
10-900	Přesuňte polohu obrazu v nastavených intervalech.		
RS232-routing RS232-routing	Vyberte port řízení sítě. RS232 / LAN → RS232		
Boot on source*2,3 Boot on source	Last input	Po zapnutí napájení začíná stejným nastavením jako při vypnutí napájení. Disable / Enable	
	Input	Vyberte zdroj vstupu při spuštění. HDMI1 / HDMI2 / HDMI3 / DVI-I / DisplayPort / VGA / SDM*4 / Media Player / Browser / iiSignage / PDF Player / Custom	
	Playlist	Vyberte seznam skladeb pro přehrávače MediaPlayer, Prohlížeč a PDF.	
WOL WOL	Off	Vypněte funkci Wake On LAN.	
	On	Povolte funkci Wake On LAN.	
Configuration1 reset Konfigurační1 reset	Cancel	Návrat do menu.	
	Reset	Nastavení Configuration1 se obnoví do továrního nastavení dat.	
Factory reset Tovární nastavení	Cancel	Návrat do menu.	
	Reset	Nastavení továrních dat je obnoveno.	

\*1 Jen VGA a HDMI vstup.









\*2 Žádná funkce selhání, systém udrží zdroj i zdroj není vstup signálu.

\*3 Stiskněte ▼ pro nastavení.

\*4 Může být použito pouze při instalaci SDM-L.

## Configuration2 Konfigurační2

Picture	OSD turn off	115
Screen	OSD H position	50
Audio	OSD V position	50
Configuration1	System Rotation	Action
Configuration2	Information OSD	10
Advanced option	Logo	On
	Monitor ID	Action
	Heat status	
	Monitor information	Action
	DP Version	
	HDMI Version	
	Configuration2 reset	Action

Úprava položek	Problém / Možnost	Tlačítko ke stisknutí
OSD turn off Čas opuštění OSD	Můžete nastavit dobu trvání OSD menu v rozmezí 5 až 120 sekund. Off / 5 - 120 sekund	 
OSD H Position H. Pozice	OSD je příliš vlevo OSD je příliš vpravo	 
OSD V Position V. Pozice	OSD je příliš nízké OSD je příliš vysoké	 
System Rotation Otáčení	Landscape	Zobrazte OSD v režimu na šířku.
	Portrait	Zobrazte OSD v režimu na výšku.
Information OSD Information OSD	Nastavte dobu zobrazování informací OSD v pravém horním rohu obrazovky. Off / 1 - 60 sekund	 
Logo Logo	Off	iiyama logo se nezobrazuje, když je monitor zapnutý.
	On	iiyama logo se zobrazí, když je monitor zapnutý.
	User*1	Volba vlastního loga v aplikaci Android je nastavena, při zapnutém monitoru bude k dispozici pouze vlastní logo.
Monitor ID Monitor ID	Nastavte ID pro monitor. 1 - 254	
Heat status Stav tepla	Tato funkce umožňuje kdykoli zkontrolovat tepelný stav displeje.	
Monitor information Monitor information	Zobrazuje informace o vašem monitoru, včetně názvu modelu, sériového čísla, provozních hodin a verze SW.	
DP Version*2 DP Version	Nastavte verzi DisplayPort. 1.1 / 1.2	
HDMI Version*3 HDMI Version	Nastavte verzi HDMI. 1.4 / 2.0	
Configuration2 reset Konfigurační2 reset	Cancel	Návrat do menu.
	Reset	Nastavení Configuration1 se obnoví do továrního nastavení dat.

\*1 Pokud chcete používat vlastní logo pro spuštění, přejděte do nabídky Nastavení → Zobrazení → Obecná nastavení a nastavte Logo při spuštění.

\*2 Vhodné pouze pro vstup DisplayPort.

\*3 Vhodné pouze pro vstup HDMI.

## Advanced option Advanced option

Picture	IR control	Unlock
Screen	Power LED Light	On
Audio	Keyboard control	Unlock
Configuration1	Tiling	Action
Configuration2	Off timer	Off
Advanced option	Schedule	Action
	HDMI with One Wire	Off
	HDMI with One Wire Power Off	Off
	Auto signal detection	Action
	Language	English
	OSD transparency	Off
	Power Save	Menu1

Úprava položek	Problém / Možnost	Tlačítko ke stisknutí
IR control IR control	Zvolte provozní režim dálkového ovladače, pokud jsou připojena více monitorů prostřednictvím připojení RS232C.	
	Unlock* <sup>1</sup>	Odemkněte dálkový ovladač.
	Lock All	Zamkněte veškerý dálkový ovladač.
	Lock all but Volume	Uzamkněte všechny kromě hlasitosti dálkového ovladače.
	Lock all but Power	Uzamkněte všechny kromě funkce dálkového ovladače.
	Lock all except PWR & VOL	Uzamkněte všechny kromě hlasitosti a výkonu dálkového ovladače.
	Primary	Nastavte monitor jako primární monitor pro dálkové ovládání.
Secondary	Nastavte monitor jako sekundární monitor. Tato obrazovka nemůže být ovládána dálkovým ovladačem a přijímá řídicí signál pouze z primárního monitoru prostřednictvím připojení RS232C.	
Power LED light Power LED light	Off	Power LED light je vypnut.
	On	Power LED light je zapnut.
Keyboard control Keyboard control	Zamkněte funkci klávesnice. (Ovládací tlačítka)	
	Unlock* <sup>2</sup>	Odemkněte klávesnice.
	Lock All	Zamkněte veškerý klávesnice.
	Lock all but Volume	Uzamkněte všechny kromě hlasitosti klávesnice.
	Lock all but Power	Uzamkněte všechny kromě funkce klávesnice.
	Lock all except PWR & VOL	Uzamkněte všechny kromě hlasitosti a výkonu klávesnice.

\*<sup>1</sup> Chcete-li odemknout, stiskněte a podržte tlačítko INFO na dálkovém ovladači po dobu 6 sekund.

\*<sup>2</sup> Chcete-li odemknout, podržte tlačítko + a tlačítko ▲ na monitoru déle než 3 sekundy, zablokuje / odemkne funkci ovládacího tlačítka.

## Advanced option Advanced option

Picture	IR control	Unlock
Screen	Power LED Light	On
Audio	Keyboard control	Unlock
Configuration1	Tiling	Action
Configuration2	Off timer	Off
Advanced option	Schedule	Action
	HDMI with One Wire	Off
	HDMI with One Wire Power Off	Off
	Auto signal detection	Action
	Language	English
	OSD transparency	Off
	Power Save	Movie1

Úprava položek	Problém / Možnost		Tlačítko ke stisknutí	
Tiling <sup>*3</sup> Ukládání	H monitors	Nastavuje počet monitorů používaných ve horizontální poloze.	← ↑	
	V monitors	Nastavuje počet monitorů používaných ve vertikální poloze.	← ↑	
	Position	Nastavuje polohu matrice obrazovky.*4	← ↑	
	Frame comp.	Vypnout	Komp. rámeček vypnut.	
		Zapnout	Monitoru nastaví obraz pro vyrovnání šířky rámu monitoru tak, aby se správně zobrazil obraz.	
	Enable	Vypnout	Aktivovat je vypnut.	
Zapnout		Monitor bude uplatňovat nastavení v "H monitorů", "V monitorů", "Pozice" a "Kompensace rámu".		
Switch on delay	Nastavte čas pro odložené zapnutí (v sekundách). To umožňuje sekvenční zapnutí napájení pro každý monitor podle jeho identifikačního čísla, pokud je připojeno více monitorů. Off(0) - Auto(1 - 255) sekund			

<sup>\*3</sup> Pomocí této funkce můžete vytvořit jednu velkou obrazovku (video stěnu), která se skládá až z 100 sad tohoto monitoru (až 10 sad na vertikální a 10 sad na vodorovné straně). Kvalita obrazu však může být snížena, rychlost zobrazení může být zpomalena nebo může dojít k šumu a obrázky nemusí být zobrazeny správně. Doporučuje se nastavit matici obrazovky maximálně na 5 x 5 konfigurací obrazovky (25 monitorů).

<sup>\*4</sup> Obrazová matrice

Příklad: 2 x 2 obrazová matrice (4 monitory)

H monitory = 2 monitory

V monitory = 2 monitory

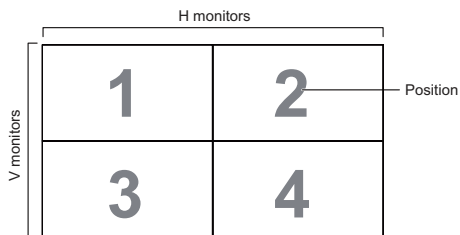

Příklad: 5 x 5 obrazová matrice (25 monitory)

H monitory = 5 monitory

V monitory = 5 monitory

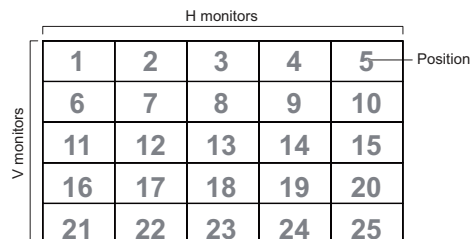

## Advanced option Advanced option

Picture	IR control	Unlock
Screen	Power LED Light	On
Audio	Keyboard control	Unlock
Configuration1	Tiling	Action
Configuration2	Off timer	Off
Advanced option	Schedule	Action
	HDMI with One Wire	Off
	HDMI with One Wire Power Off	Off
	Auto signal detection	Action
	Language	English
	OSD transparency	Off
	Display Status	MyView1

Úprava položek	Problém / Možnost	Tlačítko ke stisknutí	
Off Timer Časovač vypnutí	Nastavení vypnutí monitoru. (v hodinách) Off / 1 - 24 hodinách		
Schedule Plán	Schedule list	Lze nastavit až 7 rozvrhů.	
	Schedule 1/2/3/4/ 5/6/7	Enable	Povolit / zakázat plán. <b>POZNÁMKA</b> Je-li nastaven jiný seznam rozvrhů nebo je prázdný, nelze povolit plán.
		Start time	Nastavte čas spuštění.
		End time	Nastavte čas ukončení.
		Input	Vyberte standardní vstupní zdroj, když se monitoru automaticky přístě zapne. HDMI1 / HDMI2 / HDMI3 / DVI-I / DisplayPort / VGA / SDM*5 / Media Player / Browser / iiSignage / PDF Player / Custom
		Playlist 1/2/3/4/5/6/7	Zvolte seznam skladeb (1 - 7) pro mediální přehrávač, přehrávač PDF a prohlížeč.
		Days of the week	Nastavte den v týdnu. Sun / Mon / Tue / Wed / Thu / Fri / Sat
		Every week	Nastavte, zda se má opakovat každý týden.
	Back	Nezmění data plánu.	
	Save	Uložte data plánu.	
HDMI with One Wire HDMI with One Wire	Off	HDMI with One Wire vypnut.	
	On	Ovládejte všechna zařízení připojená kabelem HDMI pomocí jednoho dálkového ovladače.	
HDMI with One Wire Power Off HDMI with One Wire Power Off	Off	HDMI with One Wire Power Off vypnut.	
	On	Pomocí vypínače na zařízení připojeném kabelem HDMI přepněte do pohotovostního režimu.	
Auto signal detection *6 Automatická detekce signálu	Off	Vypněte Auto signal detection.	
	All *7	Automaticky detekuje všechny zdroje, pokud na výchozím vstupu není žádný signál, a automaticky vybere dostupný signál.	
	Failover	Detekuje zdroje automaticky podle uživatelem definovaného pořadí, pokud na výchozím vstupu není žádný signál, a automaticky vybere dostupný signál.	

\*5 Může být použito pouze při instalaci SDM-L.

\*6 Displej automaticky detekuje a vybírá dostupný zdroj signálu.

\*7 Pořadí detekce: HDMI1 → HDMI2 → HDMI3 → DP → OPS → Media Player → Browser → iiSignage → PDF Player → Custom

## Advanced option Advanced option

Picture	Tiling	Action
Screen	Off timer	Off
Audio	Schedule	Action
Configuration1	HDMI with One Wire	Off
Configuration2	HDMI with One Wire Power Off	Off
Advanced option	Auto signal detection	Action
	Language	English
	OSD transparency	Off
	Power Save	Mode1
	SDM settings	Auto
	Advanced option reset	Action

Úprava položek	Problém / Možnost				Tlačítko ke stisknutí		
Language Jazyk	English	Angličtina	繁體中文	Tradiční čínština			
	Deutsch	Němčina	日本語	Japonština			
	简体中文	Zjednodušená čínština	Português	Portugalština			
	Français	Francouzština	اللغة العربية	Arabština			
	Italiano	Ital	Dansk	Dánský			
	Español	Španělština	Svenska	Švédský			
	Русский	Ruština	Suomalainen	Finský			
	Polski	Polština	Norsk	Norský			
Türkçe	Turečtina	Nederlands	Holandština				
OSD Transparency OSD Průhlednost	Pozadí OSD je průhledný režim. Off / 1 - 100						
Power Save Šetření energií		Vypínač napájení	Žádný signál	WOL	Android		
	Mode1	Proud vypnutý	Proud vypnutý	Zapnout	ARM vypnuto		
	Mode2	U tohoto modelu není dostupné.					
	Mode3	Světlo vypnuto	Světlo vypnuto	Vypnuto	ARM vypnuto		
	Mode4	Světlo vypnuto	Podsvícení svítí, zobrazí "bez signálu"	Vypnuto	ARM vypnuto		
SDM settings* <sup>8</sup> Nastavení SDM	Auto	Při zapnutí napájení displeje a přepnutí vstupu do SDM se automaticky zapne napájení SDM.					
	Always off	SDM je vždy vypnuto.					
	Always on	SDM je vždy zapnuto.					
Advanced option reset Advanced option reset	Cancel	Návrat do menu.					
	Reset	Pokročilé nastavení bude obnoveno kromě možnosti "Datum a čas" v nabídce Pokročilé možnosti na tovární nastavení.					

\*<sup>8</sup> Pokud je režim "Úspora energie" nastaven na režim 3 nebo režim 4, podsvícení se vypne, ale SDM zůstane stát.



## APPLICATION

Stiskněte tlačítko  HOME a číslo 1668 na dálkovém ovladači.

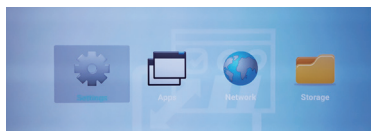

nebo

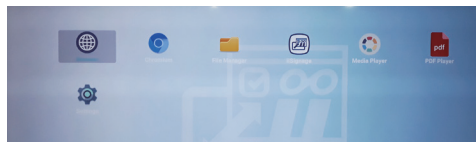

## <Settings>

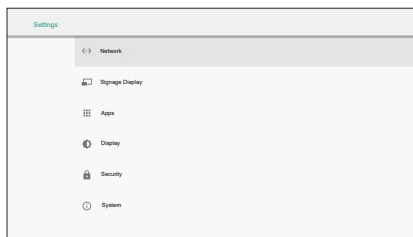

Úprava položek	Problém / Možnost		
Network Sít'	Ethernet	Nastavení kabelové sítě. Disable / Enable(Connection Type: DHCP/Static IP/IP Address/Netmask/DNS Address/Gateway, MAC Address)	
Signage Display Signage Display	General settings	Signage Display name	Nastavte zobrazovaný název na adresu Mac Ethernet.
		Boot Logo* <sup>1</sup>	Vyberte animaci spuštění* <sup>2</sup>
		Screenshot	Disable / Enable(Interval, Start time, End time, Repeat, Save to, Purge Screenshots, Send screenshots via email )
	Server settings	Email Notification	Disable / Enable(SMTP, Manager Email, Test)
		FTP	Disable / Enable(Account, Password, Storage Path, Port)
	Source settings	Media Player	Upravit seznam stop playlistů a nastavení efektu.
		Browser	Upravit konfiguraci záložky.
		iiSignage* <sup>3</sup>	Nastavit iiSignage.
		PDF Player	Upravit seznam skladeb a nastavení efektu ve formátu PDF Player.
		Custom App	Upravte vlastní aplikaci.
	Network application	Proxy	Nastavte proxy server. Disable / Enable (Hostname: Proxy server IP Adress, Port: Proxy server port number, Type: Proxy server type)
		Platform Web API	Disable / Enable(Platform Web API)
		OTSP Network Port	Změna OTSP Network Port.

\*<sup>1</sup> Boot Logo je k dispozici pouze tehdy, když v nabídce OSD "Configuration2" vyberete funkci "Uživatel" ve funkci Logo.

\*<sup>2</sup> Podrobnosti ke stažení naleznete v uživatelské příručce pro spuštění animace na webu IYAMA.

\*<sup>3</sup> Podrobnosti ke stažení naleznete v uživatelské příručce pro iiSignage na webu IYAMA.



Úprava položek	Problém / Možnost			
Signage Display Signage Display	System Tools	Clear Storage	Vymažte všechna data ve složkách se značkami. All / Internal storage / USB storage / SD card	
		Factory Reset	Cancel	Návrat do menu.
			OK	Nastavení továrních dat je obnoveno.
		Export signage Display setting	Exportujte do složky pro podepsání pod USB / SD. USB storage / SD card	
		Import signage Display setting	Importujte ze složky pro podepsání pod USB / SD. USB storage / SD card	
		Clone Media File	Zkopírujte mediální soubor z interního, USB nebo SD složky.	
		External Storage	Disable	SD karta / USB externí úložiště.
Enable	SD karta / zámek externího úložiště USB.			
System updates	Local update	Aktualizace firmware.		
Apps Apps	Zobrazte informace o aplikacích.			
Display Display	Nastavte velikost písma.			
Security Security	Zobrazit informace o přihlašovacích údajích.			
System Systém	Date & Time	Zobrazení informací o datu a čase.		
	Developer options	Když změníte nastavení systému, pak může dojít k problému, jako je nestabilita systému. V takovém případě se obraťte na svého prodejce nebo servisní středisko iiyama o pomoc.		
	About	Hlavní informace v tématu O společnosti: System updates / Android version / Kernel version / Build number Automaticky vyhledá aktualizaci .zip z karty USB nebo SD. Když vyberete aktualizovaný soubor .zip, monitor se restartuje a aktualizace se spustí.		

**Save:** Uložit  
**Forget:** Smazat

**Discard:** Discard  
**Cancel:** Zavřete bez uložení

■ Rychlé informace

Stiskněte tlačítko Info a číslo 77 na dálkovém ovladači.  
Zobrazte informace sítě a monitor atd.

**<Android>** \* U tohoto modelu není k dispozici upgrade systému Android.

- Settings : Přejděte do nastavení aplikace.
- Apps : Zobrazit všechny aplikace. (Browser/Chromium/iiSignage/File Manager/Media Player/PDF player/Settings)
- Network : Nastavte Ethernet.
- Storage : Zobrazte aktuální informace o úložišťích zařízení Android.

■ Příprava na použití programu Media Player a přehrávače PDF

Abyste mohli používat přehrávač médií, musíte soubor uložit do určité složky na SD kartě či na USB nosiči.

1. Vytvořte složku s názvem "signage" na USB nebo SD kartě. Poté vytvořte podsložky (video/photo/music/PDF).

- videos in /signage/video/
- photos in /signage/photo/
- music in /signage/music/
- pdfs in /signage/pdf/

2. Uložte své soubory video/photo/music/PDF do podsložky své SD karty nebo USB nosiče.

3. Vložte USB nebo SD kartu do portu USB nebo do slotu pro kartu SD na monitoru.

4. Pokud používáte interní úložiště, uložte potřebné soubory z SD karty nebo USB nosiče do příslušné složky a podsložky ve vnitřní paměti displeje.

- videos in /signage/video/
- photos in /signage/photo/
- music in /signage/music/
- pdfs in /signage/pdf/

## POZNÁMKA

Ujistěte se, že jste vybrali správný adresář.

Pokud soubor uložíte do nesprávné složky, pravděpodobně jej nenajdete.

■ Posuvník

- **Open:** Otevřete složku. (USB/SD card)
- **Delete:** Smazat soubory.
- **Copy:** Kopírovat soubory.
- **Move:** Přesouvat soubory.
- **Select:** Vyberte soubory.
- **Select All:** Vyberte všechny soubory.

■ Podporovaný souborový systém:

FAT32

■ Podporované formáty souborů:

- Music: MP3, WMA, WMA pro, M4A, AAC, LPCM
- Video: AVI, MP4, 3GPP, MKV, ASF, VRO VOB, PS, TS
- Photo: JPEG, BMP, PNG, GIF

## [Media Player]

- Play: Vyberte seznam skladeb, který chcete přehrát
- Compose: Upravit seznam skladeb
- Settings: Nastavení vlastností hry





### ● Compose

1. Na stránce vyberte možnost "Compose". Nejprve vyberete jeden seznam skladeb pro přehrávání mezi FILE1 a FILE7.
2. Vyberte soubor a vyberte možnost Upravit nebo odstranit.
3. Uložte upravený soubor.
  - videos in /signage/video/
  - photos in /signage/photo/
  - music in /signage/music/
4. Když vytvoříte seznam fotografií, budete dotázáni, zda chcete v průběhu prezentace přehrávat hudbu na pozadí. Nastavte podle svých požadavků.

#### ■ Posuvník

- **Source:** Vyberte úložiště (USB/SD card)
- **Playlist:** Zobrazit seznam skladeb (Internal)
- **Select all:** Vyberte všechny soubory úložiště.
- **Delete all:** Smazat soubory seznamu skladeb.
- **Add/Remove:** Aktualizovat seznam skladeb ze zdroje.
- **Sort:** Seřadit seznam hudby.
- **Save/Abort:** Uložit nebo zrušit seznam skladeb.
- **Back:** Vrátit se.





#### ■ Dálkový ovladač

-  **Option key:** Zobrazit posuvník
-  **Play key:** Přehrávejte mediální soubor
-  **Pause key:** Pozastaví
-  **Info key:** Zobrazit informace o médiích
-  **OK key:** Vyberte / zrušte výběr souboru

### ● Play

Na stránce vyberte možnost "Play". Nejprve vyberete jeden seznam skladeb pro přehrávání mezi FILE1 a FILE7.

#### ■ Media Hotkey

-  **Play:** Přehrávání mediálního souboru.
-  **Pause:** Pozastavení mediálního souboru.
-  **Fast forward:** Pro přeskočení dopředu o 20 sekund.
-  **Rewind:** Pro přeskočení dozadu o 20 sekund.
-  **Stop:** Chcete-li zastavit mediální soubor. Je-li to soubor gif, pozastaví se.

## ● Settings

Na stránce vyberte možnost "Settings".

- **Repeat mode:** Režim přehrávání.  
Repeat once: Všechny soubory se opakují jednou.  
Repeat all: Všechny soubory ve stejné složce přehraje opakovaně.
- **Slideshow Effect:** Efekt prezentace fotografií.  
Right to left: Změna zleva doprava.  
Fold: Změňte otočením vodorovně ve středu.  
Corner: Změňte zvětšením od levého horního rohu k pravému dolnímu rohu.  
None: Normal
- **Effect Duration:** Doba trvání fotografického efektu. 5s/10s/15s/20s

## [Browser]

### ● Settings

Na stránce vyberte možnost "Settings".

- Nastavte často používanou adresu URL.
  1. Vyberte 1 - 7.
  2. Zadejte adresu URL a stiskněte tlačítko OK.
  3. Stisknutím tlačítka "Option" zobrazíte posuvník

**Import:** Import seznamu souboru URL

**Export:** Export seznamu souboru URL

**Delete all:** Smazat všechny záznamy URL

**Back:** Posuvník bude zavřený

## [PDF Player]





### ● Compose

1. Na stránce vyberte možnost "Compose". Nejprve vyberete jeden seznam skladeb pro přehrávání mezi FILE1 a FILE7.
2. Vyberte soubor a vyberte možnost Upravit nebo odstranit.
3. Uložte upravený soubor.  
-pdfs in /signage/pdf/

#### ■ Posuvník

- **Source:** Vyberte úložiště (USB/SD card)
- **Playlist:** Zobrazit seznam skladeb (Internal)
- **Select all:** Vyberte všechny soubory úložiště.
- **Delete all:** Smazat soubory seznamu skladeb.
- **Add/Remove:** Aktualizovat seznam skladeb ze zdroje.
- **Sort:** Seřadit seznam hudby.
- **Save/Abort:** Uložit nebo zrušit seznam skladeb.
- **Back:** Vrátit se.





#### ■ Dálkový ovladač

-  **Option key:** Zobrazit posuvník
-  **Play key:** Přehrávejte mediální soubor
-  **Info key:** Zobrazit informace o médiích
-  **OK key:** Vyberte / zrušte výběr souboru

### ● Play

Na stránce vyberte možnost "Play". Nejprve vyberete jeden seznam skladeb pro přehrávání mezi FILE1 a FILE7.







#### ■ Media Hotkey

-  **Play:** Přehrávání mediálního souboru.
-  **Pause:** Pozastavení mediálního souboru.
-  **Fast forward:** Přejděte na další stránku, pokud je stránka koncem souboru, přejde k dalšímu souboru.
-  **Rewind:** Zpět na předchozí stránku, je-li stránka první ze souboru, vrátí se k předchozímu souboru.
-  **Stop:** Návrat na první stránku souboru.

#### ■ Barevné klávesové zkratky

- **Blue key:** Zoom in (+10%)
- **Yellow key:** Zoom out (-10%)
-  **OK key:** Obnovit zvětšení

#### ■ Klávesa šipky

-  /  /  /  : Upravit stránku (Když se stránka zvětšila / zmenšila)
-  : Previous page (Pokud stránka není zvětšena / zmenšena)
-  : Next page (Pokud stránka není zvětšena / zmenšena)

### ● Settings

Na stránce vyberte možnost "Settings".

- **Repeat mode:** Režim přehrávání.  
Repeat once: Všechny soubory se opakují jednou.  
Repeat all: Všechny soubory ve stejné složce přehraje opakovaně.
- **Effect Duration:** Doba trvání PDF efektu. 5s/10s/15s/20s

## [iiSignage]

Nastavte Server/Account/PIN code/Version(Ver.2/Ver.3)\*/Content(Internal storage/USB storage/SD card).

\* Pokud je Ver.2, Servr/Účet/PIN kód zešediví pokud není na tomto monitoru k dispozici.

Při verzi 3 je k dispozici server / účet / PIN kód.

Chcete-li tuto funkci používat, Stáhněte si prosím z našich webových stránek software iiSignage a uživatelskou příručku <https://iiyama.com/iisignage>

Software iiSignage používá síťový port: 9989, další informace jsou k dispozici v uživatelském manuálu iiSignage

## [Chromium]

Připojte síť a procházejte web.

## [File Manager]

Procházení souborů uložených v interním úložišti, USB a kartě SD.

## [Settings]

Viz strana 39,40 pro Settings.

## [Custom]

Nastavte aplikaci pro zdroj zákazníka.

### **POZNÁMKA**

- Zobrazí pouze nainstalovanou aplikaci uživatele.
- V aplikaci pro předinstalování systému se nezobrazí.



## ÚPRAVA OBRAZOVKY

Upravte obráz podle níže uvedeného postupu a získáte požadovaný obraz při výběru analogového vstupu.

- Úpravy obrazovky uvedené v této příručce jsou určeny pro nastavení polohy obrazu a minimalizaci blikání nebo rozmazání pro konkrétní počítač.
- Monitor je navržen tak, aby poskytl nejlepší výkon v rozlišení 3840 × 2160, ale neposkytuje nejlepší v rozlišení nižším než 3840 × 2160, protože obraz se automaticky zvětší, aby se vešel na celou obrazovku. Doporučuje se pracovat v rozlišení 3840 × 2160 při normálním používání.
- Zobrazení textu nebo čar bude rozmazané nebo nepravidelné tloušťky, když je obraz roztážen kvůli procesu zvětšení obrazovky.
- Je vhodnější upravit polohu obrazu a frekvenci s ovládacími prvky monitoru, než počítačovým softwarem nebo utilitami.
- Proveďte úpravy po zahřívací době nejméně třicet minut.
- Mohou být provedeny dodatečné úpravy požadované po Automatickém nastavení v závislosti na rozlišení a časování signálu.
- Automatické nastavení nemusí fungovat správně při zobrazení obrazu jiném, než je nastavení obrazovky. V tomto případě je nutné ruční nastavení.

Existují dva způsoby, jak upravit obrazovku. Jednou z možností je automatické nastavení. Druhým způsobem je provedení každého nastavení ručně.

Proveďte Automatické nastavení, když je monitor připojen do nového počítače, nebo rozlišení se změní. Pokud obrazovka bliká nebo je rozmazaná, nebo obraz nevede na displej po provedení automatického nastavení, je nutná ruční úprava. Obě úpravy by měly být provedeny pomocí nastavení obrazovky vzoru (Test.bmp) získané prostřednictvím webové stránky IYAMA (<http://www.iyama.com>).

Upravte obraz podle níže uvedeného postupu a získáte požadovaný obraz.

Tato příručka vysvětluje nastavení pod OS Windows®.

- ① Zobrazit obraz v optimálním rozlišení.
- ② Zadejte Test.bmp (vzor nastavení obrazovky) na tapetu.

- POZNÁMKA**
- Obratě se na příslušnou dokumentaci pro tuto činnost.
  - Nastavení polohy displeje na střed v dialogovém okně nastavení tapety.

[Vzor nastavení]

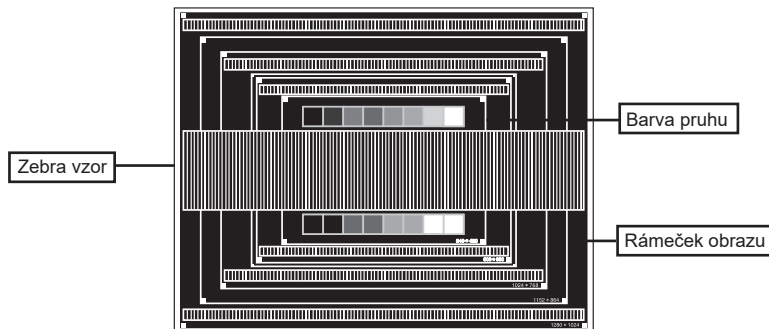

- ③ Upravte automatické nastavení(Automatické Nastavení).
- ④ Nastavte obraz ručně podle následujících pokynů , když obrazovka bliká nebo je rozmazaná, nebo se obraz nevejde na displej po provedení automatického nastavení.
- ⑤ Nastavte V. Pozice tak, aby se horní a spodní rám obrazu se vešel do zobrazovací oblasti.

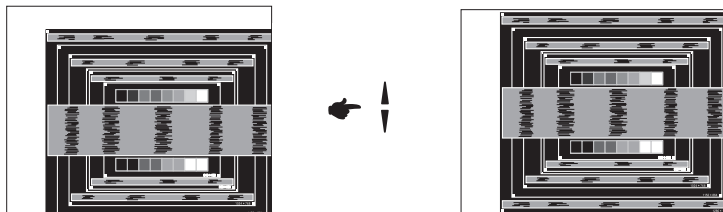

- ⑥ 1) Nastavte H. Pozice tak, že se levá strana obrazu přesune do levého okraje zobrazovací plochy.

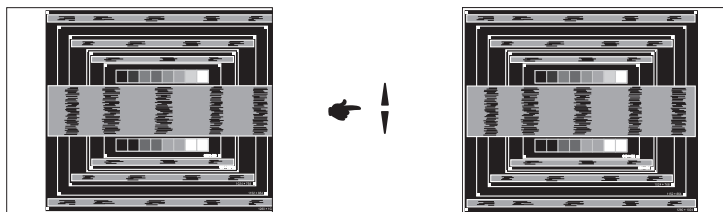

- 2) Natáhněte pravou stranu obrazu na pravý okraj displeje plochy úpravou Pixel Clock.

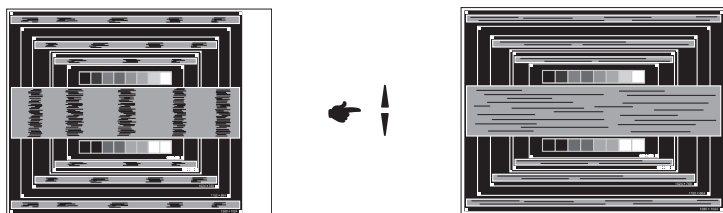

#### POZNÁMKA

- Když levá strana obrazu se pohybuje od levého okraje zobrazovací plochy při nastavení Pixel čas, upravte kroky 1) a 2).
- Dalším způsobem, jak provést nastavení Pixel čas je opravit svíslé vlnovky vzorem zebra.
- Obraz může během úpravy Pixel čas, H. Pozice a V. Pozice, blikat.
- V případě, že rámeček obrazu je větší nebo menší, než je zobrazení plochy po úpravě Pixel čas, zopakujte kroky od bodu ③.

- ⑦ Nastavte Fáze k opravě horizontálních vln, blikání nebo rozmazání ve vzoru zebra.

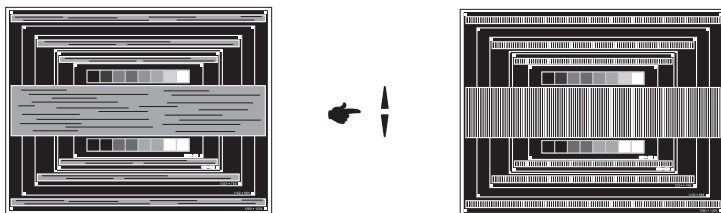

**POZNÁMKA**

- V případě, že silný záblesk nebo rozostření zůstane na části obrazovky, opakujte kroky ⑥ a ⑦, protože Pixel čas nemusí být správně nastaven.
- Nastavte H. Pozice po úpravě Fáze, jestliže se horizontální poloha pohybuje během nastavování.

- ⑧ Upravte jas a barvu k získání požadovaného obrazu po dokončení úpravy Pixel čas a Fáze.  
Vložte zpět svou oblíbenou tapetu.

## POHOTOVOSTNÍ FUNKCE

Funkce pohotovostního tohoto produktu je v souladu s požadavky úsporného programu VESA DPMS. Pokud je aktivován, automaticky sníží zbytečnou spotřebu energie monitoru, když není počítač používán.

Chcete-li použít tuto funkci, monitor musí být připojen k VESA DPMS kompatibilnímu počítači. K dispozici je krok pohotovostním monitoru, jak je popsáno níže. Funkce pohotovostním, včetně všech nastavení časovače, je nakonfigurován v operačním systému. Zkontrolujte příručku k operačnímu systému a informujte se o tom, jak může být nakonfigurován.

### ■ Pohotovostní režim

Když je video signál z počítače jsou vypnuty, monitor přejde do pohotovostní režim, který snižuje spotřebu energie na méně než 0,5W\*. Obrazovka ztmavne a indikátor napájení se změní na červené. Od pohotovostní režim se obraz objeví v několika sekundách, když se dotknete klávesnice nebo myši.

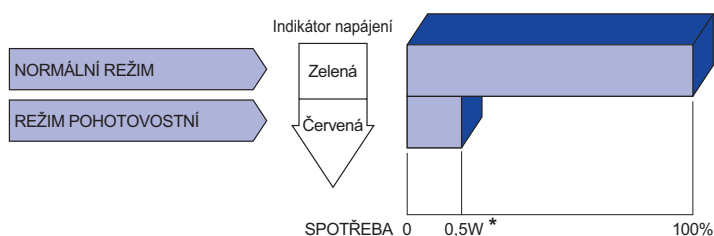

\* Periferní a zvukové zařízení USB není připojeno.

### POZNÁMKA

I když používáte pohotovostní režim, monitor spotřebovává elektřinu. Vypněte spínač napájení vždy, když monitor nepoužíváte, v noci a o víkendech, aby se zabránilo zbytečné spotřebě energie.

# ŘEŠENÍ PROBLÉMU

Pokud monitor nefunguje správně, postupujte podle níže uvedených kroků pro možné řešení problému.

1. Proveďte úpravy popsané v OVLÁDÁNÍ MONITORU, v závislosti na problému, který máte.  
Pokud monitoru nefunguje obraz, přejděte na 2.
2. Podívejte se na následující body, pokud nemůžete najít příslušnou položku v OVLÁDÁNÍ MONITORU, nebo v případě, že problém přetrvává.
3. Pokud jste se setkali s problémem, který není popsán níže, nebo nemůžete problém opravit, ukončete používání monitoru a obraťte se na svého prodejce nebo iiyama servisní středisko pro další pomoc.

## Problém

## Kontrola

- |   |   |
|---|---|
| ① <b>Nezobrazí se obraz.</b><br>(Indikátor napájení se nerozsvítí.)<br><br>(Indikátor napájení je zelená.)<br><br>(Indikátor napájení svítí červená.) | <input type="checkbox"/> Napájecí kabel je pevně usazen v patici.<br><input type="checkbox"/> Spínač napájení je zapnutý.<br><input type="checkbox"/> AC zásuvka je pod napětím. Prosím, zkontrolujte s jiným zařízením.<br><br><input type="checkbox"/> Je-li spořič obrazovky v aktivním režimu, dotkněte se klávesnice nebo myši.<br><input type="checkbox"/> Zvyšte kontrast a / nebo jas.<br><input type="checkbox"/> Počítač je zapnutý.<br><input type="checkbox"/> Signální kabel je správně připojen.<br><input type="checkbox"/> Signální načasování počítače je v specifikaci monitoru.<br><br><input type="checkbox"/> Pokud je monitor v pohotovostním režimu, dotkněte se klávesnice nebo myši.<br><input type="checkbox"/> Počítač je zapnutý.<br><input type="checkbox"/> Signální kabel je správně připojen.<br><input type="checkbox"/> Signální načasování počítače je v specifikaci monitoru. |
| ② <b>Obrazovka není synchronizována.</b>  | <input type="checkbox"/> Signální kabel je správně připojen.<br><input type="checkbox"/> Signální načasování počítače je v specifikaci monitoru.  |
| ③ <b>Pozice obrazu není ve středu.</b>  | <input type="checkbox"/> Signální načasování počítače je v specifikaci monitoru.  |
| ④ <b>Obrazovka je příliš světlá nebo příliš tmavá.</b>  | <input type="checkbox"/> Video výstup počítače je ve specifikaci monitoru.  |
| ⑤ <b>Obrazovka se třese.</b>  | <input type="checkbox"/> Napájecí napětí je ve specifikaci monitoru.<br><input type="checkbox"/> Signální načasování počítače je v specifikaci monitoru.  |
| ⑥ <b>Žádný zvuk.</b>  | <input type="checkbox"/> Audio zařízení (počítač atd.) je zapnuto.<br><input type="checkbox"/> Audio kabel je správně připojen.<br><input type="checkbox"/> Hlasitost je nastavena.<br><input type="checkbox"/> Ticho je Vypnout.<br><input type="checkbox"/> Audio výstup zařízení je ve specifikaci monitoru.   |

## Problém

## Kontrola

- ⑦ Zvuk je příliš hlasitý nebo příliš tichý.  Audio výstup zařízení je ve specifikaci monitoru.
- ⑧ Ozývá se podivný zvuk.  Audio kabel je správně připojen.

## INFORMACE O RECYKLACI

Pro lepší ochranu životního prostředí, prosím, nevyhazujte Váš monitor.  
Prosím navštivte naše webové stránky: [www.iiyama.com](http://www.iiyama.com) pro recyklaci monitoru.

# PŘÍLOHA

Design a technické údaje se mohou změnit bez předchozího upozornění.

## SPECIFIKACE : ProLite LH6542UHS-B3

Velikost kategorie	65"	
LCD Panel	Technologie panelu	IPS
	Velikost	Úhlopříčka: 64,5" (164cm)
	Rozteč bodů	0,372mm H × 0,372mm V
	Jas	500cd/m <sup>2</sup> (typický)
	Kontrastní poměr	1300 : 1 (typický)
	Pozorovací úhel	Horizontální: 178 stupňů, Vertikální: 178 stupňů (typický)
Doba odezvy	9ms (typický, šedá-šedá)	
Barvy displeje	Přibližně 1,07 miliard	
Sync Frequency	DVI: Horizontální: 30,0-80,0kHz, Vertikální: 50-75Hz HDMI/DisplayPort: Horizontální: 30,0-135,0kHz, Vertikální: 50-75Hz	
Nativní rozlišení	3840 × 2160, 8,3 MegaPixelů	
Podporované max. rozlišení	DVI: 1920 × 1080 60Hz HDMI/DisplayPort: 3840 × 2160 60Hz	
Vstupní konektor	DVI-I, HDMI × 3, DisplayPort	
Vstupní audio konektor	ø 3.5mm mini jack (Stereo)	
LAN	RJ45	
Sériový port	RS-232C In/Out ø 2.5mm sub-mini jack	
Plug & Play	VESA DDC2B™	
Vstupní video signál	Digitální: DVI (Digital Visual Interface standard Rev.1.0) Digitální: HDMI, DisplayPort	
Vstupní audio signál	0.5Vrms maximální	
IR konektor	IR In/Out	
USB konektor	USB2.0(DC5V, 500mA) (USB Media Player) × 2	
Slot karty Micro SD	Micro SD	
Výstup pro konektor	DisplayPort	
Reproduktory	Internal: 10W×2 (Stereo reproduktory)	
Maximální velikost obrazovky	1428,48mm Š × 803,52mm V / 56,2" Š × 31,6" V	
Napájení	100-240VAC, 50/60Hz, 4A	
Spotřeba energie*	183W typicky, Pohotovostní režim : max. 0,5W	
Rozměry / Hmotnost netto	1462,5 × 837,5 × 93,5mm / 57,6 × 33,0 × 3,7" (Š×V×H) 27,8kg / 61,2lbs	
Provozní prostředí	Provoz: Teplota 0 až 40°C / 32 až 104°F Vlhkost 20 až 80% (bez kondenzace) Skladování: Teplota -20 až 60°C / 4 až 140°F Vlhkost 5 až 95% (bez kondenzace)	
Schválení	CE, UKCA, EAC, TÜV-Bauart	

**POZNÁMKA** \* Periferní a zvukové zařízení USB není připojeno.

## SPECIFIKACE : ProLite LH7542UHS-B3

Velikost kategorie	75"	
LCD Panel	Technologie panelu	IPS
	Velikost	Úhlopříčka: 74,5" (189cm)
	Rozteč bodů	0,429mm H × 0,429mm V
	Jas	500cd/m <sup>2</sup> (typický)
	Kontrastní poměr	1400 : 1 (typický)
	Pozorovací úhel	Horizontální: 178 stupňů, Vertikální: 178 stupňů (typický)
	Doba odezvy	8ms (typický, šedá-šedá)
Barvy displeje	Přibližně 1,07 miliard	
Sync Frequency	DVI: Horizontální: 30,0-80,0kHz, Vertikální: 50-75Hz HDMI/DisplayPort: Horizontální: 30,0-135,0kHz, Vertikální: 50-75Hz	
Nativní rozlišení	3840 × 2160, 8,3 MegaPixelů	
Podporované max. rozlišení	DVI: 1920 × 1080 60Hz HDMI/DisplayPort: 3840 × 2160 60Hz	
Vstupní konektor	DVI-I, HDMI × 3, DisplayPort	
Vstupní audio konektor	ø 3.5mm mini jack (Stereo)	
LAN	RJ45	
Sériový port	RS-232C In/Out ø 2.5mm sub-mini jack	
Plug & Play	VESA DDC2B™	
Vstupní video signál	Digitální: DVI (Digital Visual Interface standard Rev.1,0) Digitální: HDMI, DisplayPort	
Vstupní audio signál	0.5Vrms maximální	
IR konektor	IR In/Out	
USB konektor	USB2.0(DC5V, 500mA) (USB Media Player) × 2	
Slot karty Micro SD	Micro SD	
Výstup pro konektor	DisplayPort	
Reproduktory	Internal: 10W×2 (Stereo reproduktory)	
Maximální velikost obrazovky	1649,6mm Š × 927,9mm V / 64,9" Š × 36,5" V	
Napájení	100-240VAC, 50/60Hz, 4,1A	
Spotřeba energie*	255W typicky, Pohotovostní režim : max. 0,5W	
Rozměry / Hmotnost netto	1683,5 × 961,5 × 95,5mm / 66,3 × 37,9 × 3,7" (Š×V×H) 36,8kg / 81,1lbs	
Provozní prostředí	Provoz: Teplota 0 až 40°C / 32 až 104°F Vlhkost 20 až 80% (bez kondenzace) Skladování: Teplota -20 až 60°C / 4 až 140°F Vlhkost 5 až 95% (bez kondenzace)	
Schválení	CE, UKCA, EAC, TÜV-Bauart	

**POZNÁMKA** \* Periferní a zvukové zařízení USB není připojeno.



## SPECIFIKACE : ProLite LH8642UHS-B3

Velikost kategorie	86"	
LCD Panel	Technologie panelu	IPS
	Velikost	Úhlopříčka: 85,6" (217cm)
	Rozteč bodů	0,4935mm H × 0,4935mm V
	Jas	500cd/m <sup>2</sup> (typický)
	Kontrastní poměr	1200 : 1 (typický)
	Pozorovací úhel	Horizontální: 178 stupňů, Vertikální: 178 stupňů (typický)
	Doba odezvy	8ms (typický, šedá-šedá)
Barvy displeje	Přibližně 1,07 miliard	
Sync Frequency	DVI: Horizontální: 30,0-80,0kHz, Vertikální: 50-75Hz HDMI/DisplayPort: Horizontální: 30,0-135,0kHz, Vertikální: 50-75Hz	
Nativní rozlišení	3840 × 2160, 8,3 MegaPixelů	
Podporované max. rozlišení	DVI: 1920 × 1080 60Hz HDMI/DisplayPort: 3840 × 2160 60Hz	
Vstupní konektor	DVI-I, HDMI × 3, DisplayPort	
Vstupní audio konektor	ø 3.5mm mini jack (Stereo)	
LAN	RJ45	
Sériový port	RS-232C In/Out ø 2.5mm sub-mini jack	
Plug & Play	VESA DDC2B™	
Vstupní video signál	Digitální: DVI (Digital Visual Interface standard Rev.1,0) Digitální: HDMI, DisplayPort	
Vstupní audio signál	0.5Vrms maximální	
IR konektor	IR In/Out	
USB konektor	USB2.0(DC5V, 500mA) (USB Media Player) × 2	
Slot karty Micro SD	Micro SD	
Výstup pro konektor	DisplayPort	
Reproduktory	Internal: 10W×2 (Stereo reproduktory)	
Maximální velikost obrazovky	1895,0mm Š × 1066,9mm V / 74,6" Š × 42,0" V	
Napájení	100-240VAC, 50/60Hz, 7A	
Spotřeba energie*	444W typicky, Pohotovostní režim : max. 0,5W	
Rozměry / Hmotnost netto	1929,0 × 1100,0 × 95,5mm / 75,9 × 43,3 × 3,7" (Š×V×H) 49,5kg / 109,1lbs	
Provozní prostředí	Provoz: Teplota 0 až 40°C / 32 až 104°F Vlhkost 20 až 80% (bez kondenzace) Skladování: Teplota -20 až 60°C / 4 až 140°F Vlhkost 5 až 95% (bez kondenzace)	
Schválení	CE, UKCA, EAC, TÜV-Bauart	

**POZNÁMKA** \* Periferní a zvukové zařízení USB není připojeno.

## ROZMĚRY : ProLite LH654UHS

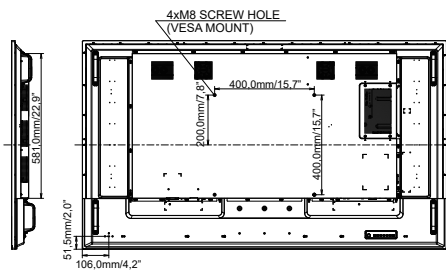
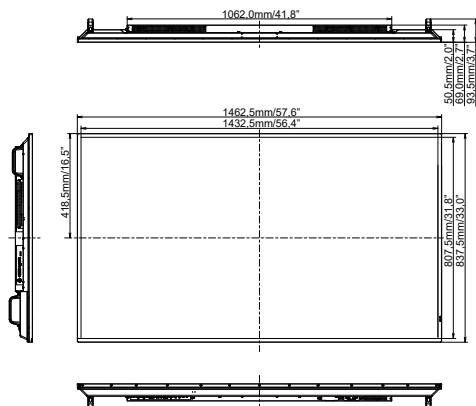

## ROZMĚRY : ProLite LH754UHS

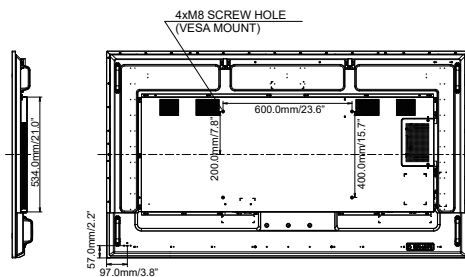
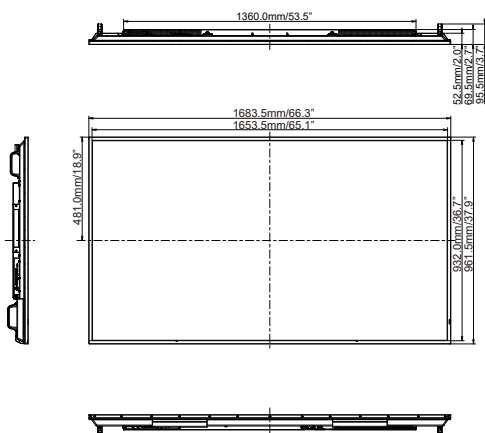

ČESKY

## ROZMĚRY : ProLite LH8642UHS

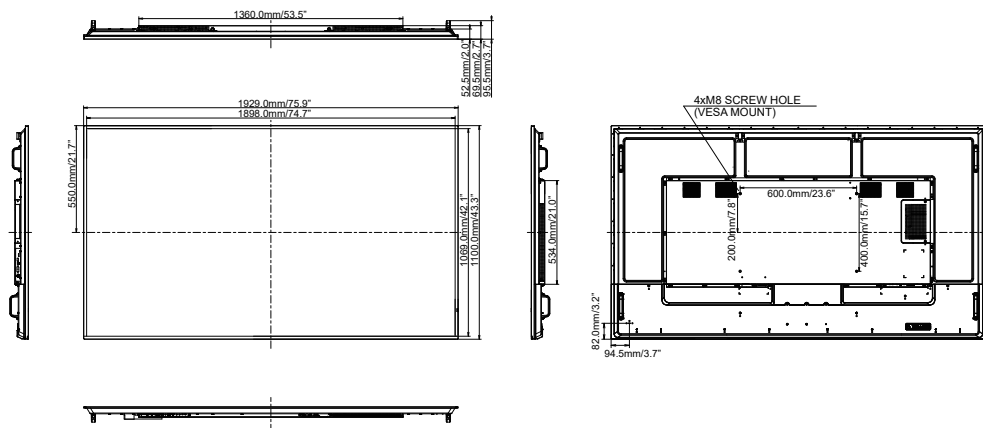

## ODPOVÍDAJÍCÍ ČASOVÁNÍ

Timing		fH (kHz)	fV (Hz)	Dot clock (MHz)	VGA (via DVI)	DVI	HDMI1	HDMI2	HDMI3	DisplayPort
VESA	VGA 640x480	31,5	60,0	25,175	○	○	○	○	○	○
	SVGA 800x600	37,9	60,0	40,000	○	○	○	○	○	○
	XGA 1024x768	48,4	60,0	65,000	○	○	○	○	○	○
	WXGA 1280x768	47,8	60,0	79,500	○	○	○	○	○	○
	QVGA 1280x960	60,0	60,0	108,000	○	○	○	○	○	○
	SXGA 1280x1024	64,0	60,0	108,000	○	○	○	○	○	○
	HD FWXGA 1366x768	47,7	60,0	85,500	○	○	○	○	○	○
	CVT 1400x900	55,9	60,0	106,500	○	○	○	○	○	○
	WSXGA 1680x1050	65,3	60,0	146,250	○	○	○	○	○	○
	FHD 1920x1080	67,5	60,0	148,500	○	○	○	○	○	○
4K 3840x2160		67,5	30,0	297,000						
		135,0	60,0	594,000						
IBM	720x400	31,5	70,0	28,320	○					○
	NTSC-M	15,7	60,0	13,500						
SD	NTSC-J	15,7	60,0	13,500						
	PAL-BDGH1	15,7	60,0	13,500						
	480i	60Hz	15,7	60,0	13,500		○	○	○	○
	576i	50Hz	15,6	50,0	13,500		○	○	○	○
	480p	60Hz	31,5	60,0	27,000		○	○	○	○
	576p	50Hz	31,3	50,0	27,000		○	○	○	○
HD	720p	50Hz	37,5	50,0	74,250		○	○	○	○
		60Hz	45,0	60,0	74,250		○	○	○	○
	1080i	50Hz	28,1	50,0	74,250		○	○	○	○
		60Hz	33,8	60,0	74,250		○	○	○	○
	1080p	50Hz	56,3	50,0	148,500		○	○	○	○
		60Hz	67,5	60,0	148,500		○	○	○	○

\* ○ znamená podporované časování.