

MANUALE UTENTE

ProLite

LCD Monitor

ProLite XUB2292HSU

ProLite XUB2492HSU

ProLite XUB2792HSU

ProLite XU2292HSU

ProLite XU2492HSU

ProLite XU2792HSU

Grazie per aver scelto un prodotto iiyama. Vi raccomandiamo di dedicare alcuni minuti alla lettura di questo manuale prima di installare ed accendere questo prodotto. Mantenete questo manuale in un posto sicuro per futuri utilizzi.

ITALIANO

MARCHIO CE DICHIARAZIONE DI CONFORMITA'

Questo monitor LCD è conforme ai requisiti della CE/UE Direttiva 2014/30/UE "Direttiva EMC", 2014/35/UE "Direttiva Bassa Tensione", 2009/125/CE, "Direttiva ErP" e 2011/65/UE "Direttiva RoHS". Il elettro-sensibilità magnetica è stato scelto ad un livello che consente il funzionamento in aree residenziali, commerciali e industriali locali e piccole imprese, sia all'interno che all'esterno degli edifici. Ogni luogo di funzionamento è caratterizzato dal locale sistema di alimentazione pubblico a bassa tenzione.

IYAMA CORPORATION: Wijkermeerstraat 8, 2131 HA Hoofddorp, The Netherlands

Modello Numero. : PL2792H / PL2492H / PL2292H



Raccomandiamo di riciclare i prodotti usati. Contattate il vostro rivenditore o un centro assistenza iiyama. Le informazioni relative sono disponibili via internet all'indirizzo: <https://iiyama.com>. Potete accedere direttamente alla web page di diverse nazioni.

- Ci riserviamo il diritto di modificare le specifiche senza preavviso.
- Tutti i marchi registrati presenti in questo manuale sono di proprietà dei loro rispettivi titolari.
- Numero di registrazione Eprel

| | | |
|-------------------------|-------------------------|------------------------|
| XUB2292HSU-B6 : 1772302 | XUB2292HSU-W6 : 1772303 | XU2292HSU-B6 : 1772304 |
| XUB2492HSU-B6 : 1671415 | XUB2492HSU-W6 : 1671438 | XU2492HSU-B6 : 1671458 |
| XUB2792HSU-B6 : 1751409 | XUB2792HSU-W6 : 1751479 | XU2792HSU-B6 : 1751492 |

INDICE

| | |
|---|----|
| PER LA VOSTRA SICUREZZA | 1 |
| PRECAUZIONI DI SICUREZZA..... | 1 |
| NOTA SPECIALI SUL MONITOR LCD..... | 3 |
| SERVIZIO CLIENTI..... | 3 |
| PULIZIA..... | 3 |
| PRIMA DI UTILIZZARE IL MONITOR | 4 |
| CARATTERISTICHE | 4 |
| CONTROLLARE IL CONTENUTO DELL'IMBALLO..... | 4 |
| INSTALLAZIONE..... | 5 |
| MONTAGGIO E SMONTAGGIO BASE : ProLite XUB2792HSU / ProLite XUB2492HSU / ProLite XUB2292HSU..... | 7 |
| MONTAGGIO E SMONTAGGIO BASE : ProLite XU2792HSU / ProLite XU2492HSU / ProLite XU2292HSU | 8 |
| CONTROLLO E CONNESSIONI : ProLite XUB2792HSU / ProLite XUB2492HSU / ProLite XUB2292HSU..... | 9 |
| CONTROLLO E CONNESSIONI : ProLite XU2792HSU / ProLite XU2492HSU / ProLite XU2292HSU | 10 |
| COLLEGARE IL VOSTRO MONITOR : ProLite XUB2792HSU / ProLite XUB2492HSU / ProLite XUB2292HSU..... | 11 |
| COLLEGARE IL VOSTRO MONITOR : ProLite XU2792HSU / ProLite XU2492HSU / ProLite XU2292HSU | 12 |
| SCOLLEGARE IL VOSTRO MONITOR | 13 |
| SETTAGGI COMPUTER..... | 13 |
| REGOLAZIONE DELL'ALTEZZA E DELL'ANGOLO DI VISUALIZZAZIONE : ProLite XUB2792HSU / ProLite XUB2492HSU / ProLite XUB2292HSU..... | 13 |
| REGOLAZIONE DELL'ANGOLO DI VISUALE : ProLite XU2792HSU / ProLite XU2492HSU / ProLite XU2292HSU | 14 |
| UTILIZZO DEL MONITOR..... | 15 |
| REGOLAZIONE CONTENUTI MENU..... | 16 |
| FUNZIONE STANDBY | 25 |
| RISOLUZIONE DEI PROBLEMI..... | 26 |
| INFORMAZIONI SUL RICICLAGGIO..... | 27 |

| | |
|---|----|
| APPENDICE..... | 28 |
| SPECIFICHE : ProLite XUB2792HSU-B6 / W6 | 28 |
| SPECIFICHE : ProLite XU2792HSU-B6 | 29 |
| SPECIFICHE : ProLite XUB2492HSU-B6 / W6 | 30 |
| SPECIFICHE : ProLite XU2492HSU-B6 | 31 |
| SPECIFICHE : ProLite XUB2292HSU-B6 / W6 | 32 |
| SPECIFICHE : ProLite XU2292HSU-B6 | 33 |
| DIMENSIONI : ProLite XUB2792HSU..... | 34 |
| DIMENSIONI : ProLite XU2792HSU | 34 |
| DIMENSIONI : ProLite XUB2492HSU..... | 35 |
| DIMENSIONI : ProLite XU2492HSU | 35 |
| DIMENSIONI : ProLite XUB2292HSU..... | 36 |
| DIMENSIONI : ProLite XU2292HSU | 36 |
| FREQUENZE CONFORMI..... | 37 |

PER LA VOSTRA SICUREZZA

PRECAUZIONI DI SICUREZZA

ATTENZIONE

INTERROMPETE L'UTILIZZO DEL MONITOR AL VERIFICARSI DI PROBLEMATICHE

Se notate qualcosa di anormale come ad esempio fumo o rumori anomali, staccate il monitor e contattate immediatamente un rivenditore iiyama o un centro assistenza. Ulteriori utilizzi potrebbero essere pericolosi e causa di incendio o scosse elettriche.

NON RIMUOVERE MAI L'INVOLUCRO

Circuiti ad alto voltaggio sono all'interno del monitor. Rimuovere l'involucro potrebbe esporvi a pericoli.

NON INSERITE ALCUN OGGETTO ALL'INTERNO DEL MONITOR

Non inserite alcun oggetto e nessun liquido all'interno del monitor. staccate il monitor e contattate immediatamente un rivenditore iiyama o un centro assistenza. Ulteriori utilizzi potrebbero essere pericolosi e causa di incendio o scosse elettriche.

INSTALLATE IL MONITOR SU UNA SUPERFICIE PIATTA E STABILE

In caso di caduta accidentale il monitor potrebbe causare dei danni.

NON UTILIZZATE IL MONITOR IN PRESENZA DI LIQUIDI

Non utilizzare il monitor in presenza di liquidi che potrebbero causare incendi o scosse elettriche.

UTILIZZATE IL MONITOR CON LA SUA SPECIFICA FONTE DI ALIMENTAZIONE

Assicuratevi di utilizzare il monitor con il suo specifico alimentatore. L'uso di un voltaggio incorretto causerà malfunzionamenti e potrebbe causare incendi o scosse elettriche.

PROTEGGETE I CAVI

Non tirate o storcete alcun cavo collegato al monitor. Non posizionate il monitor e alcun peso sui cavi. I cavi se danneggiati potrebbero causare incendi o scosse elettriche.

CONDIZIONI METEOROLOGICHE AVVERSE

E' consigliabile non utilizzare il monitor durante forti temporali. Continui sbalzi di alimentazione potrebbero causare malfunzionamenti. E' inoltre consigliato di non toccare la presa elettrica durante tali circostanze.

PRECAUZIONI

INSTALLAZIONE

Non installare il monitor in ambienti con forti sbalzi di temperatura oppure in presenza di forte umidità, polvere o fumo. Questo potrebbe causare danni. Evitate di esporre il monitor ai raggi diretti del sole.

NON POSIZIONARE IL MONITOR IN POSIZIONI AZZARDATE

Il monitor potrebbe cadere se non correttamente posizionato. Assicuratevi di non posizionare alcun oggetto pesante sul monitor e che tutti i cavi siano correttamente posizionati.

MANTENETE UNA BUONA VENTILAZIONE

Prese d'aria sono predisposte per prevenire il surriscaldamento. Coprire tali prese potrebbe causare un danno. Per consentire una adeguata circolazione d'aria posizionate il monitor ad almeno 10cm dal muro. Quando si rimuove il supporto di inclinazione, le fessure di ventilazione sul lato posteriore del monitor possono essere ostruite. Questo può surriscaldare il monitor e può causare incendi o danni. Assicurarvi di consentire una ventilazione sufficiente quando si rimuove il supporto di inclinazione.

SCONNETTERE I CAVI QUANDO MUOVETE IL MONITOR

Quando muovete il monitor spegnete il tasto di avvio, sconnettete l'alimentazione ed i cavi di segnale. Il non rispetto di tali precauzioni potrebbe causare danni.

STACCARE IL MONITOR

Se il monitor viene lasciato inutilizzato per un lungo periodo è consigliabile staccare i cavi per evitare possibili danni.

IMPUGNATE LA PRESA QUANDO STACCATE I CAVI

I cavi di alimentazione e di segnale devono sempre essere staccati dalla propria presa e non dal cavo stesso.

NON TOCCATE LE PRESE CON LE MANI BAGNATE

Staccare o inserire un cavo con le mani bagnate può causare una scossa elettrica.

QUANDO INSTALLATE IL MONITOR SUL PC

Assicuratevi che il PC sia robusto abbastanza per sostenere il peso del monitor.

ATTENZIONE ALLE MANI E ALLE DITA !

- Una particolare attenzione è richiesta per non schiacciare le dita o le mani quando si modifica l'altezza o l'angolo di inclinazione del monitor.
- Pericolo di ferirsi se non viene prestata attenzione durante la regolazione in altezza del monitor. (Solo per modello regolabile in altezza.)

OSSERVAZIONE 24/7

Questo prodotto non è specificamente progettato per 24/7 utilizzo in tutti gli ambienti.

NOTA PER MONTAGGIO A PARETE

Questo prodotto non è stato progettato per applicazioni tipo Digital Signage (cartellonistica elettronica) per montaggio a parete.

ALTRO

RACCOMANDAZIONI ERGONOMICHE

Per evitare affaticamento alla vista non utilizzare il monitor in presenza di uno sfondo luminoso oppure in un ambiente buio. Per un ottimo confort il monitor dovrebbe rimanere appena sotto il vostro centro occhi e circa 40-60 lontano dagli occhi. Sono raccomandati 10 minuti di pausa ogni ora per evitare problemi alla vista.

NOTA SPECIALI SUL MONITOR LCD

I seguenti casi sono da ritenersi normali e non indicano una problematica al monitor LCD.

NOTA

- Quando accendete il monitor l'immagine potrebbe non corrispondere all'area visiva a causa del computer in uso. In questo caso regolate la corretta posizione d'immagine.
- Si può riscontrare una luminosità irregolare a seconda del motivo dell'immagine in uso.
- Grazie alla natura dell'LCD una retroimmagine della schermata precedente può rimanere impressa quando l'immagine è visualizzata per molto tempo. In questo caso un ripristino avviene modificando l'immagine o scollegando l'alimentazione per alcune ore.

SERVIZIO CLIENTI

NOTA

- Se dovete restituire l'unità per assistenza e l'imballo originale risulta essere manomesso o mancante, contattate il Vs. Rivenditore o il centro assistenza iiyama.

PULIZIA

ATTENZIONE

- Se rovesciate del liquido sul monitor durante la pulizia staccate immediatamente l'alimentazione e contattate il Vs. Rivenditore o il centro assistenza iiyama.

PRECAUZIONI

- Per ragioni di sicurezza spegnete il monitor e staccate l'alimentazione prima di pulire.

NOTA

- Non graffiare lo schermo con oggetti rigidi ed abrasivi.
- Non usare mai uno dei seguenti solventi. Questi potrebbero causare danni all'involucro ed allo schermo:

| | | |
|----------------|-----------------------|---------------------------|
| Solventi | Spray-tipo più pulito | Benzina |
| Paste abrasive | Cera | Solventi acidi o alcalini |
- L'involucro a contatto per lungo tempo con elementi di plastica o gomma potrebbe degenerarsi o perdere la sua colorazione.

INVOLUCRO Pulire con un panno umido di un detergente non aggressivo quindi asciugare con un panno asciutto.

SCHERMO LCD E' raccomandabile effettuare una pulizia periodica con un panno morbido asciutto. Non usare carta perchè potrebbe danneggiare lo schermo LCD.

PRIMA DI UTILIZZARE IL MONITOR

CARATTERISTICHE

- ◆ Supporta risoluzioni fino a 1920 × 1080
- ◆ Alto Contrasto 1000:1 (Tipico), Disponibile funzione Adv. Contrast / Luminosità 250cd/m² (Tipico) : ProLite XUB2292HSU / ProLite XU2292HSU
- ◆ Alto Contrasto 1300:1 (Tipico), Disponibile funzione Adv. Contrast / Luminosità 250cd/m² (Tipico) : ProLite XUB2492HSU / ProLite XU2492HSU / ProLite XUB2792HSU / ProLite XU2792HSU
- ◆ Tempo di risposta delle immagini in movimento 0,4ms
- ◆ Supporta AMD FreeSync™ Technology
- ◆ Riduttore luce Blu
- ◆ Senza sfarfallio
- ◆ Smussamento dei caratteri digitali
- ◆ 2 × 2W Altoparlanti Stereo
- ◆ Funzione standby
- ◆ Conforme allo VESA Mounting Standard (100mm×100mm)
- ◆ Foro per blocco di sicurezza

CONTROLLARE IL CONTENUTO DELL'IMBALLO

I seguenti accessori sono inclusi nell'imballo. Controllate che siano tutti presenti. Se qualcosa risulta mancante o danneggiato contattate per favore il Vs. Rivenditore o il centro assistenza iiyama.

- Cavo di alimentazione*¹
- Cavo USB
- Base del supporto*³
- Quick Start Guide
- Cavo HDMI
- Collo di supporto
- Cacciavite*²
- Cavo DisplayPort*⁴
- Base del supporto con una vite*²
- Safety Guide

PRECAUZIONI

*¹ Il rating del cavo di alimentazione incluso in 120V è di 10A/125V. Se state usando un alimentatore con un rating più alto dovete usare un cavo con rating 10A/250V. La garanzia non risponde per problemi causati dall'utilizzo di un cavo non fornito dal produttore.

Deve essere usato un cavo di alimentazione maggiore p uguale a H05VVF, 3G, 0,75mm².

*² Accessori per ProLite XUB2792HSU / ProLite XUB2492HSU / ProLite XUB2292HSU

*³ Accessori per ProLite XU2792HSU / ProLite XU2492HSU / ProLite XU2292HSU

*⁴ Accessori per ProLite XUB2792HSU / ProLite XU2792HSU / ProLite XUB2492HSU / ProLite XU2492HSU

INSTALLAZIONE

PRECAUZIONI

- Prima dell'installazione, assicurarsi che il braccio del monitor o il supporto del braccio siano sufficientemente forti da sostenere il peso del monitor e del supporto.
- Campo di regolazione dell'angolo del pannello : 22° verso l'alto e di 5° verso il basso

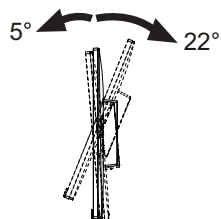

[BRACCIO DEL MONITOR O SUPPORTO DEL BRACCIO]

PRECAUZIONI

- Tenere conto dello spessore della staffa di montaggio. Serrare le viti M4 (4 pezzi) la cui lunghezza "L" è di 7 mm, per fissare il monitor alla staffa di montaggio. L'uso di viti più lunghe può provocare scosse elettriche o danni al monitor in quanto possono venire a contatto con parti elettriche all'interno del monitor.

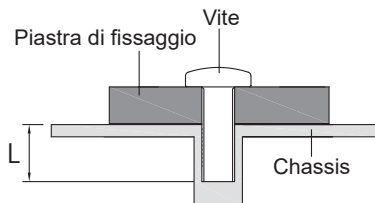

[ROTAZIONE DELLO SCHERMO]

● ProLite XUB2792HSU / ProLite XUB2492HSU / ProLite XUB2292HSU

Disegnato per essere compatibile in uso orizzontale e verticale.

È richiesta una scheda video capace di adattare l'immagine in posizione verticale.

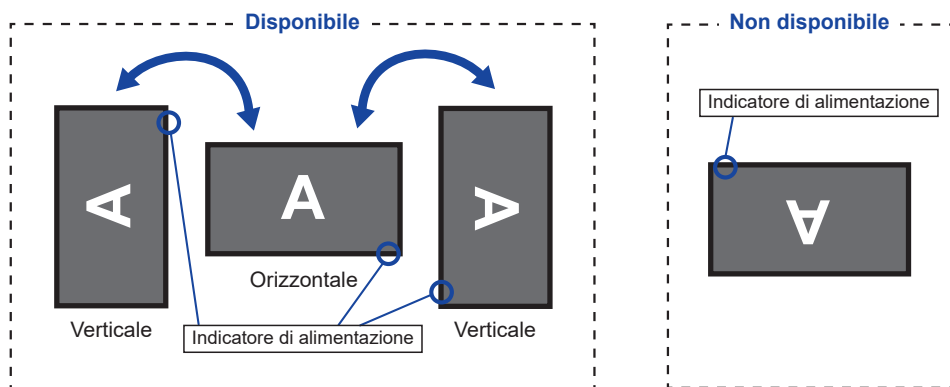

Con Supporto:

NOTE

- Regolazione dell'altezza prima della rotazione del pannello.
- Il tentativo di ruotare forzatamente il pannello senza regolare l'altezza del supporto può causare danni al pannello o al supporto.

● ProLite XU2792HSU / ProLite XU2492HSU / ProLite XU2292HSU

Disegnato per essere compatibile in uso orizzontale.

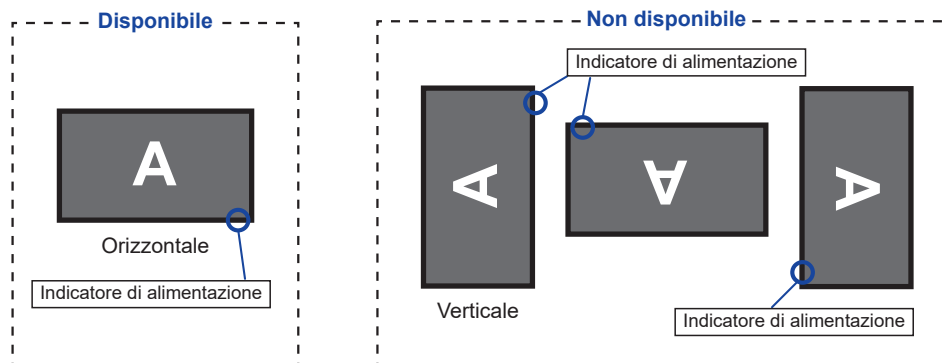

MONTAGGIO E SMONTAGGIO BASE :

ProLite XUB2792HSU / ProLite XUB2492HSU / ProLite XUB2292HSU

PRECAUZIONI

- Mettere il monitor su una superficie stabile. Il monitor può causare lesioni o danni se cade.
- Non far subire forti impatti al monitor. Può causare danni.
- Scollegare il monitor prima della rimozione o installazione per evitare scosse elettriche o danni.

<Installazione>

- ① Mettere un pezzo di panno morbido sul tavolo per evitare che il monitor si graffi . Posizionare il monitor su un tavolo con la parte anteriore rivolta verso il basso.
- ② Installare il Collo di supporto sul monitor e quindi serrare la "Vite a serraggio manuale" con il cacciavite in dotazione per fissarli.

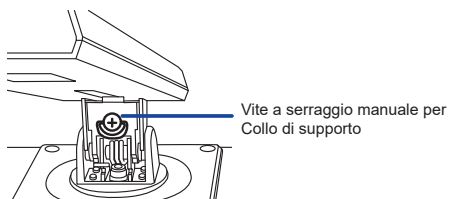
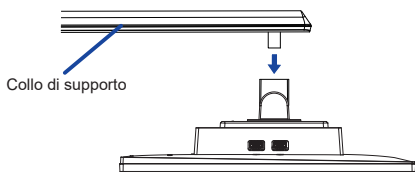

- ③ Installare la Base sul Collo di supporto e quindi serrare la "Vite a serraggio manuale" per fissarli.

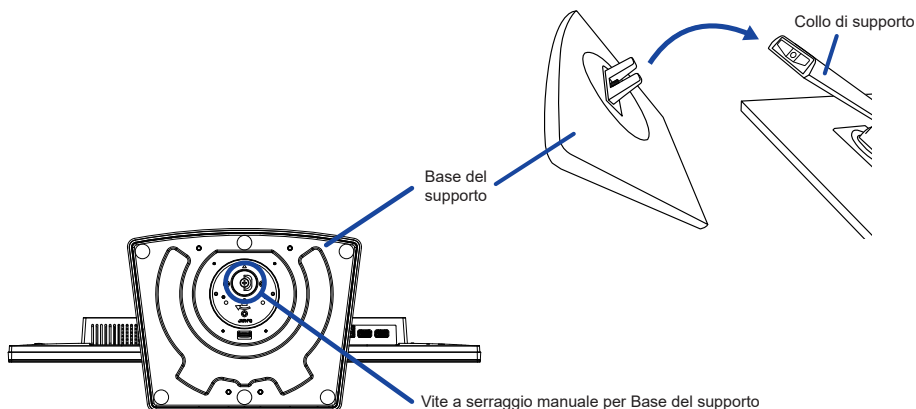

<Removal>

- ① Mettere un pezzo di panno morbido sul tavolo per evitare che il monitor si graffi . Posizionare il monitor su un tavolo con la parte anteriore rivolta verso il basso.
- ② Allentare la "Vite a serraggio manuale" per rimuovere la Base del supporto dal Collo di supporto.
- ③ Allentare la "Vite a serraggio manuale" con il cacciavite in dotazione per rimuovere il Collo di supporto dal monitor.

MONTAGGIO E SMONTAGGIO BASE :

ProLite XU2792HSU / ProLite XU2492HSU / ProLite XU2292HSU

PRECAUZIONI

- Mettere il monitor su una superficie stabile. Il monitor può causare lesioni o danni se cade.
- Non far subire forti impatti al monitor. Può causare danni.
- Scollegare il monitor prima della rimozione o installazione per evitare scosse elettriche o danni.

<Installazione>

- ① Mettere un pezzo di panno morbido sul tavolo per evitare che il monitor si graffi. Posizionare il monitor su un tavolo con la parte anteriore rivolta verso il basso.
- ② Trattenete il monitor e spingete il Collo di supporto fino a quando non scatta.
- ③ Installare la Base del supporto sulla Collo di supporto.

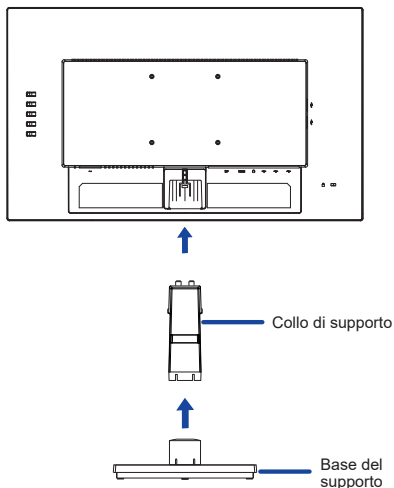

<Rimozione>

- ① Mettere un pezzo di panno morbido sul tavolo per evitare che il monitor si graffi. Posizionare il monitor su un tavolo con la parte anteriore rivolta verso il basso.
- ② Continuare a premere i Ganci verso l'interno per estrarre la Base del supporto.
- ③ Premere il Gancio per rimuovere il Collo di supporto del monitor.
- ④ Tirare il Supporto cavo e trattenerlo verso di sé, farlo scorrere verso sinistra e rimuoverlo.

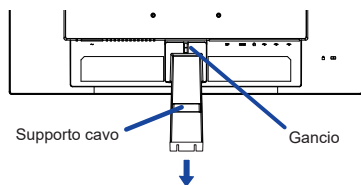
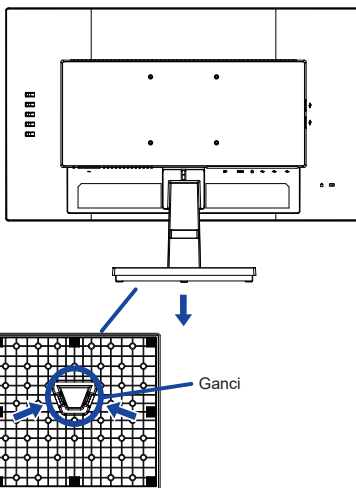

CONTROLLO E CONNESSIONI : ProLite XUB2792HSU / ProLite XUB2492HSU / ProLite XUB2292HSU

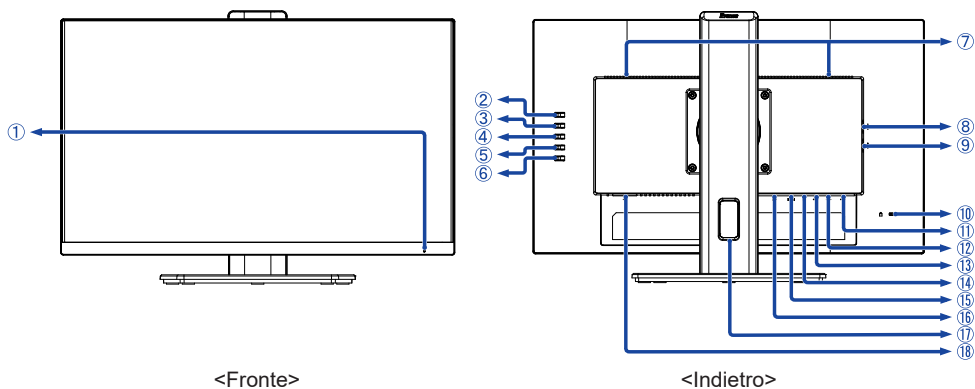

① Indicatore di alimentazione

NOTA Blue: Funzionamento normale
Arancio: Modalità standby

② Tasto Selezione del segnale / Uscita (INPUT) *

③ Tasto + / Volume (+) *

④ Tasto - / ECO (-) *

⑤ Tasto Menu (MENU)

⑥ Tasto accensione (⏻)

⑦ Altoparlanti

⑧ Connettore USB Downstream (⚡ USB3,2 Gen 1: 5Gbps, 5V, 500mA)

⑨ Connettore USB Downstream (⚡ USB3,2 Gen 1: 5Gbps, 5V, 500mA)

⑩ Foro per blocco di sicurezza

NOTA È possibile fissare una serratura di sicurezza e per evitare che il monitor venga rimosso senza la vostra autorizzazione.

⑪ Connettore USB Downstream (⚡ USB3,2 Gen 1: 5Gbps, 5V, 500mA)

⑫ Connettore USB Downstream (⚡ USB3,2 Gen 1: 5Gbps, 5V, 500mA)

⑬ Connettore USB Upstream (⚡)

⑭ Connettore per cuffie (🎧)

⑮ Connettore HDMI (HDMI)

⑯ Connettore DisplayPort (DP)

⑰ Foro cavi

⑱ Connettore CA (~ : Corrente alternata)

* È possibile saltare le voci di menu e visualizzare direttamente una schermata di impostazione delle opzioni o una scala di regolazione.

CONTROLLO E CONNESSIONI : ProLite XU2792HSU / ProLite XU2492HSU / ProLite XU2292HSU

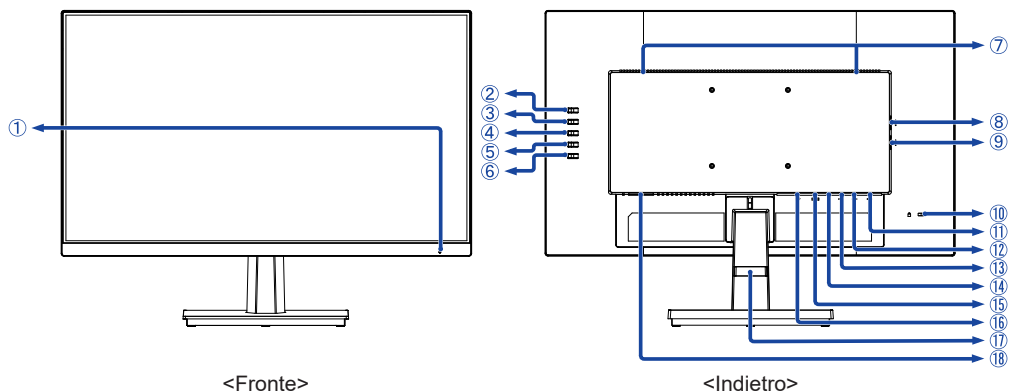

① Indicatore di alimentazione

NOTA Blue: Funzionamento normale
Arancio: Modalità standby

② Tasto Selezione del segnale / Uscita (INPUT) *

③ Tasto + / Volume (+) *

④ Tasto - / ECO (-) *

⑤ Tasto Menu (MENU)

⑥ Tasto accensione (⏻)

⑦ Altoparlanti

⑧ Connettore USB Downstream (⚡ USB3,2 Gen 1: 5Gbps, 5V, 500mA)

⑨ Connettore USB Downstream (⚡ USB3,2 Gen 1: 5Gbps, 5V, 500mA)

⑩ Foro per blocco di sicurezza

NOTA È possibile fissare una serratura di sicurezza e per evitare che il monitor venga rimosso senza la vostra autorizzazione.

⑪ Connettore USB Downstream (⚡ USB3,2 Gen 1: 5Gbps, 5V, 500mA)

⑫ Connettore USB Downstream (⚡ USB3,2 Gen 1: 5Gbps, 5V, 500mA)

⑬ Connettore USB Upstream (⚡)

⑭ Connettore per cuffie (🎧)

⑮ Connettore HDMI (HDMI)

⑯ Connettore DisplayPort (DP)

⑰ Supporto cavo

⑱ Connettore CA (~): Corrente alternata

* È possibile saltare le voci di menu e visualizzare direttamente una schermata di impostazione delle opzioni o una scala di regolazione.

COLLEGARE IL VOSTRO MONITOR : ProLite XUB2792HSU / ProLite XUB2492HSU / ProLite XUB2292HSU

- ① Assicuratevi che sia il computer che il monitor siano spenti.
- ② Connettere il computer al monitor con apposito cavo di segnale video.
- ③ Connettere il computer al monitor con un cavo USB.
- ④ Connettere prima il cavo di alimentazione al monitor e poi all'alimentatore.
- ⑤ Accendere il monitor ed il computer.

NOTA

- Si prega di confermare che il sistema di distribuzione nell'installazione dell'edificio deve fornire l'interruttore automatico da 120/240V, 20A (massimo).
- Il cavo segnale video per connettere il monitor al computer può variare a seconda del computer usato. Una connessione errata può causare seri problemi ad entrambi gli apparecchi. Il cavo fornito con il monitor si riferisce ad una connessione standard. Se è richiesta una connessione speciale contattate il Vs. rivenditore o iiyama.
- Assicuratevi di stringere le viti di fissaggio manuali per ogni cavo di segnale.
- Apparecchiature di classe I tipo A devono essere alla terra.
- La presa deve essere posizionata vicino all'apparecchio e deve essere facilmente accessibile.
- Un'eccessiva pressione sonora nelle cuffie può causare danni all'udito.

[Esempio di connessione]

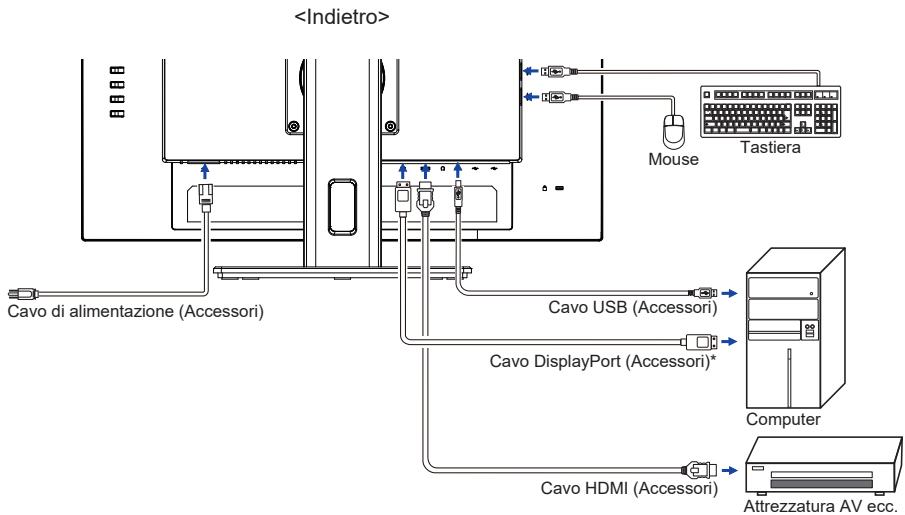

* Accessorio solo per **ProLite XUB2792HSU / ProLite XUB2492HSU**.

[Raccogliere cavi]

Inserire i cavi attraverso il Foro cavi per raggrupparli.

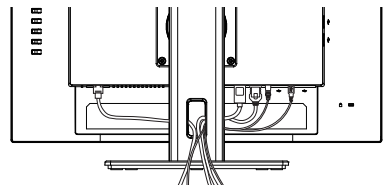

COLLEGARE IL VOSTRO MONITOR : ProLite XU2792HSU / ProLite XU2492HSU / ProLite XU2292HSU

- ① Assicuratevi che sia il computer che il monitor siano spenti.
- ② Connettere il computer al monitor con apposito cavo di segnale video.
- ③ Connettere il computer al monitor con un cavo USB.
- ④ Connettere prima il cavo di alimentazione al monitor e poi all'alimentatore.
- ⑤ Accendere il monitor ed il computer.

NOTA

- Si prega di confermare che il sistema di distribuzione nell'installazione dell'edificio deve fornire l'interruttore automatico da 120/240V, 20A (massimo).
- Il cavo segnale video usato per connettere il monitor al computer può variare a seconda del computer usato. Una connessione errata può causare seri problemi ad entrambi gli apparecchi. Il cavo fornito con il monitor si riferisce ad una connessione standard. Se è richiesta una connessione speciale contattate il Vs. rivenditore o iiyama.
- Assicuratevi di stringere le viti di fissaggio manuali per ogni cavo di segnale.
- Apparecchiature di classe I tipo A devono essere alla terra.
- La presa deve essere posizionata vicino all'apparecchio e deve essere facilmente accessibile.
- Un'eccessiva pressione sonora nelle cuffie può causare danni all'udito.

[Esempio di connessione]

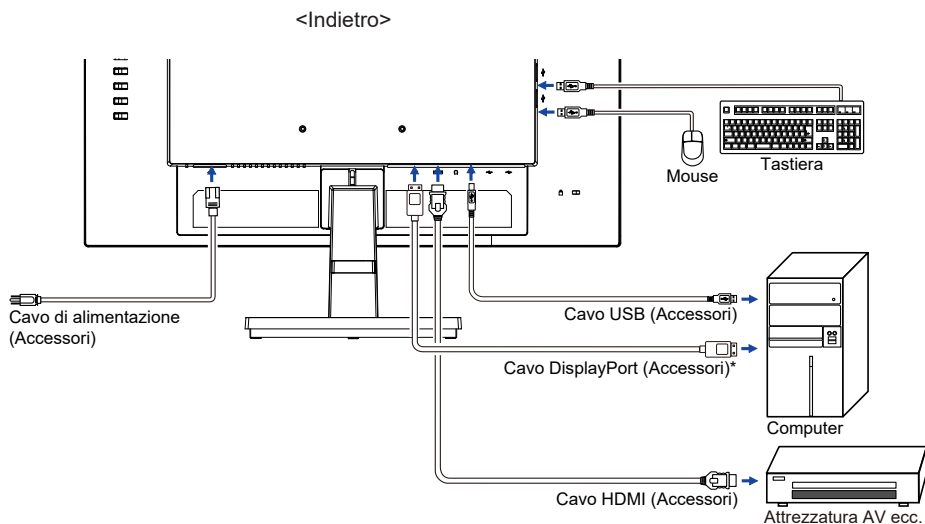

* Accessorio solo per **ProLite XU2792HSU / ProLite XU2492HSU**.

[Raccogliere cavi]

Inserire i cavi attraverso il Supporto cavi per raggrupparli.

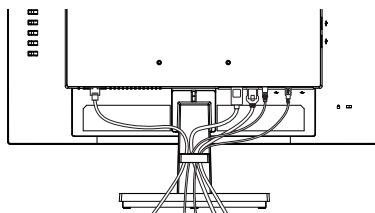

SCOLLEGARE IL VOSTRO MONITOR

- ① Assicuratevi che sia il computer che il monitor siano spenti.
- ② Scollegare prima l'alimentazione e poi il cavo di alimentazione del monitor.
- ③ Scollegare il cavo USB dal computer e dal monitor.
- ④ Scollegare il cavo di segnale video dal computer verso il monitor.

SETTAGGI COMPUTER

■ Segnali di frequenza

Cambiare le frequenze desiderate come da pagina 37: FREQUENZE CONFORMI.

REGOLAZIONE DELL'ALTEZZA E DELL'ANGOLO DI VISUALIZZAZIONE : ProLite XUB2792HSU / ProLite XUB2492HSU / ProLite XUB2292HSU

- Per una visualizzazione ottimale si consiglia di posizionarsi direttamente di fronte all'intera superficie del monitor, quindi regolare il monitor, altezza e inclinazione alle proprie preferenze.
- Mantenere il supporto in modo che il monitor non cada quando si modifica l'altezza o l'angolo del monitor.
- È possibile regolare l'altezza fino a 150mm, angolo di 45° a destra e a sinistra, 22° verso l'alto e di 5° verso il basso.

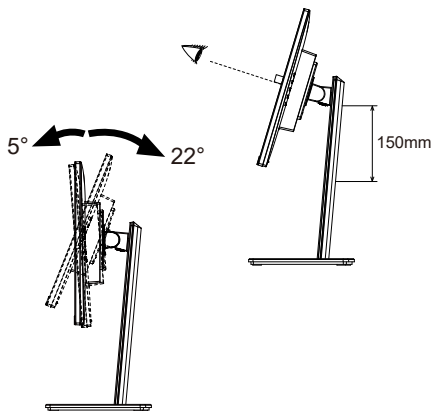

NOTA ■ Non toccare lo schermo LCD quando si modifica l'altezza o l'angolo. Si possono causare danni o rompere il display a cristalli liquidi.

■ Particolare attenzione è richiesta per non schiacciare le dita o le mani quando si modifica l'altezza o l'angolo di inclinazione.

■ Agire con cautela per evitare di schiacciarsi le dita tra il monitor e la scrivania durante la regolazione in altezza.

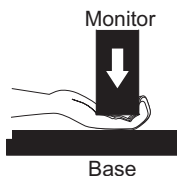
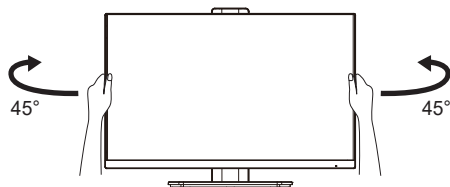

REGOLAZIONE DELL'ANGOLO DI VISUALE : ProLite XU2792HSU / ProLite XU2492HSU / ProLite XU2292HSU

- Per una visualizzazione ottimale si consiglia di esaminare l'intera superficie del monitor.
- Mantenere il supporto in modo che il monitor non cada quando si modifica l'angolo del monitor.
- È possibile regolare l'angolo fino a $21,5^\circ$ verso l'alto, $3,5^\circ$ verso il basso.
- Al fine di garantire una sana e rilassante posizione del corpo quando si utilizza il monitor, si consiglia che l'angolo non debba superare i 10° . Regolare l'angolazione del monitor a proprio piacimento.

NOTA

- Non toccare lo schermo LCD quando si modifica l'angolo. Si possono causare danni o rompere il display a cristalli liquidi.
- Particolare attenzione è richiesta per non schiacciare le dita o le mani quando si modifica l'angolo di inclinazione.

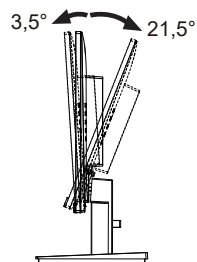
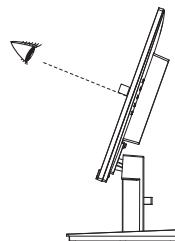

UTILIZZO DEL MONITOR

Per un'immagine ottimale il tuo monitor iiyama è stato preimpostato dal fabbricante con le opzioni mostrate a pag. 37. Potete regolare l'immagine seguendo le operazioni mostrate di seguito.

- 1 **Premete il tasto MENU per avviare la funzione OSD. Ci sono ulteriori sotto Menu attivabili tramite i tasti + / -.**



- 2 **Selezionare il sotto Menu che volete operare. Premere il tasto MENU per aprire la pagina. Quindi usare i tasti + / - per selezionare.**
- 3 **Premere nuovamente il tasto MENU. Usate i tasti + / - per le appropriate regolazioni e settaggi.**
- 4 **Premere il tasto INPUT per abbandonare il menù. I settaggi effettuati verranno automaticamente salvati.**

Per esempio, per settare il posizionamento in verticale OSD, selezionare "OSD" dallo Menù. Premere il tasto MENU quindi selezionare Posizione V. tramite i tasti + / -. Viene visualizzata una pagina di regolazione dopo aver premuto il tasto MENU.

Quindi, utilizzare il + / - tasti per modificare la posizione verticale OSD. Il posizionamento in verticale OSD dello schermo si modificherà durante l'operazione.

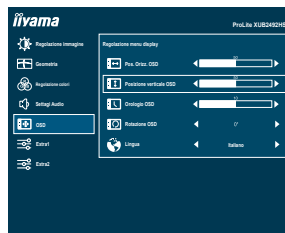

Una volta premuto il tasto INPUT tutte le modifiche verranno salvate.

NOTA

- Quando le operazioni vengono interrotte durante la regolazione, il menu OSD scompare quando il periodo di tempo impostato per il Orologio OSD viene superato. Inoltre, il tasto INPUT può essere usato per il ritorno al menu precedente e disattivare la modalità On Screen Display.
- Tutte le modifiche vengono salvate automaticamente quando si abbandona il menù OSD. Evitare di sconnettere l'alimentazione durante l'uso del Menù.

REGOLAZIONE CONTENUTI MENU

Regolazione immagine Picture Adjust

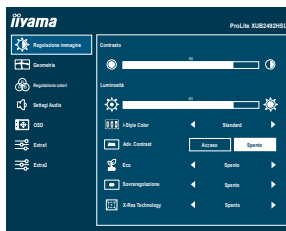

| Regolazioni | Problemi / Opzioni | | Tasti da premere |
|---|--|---|------------------|
| Contrasto * ¹ Contrast | Troppo debole Troppo intenso | | |
| Luminosità * ^{1,2} Brightness | Troppo scuro Troppo chiaro | | |
| i-Style Color * ^{1,2,3} i-Style Color | Disattiva Off | i-Style Color è spento. | |
| | Standard Standard | Per configurazione generale e settaggi monitor di base | |
| | Text Text | Per la modifica del testo e la visualizzazione in un ambiente di elaborazione testi | |
| | Internet Internet | Per ambiente Internet | |
| | Giochi Game | Per ambiente di gioco PC | |
| | Film Movie | Per filmati | |
| | Sport Sports | Per ambiente Sport | |
| Adv. Contrast * ¹ Adv. Contrast | Attivo On | Maggiore rapporto di contrasto | |
| | Disattiva Off | Rapporto di contrasto | |
| NOTA | Adv. Contrast regola la luminosità contrasto secondo l'immagine e migliorare il rapporto di contrasto durante la riproduzione. Contrasto, Luminosità, i-Style Color, ECO, Gamma e Temp. Colore non possono essere regolate e selezionate mentre Adv. Contrast è attivo. | | |
| ECO * ¹ Eco | Disattiva Off | Normale | |
| | Mode1 Mode1 | Luminosità di retroilluminazione ridotta. | |
| | Mode2 Mode2 | Luminosità di retroilluminazione ridotta più di 1. | |
| | Mode3 Mode3 | Luminosità di retroilluminazione ridotta più di 2. | |

Diretto

È possibile saltare le voci di menu e visualizzare una scala direttamente mediante il seguente tasto operazioni.

- ECO: Premere il tasto – quando il Menu non viene visualizzato.



Regolazione immagine Picture Adjust

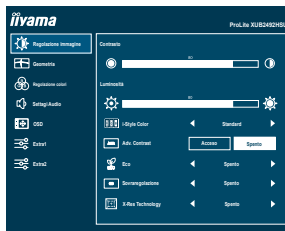

| Regolazioni | Problemi / Opzioni | Tasti da premere |
|---|---|------------------|
| Sovraregolazione ^{*4} Overdrive | Disattiva Off / 1 / 2 / 3 / 4 / 5 Migliorerà il tempo di risposta del livello di grigio del pannello LCD. Un livello superiore si traduce in un tempo di risposta più veloce. | |
| X-Res Technology X-Res Technology | Disattivato Off Normale | |
| | leggero Soft Migliorare i bordi dell'immagine. | |
| | medio Middle Migliorare i bordi dell'immagine più che l'opzione leggero. | |
| | forte Hard Migliorare i bordi dell'immagine più che l'opzione medio. | |



*1 La disponibilità di ciascun elemento dipende dall'elemento attivato. Vedere la pagina 24 Matrice di correlazione funzioni per ulteriori dettagli.

*2 Regolare la luminosità quando state usando il monitor in una stanza scura e ritenete lo schermo troppo luminoso.

*3 i-Style Color è disattivato quando Blue Light Reducer è attivato.

*4 Quando Sovraregolazione è attivato, possono essere causati alcuni accenni di ritenzione di immagine.



| Regolazioni | Problemi / Opzioni Tasti da premere | |
|--|---|--------------------------------------|
| Blue Light Reducer * ¹ Blue Light Reducer | Spento Off | Normale |
| | Modalità 1 Mode 1 | Luce Blu ridotta. |
| | Modalità 2 Mode 2 | Luce Blu ridotta più che Modalità 1. |
| | Modalità 3 Mode 3 | Luce Blu ridotta più che Modalità 2. |
| Nitido e morbido Sharp and Soft | 1 2 3 4 5 6 È possibile modificare la qualità dell'immagine da 1 a 6 (tenue a nitido). Premere il tasto + per modificare la qualità dell'immagine in ordine numerico. Premere il tasto – per modificare la qualità dell'immagine in senso inverso ordine numerico. <div style="display: inline-block; vertical-align: middle; margin-left: 10px;">  + </div> <div style="display: inline-block; vertical-align: middle; margin-left: 10px;">  - </div> | |
| Regolazione mode Video * ^{2,3} Video Mode Adjust | Schermo intero Full | Espansione display |
| | Aspect Aspect | Espansione aspetto display |

*¹ La disponibilità di ciascun elemento dipende dall'elemento attivato. Vedere la pagina 24 Matrice di correlazione funzioni per ulteriori dettagli.

*² È in grado di visualizzare al centro dello schermo il formato 4:3, 5:4 o 16:10 quando l'ingresso risoluzione video è 4:3, 5:4 o 16:10.

*³ Disattivato quando "FreeSync" è attivato.



Regolazione colori Color Settings

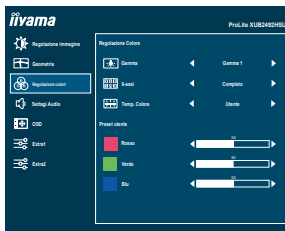

| Regolazioni | Problemi / Opzioni | | Tasti da premere |
|---|-------------------------------|-------------------|--|
| Gamma ^{*1} Gamma | Gamma1 Gamma1 | Normale | |
| | Gamma2 Gamma2 | Scuro | |
| | Gamma3 Gamma3 | Contrasto elevato | |
| 6-assi ^{*1,2} 6-Axis | Colore Hue | Rosso | Troppo debole   |
| | | Giallo | |
| | | Verde | |
| | | Ciano | |
| | | Blu | |
| | Saturazione Saturation | Rosso | Troppo debole   |
| | | Giallo | |
| | | Verde | |
| | | Ciano | |
| | | Blu | |
| Temp. Colore ^{*2,3} Color Temp. | Utente User | Rosso | Troppo debole   |
| | | Verde | |
| | | Blue | |
| | Caldo Warm | Colore caldo | |
| | Normale Normal | Colore normale | |
| Freddo Cool | Colore freddo | | |

*1 Disattivato quando "i-Style Color" è attivato.

*2 Disattivato quando "Blue Light Reducer" è attivato.

*3 Disattivato quando "Adv. Contrast" è attivato.

Settaggi Audio Audio Settings

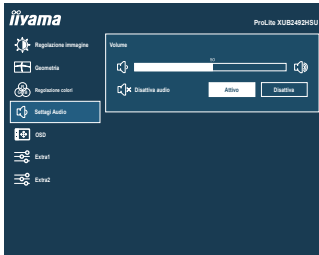

| Regolazioni | Problemi / Opzioni | Tasti da premere |
|---------------------------------|------------------------------|-------------------------------------|
| Volume Volume Diretto | Troppo tenue Troppo forte | + - |
| Disattiva audio Mute | Attivo On | Spegnere l'audio temporaneamente. |
| | Disattiva Off | Tornare al volume audio precedente. |

NOTA Premere il pulsante + per visualizzare la barra di regolazione del volume e attivare o disattivare la funzione di Disattiva audio premendo i pulsanti + / -.

Diretto

È possibile saltare le voci di menu e visualizzare una scala di regolazione direttamente mediante il seguente pulsante operazioni.

- Volume : Premere il tasto + quando il Menu non viene visualizzato.

OSD OSD Settings

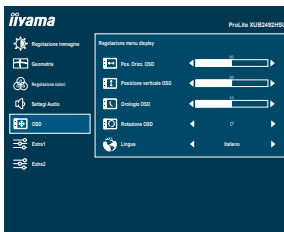

| Regolazioni | Problemi / Opzioni | Tasti da premere | | |
|--|---|--|------------|------------|
| Pos. Orizz. OSD OSD Horizontal Position | OSD troppo a sinistra OSD troppo a destra | <input type="button" value="+"/> <input type="button" value="-"/> | | |
| Posizione verticale OSD OSD Vertical Position | OSD troppo basso OSD troppo alto | <input type="button" value="+"/> <input type="button" value="-"/> | | |
| Orologio OSD OSD Time | Puoi settare il display OSD per una durata compresa tra i 5 e i 60 secondi. | <input type="button" value="+"/> <input type="button" value="-"/> | | |
| Rotazione OSD * OSD Rotate | Ruota l'OSD. 0° (Normale) / +90° (Ruota a destra) / -90° (Ruota a sinistra) | <input type="button" value="+"/> <input type="button" value="-"/> | | |
| Lingua Language | English | Inglese | Nederlands | Olandese |
| | Deutsch | Tedesco | Polski | Polacco |
| | Español | Spagnolo | Português | Portoghese |
| | Français | Francese | Русский | Russo |
| | Italiano | Italiano | Česky | Ceco |
| | 日本語 | Giapponese | | |

* Per ProLite XUB2292HSU, XUB2492HSU, XUB2792HSU

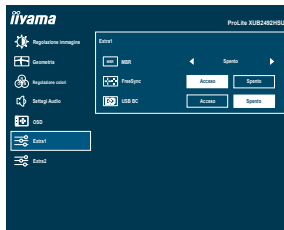

| Regolazioni | Problemi / Opzioni | |
|--|--|---|
| MBR ^{*1,2} MBR | Disattiva / 1 / 2 / 3 / 4 / 5 / 6 / 7  <input type="button" value="+"/> Riduce la sfocatura del movimento sul pannello LCD. <input type="button" value="-"/> | |
| FreeSync ^{*2} FreeSync | Attivo On | Attivare bordo FreeSync. |
| | Disattiva Off | FreeSync è spento. |
| USB BC USB BC | Attivo On | I dispositivi USB possono essere caricati quando il monitor non è collegato a un computer funzionante con il cavo USB in dotazione. |
| | Disattiva Off | I dispositivi USB non possono essere caricati quando il monitor non è collegato a un computer funzionante con il cavo USB in dotazione. |
| <div style="background-color: #0056b3; color: white; padding: 5px;">NOTA</div> Quando il monitor è spento, le periferiche USB non possono essere caricate anche se la funzione USB BC è attivata. | | |

*1 Disattivato quando "FreeSync" è attivato. Disponibile quando la frequenza di aggiornamento è 75Hz o superiore. Si consiglia 100Hz.

*2 La disponibilità di ciascun elemento dipende dall'elemento attivato. Vedere la pagina 24 Matrice di correlazione funzioni per ulteriori dettagli.

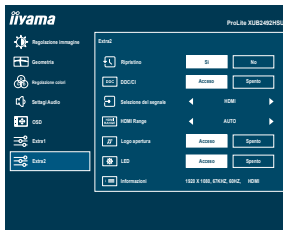

| Regolazioni | Problemi / Opzioni | |
|--|--|--|
| Ripristino Reset | Si Yes | Preimpostato in fabbrica ripristino dei dati. |
| | No No | Tornare al Menu. |
| DDC/CI DDC/CI | Attivo On | DDC/CI è acceso. |
| | Disattiva Off | DDC/CI è spento. |
| Selezione del segnale Diretto Signal Select | Auto Auto | Selezionare il segnale in ingresso automaticamente. |
| | HDMI HDMI | Seleziona ingresso HDMI. |
| | DP DP | Seleziona ingresso DisplayPort. |
| NOTA Auto sarà automaticamente selezionata quando appena una sorgente di ingresso è disponibile. Se ci sono più sorgenti di ingresso disponibili e selezionate una di queste, la modalità Auto non sarà disponibile. Se sono connesse sorgenti di ingresso multiple, il monitor potrebbe non riconoscere l'ultima in uso al momento dello spegnimento. E' possibile solo quando selezionate una sorgente specifica. | | |
| HDMI Range HDMI Range | Full Range Full Range | Per scala colori full-range |
| | Limited Range Limited Range | Per scala colori limitata |
| | Auto Auto | Selezionare il HDMI Range automaticamente. |
| Logo apertura Opening Logo | Attivo On | iiyama logo mostrato quando il monitor è acceso. |
| | Disattiva Off | iiyama logo non mostrato quando il monitor è acceso. |
| LED LED | Attivo On | L'indicatore di alimentazione è acceso. |
| | Disattiva Off | L'indicatore di alimentazione è spento. |
| NOTA Disattivare l'LED quando si è infastiditi dalla luce. | | |
| Informazioni Information | Visualizza le informazioni riguardanti il segnale di ingresso proveniente dalla scheda grafica del computer. | |
| | NOTA | Vedere la scheda grafica guida utente per ulteriori informazioni sulla modifica della risoluzione e refresh. |

Diretto

È possibile saltare le voci di menu e visualizzare una scala direttamente mediante il seguente tasto operazioni.

- Selezione del segnale: Premere il tasto INPUT quando il Menu non viene visualizzato, esso mostra Menu.



- Lock Mode :

<OSD>

Tenere premuto il tasto MENU mentre accendete il monitor, questa operazione blocca/sblocca la funzione OSD Lock.

<Power/OSD>

Premendo e tenendo premuto il tasto MENU per 10 secondi quando Menu non viene visualizzato, si blocca/sblocca la funzione Power/OSD Lock.

■ Matrice di correlazione funzioni

| Elemento di selezione Elemento di attivazione | Regolazione immagine | | | | | Geometria | Extra1 | |
|--|----------------------|------------|---------------|-----|-----|--------------------|--------|----------|
| | Contrasto | Luminosità | i-Style Color | ACR | ECO | Blue Light Reducer | MBR | FreeSync |
| i-Style Color | – | – | – | – | – | – | – | – |
| ACR | – | – | – | – | – | – | – | – |
| ECO | ✓ | – | – | – | – | – | – | ✓ |
| Blue Light Reducer | ✓ | ✓ | – | – | – | – | – | ✓ |
| MBR | ✓ | – | ✓ | – | – | – | – | – |
| FreeSync | ✓ | ✓ | – | – | ✓ | ✓ | – | – |

✓ : Disponibile

– : Non disponibile

FUNZIONE STANDBY

Questo prodotto è dotato della funzione di standby. Quando è attivato, automaticamente riduce il consumo di potenza non necessario del monitor quando il computer non è in uso.

La funzione standby, comprese tutte le impostazioni del timer è configurato dal sistema operativo. Controllare il manuale del sistema operativo per informazioni su come questo può essere configurato.

■ Modalità Standby

Quando il segnale video dal computer è spento, il monitor entra in modalità standby che riduce il consumo di potenza inferiore a 0,5W*. Lo schermo diventa scuro e l'indicatore di alimentazione diventa arancione. Dalla modalità standby, l'immagine riappare in alcuni secondi quando si toccano la tastiera o il mouse.

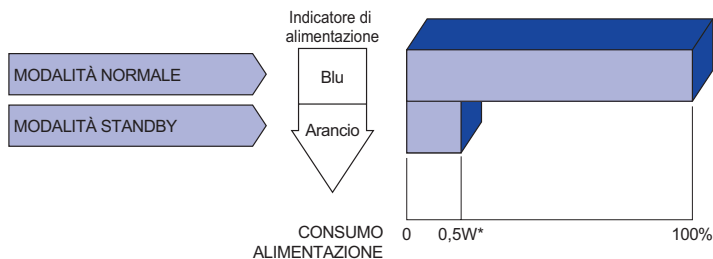

* Quando i dispositivi USB non sono collegati.

RISOLUZIONE DEI PROBLEMI

Se il monitor smette di funzionare correttamente, verificate i seguenti punti per una possibile soluzione.

1. Eseguite i settaggi descritti nella sezione UTILIZZO DEL MONITOR a seconda del problema riscontrato. Se il monitor non mostra alcuna immagine saltate al punto 2.
2. Verificate i seguenti punti se non trovate opportuna soluzione nella sezione UTILIZZO DEL MONITOR o se il problema persiste.
3. Se incontrate un problema non descritto a seguire o che non potete risolvere, contattate il VS. Rivenditore o un centro assistenza iiyama.

Problemi

Check

① L'immagine non appare.

(Indicatore di alimentazione non si accende.)

- Il cavo di alimentazione è nella presa.
- L'alimentazione è accesa.
- La presa di corrente funziona. Per favore verificate con un altro equipaggiamento.

(Indicatore di alimentazione è blu.)

- Se il salva schermo bianco è attivo, toccare la tastiera o il mouse.
- Aumentare il contrasto e/o la luminosità.
- Il computer è acceso.
- Il cavo di segnale è correttamente connesso.
- Il segnale di sincronizzazione del computer è compreso nelle specifiche del monitor.

(Indicatore di alimentazione è arancione.)

- Se il monitor è nella modalità standby, toccare la tastiera o il mouse.
- Il computer è acceso.
- Il cavo di segnale è correttamente connesso.
- Il segnale di sincronizzazione del computer è compreso nelle specifiche del monitor.

② lo schermo non è sincronizzato.

- Il cavo di segnale è correttamente connesso.
- Il segnale di sincronizzazione del computer è compreso nelle specifiche del monitor.

③ lo schermo non è centrato.

- Il segnale di sincronizzazione del computer è compreso nelle specifiche del monitor.

④ lo schermo è troppo chiaro o troppo scuro.

- Il livello di uscita video del computer è compreso nelle specifiche del monitor.

⑤ lo schermo trema.

- Il voltaggio di alimentazione è compreso nelle specifiche del monitor.
- Il segnale di sincronizzazione del computer è compreso nelle specifiche del monitor.

Problemi

Check

- | | |
|---|---|
| ⑥ nessun audio. | <input type="checkbox"/> Gli strumenti audio (computer etc) sono ON. <input type="checkbox"/> Il cavo audio è correttamente connesso. <input type="checkbox"/> Il volume è acceso. <input type="checkbox"/> La funzione Mute è spenta. <input type="checkbox"/> Il livello di uscita audio è compreso nelle specifiche del monitor. |
| ⑦ L'audio è troppo forte o troppo debole. | <input type="checkbox"/> Il livello di uscita audio è compreso nelle specifiche del monitor. |
| ⑧ Si udisce uno strano rumore. | <input type="checkbox"/> Il cavo audio è correttamente connesso. |

INFORMAZIONI SUL RICICLAGGIO

Per il rispetto dell'ambiente per favore non disperdete il monitor.
Visitate il nostro sito: <https://iiyama.com> per il riciclaggio.

APPENDICE

Design e specifiche sono soggette a cambiamenti senza comunicazione anticipata.

SPECIFICHE : ProLite XUB2792HSU-B6 / W6

| | | |
|----------------------------------|--|--|
| Dimensione categoria | 27" | |
| Pannello LCD | Tecnologia Pannello | IPS (In-Plane-Switching) |
| | Dimensione | Diagonale: 27" (68,6cm) |
| | Pixel pitch | 0,311mm H × 0,311mm V |
| | Luminosità | 250cd/m ² (Tipici), 155cd/m ² (Predefinito / Risparmio energetico) |
| | Ratio di Contrasto | 1300 : 1 (Tipici), Disponibile funzione Adv. Contrast |
| | Angolo visibile | Destro / Sinistro : 89 gradi ciascuna, Su / Giù : 89 gradi ciascuna (Tipici) |
| MPRT | 0,4ms | |
| Colori Display | Approx. 16,7M | |
| Frequenza Sync | HDMI(FreeSync: Disattiva): Orizzontale: 30,0-115,0kHz, Verticale: 48-100Hz HDMI(FreeSync: Attivo): Orizzontale: 30,0-115,0kHz, Verticale: 48-100Hz DisplayPort(FreeSync: Disattiva): Orizzontale: 30,0-115,0kHz, Verticale: 48-100Hz DisplayPort(FreeSync: Attivo): Orizzontale: 30,0-115,0kHz, Verticale: 48-100Hz | |
| Risoluzione Nativa | 1920 × 1080, 2,1 MegaPixels | |
| Massima risoluzione supportata | HDMI(FreeSync: Disattiva): 1920 × 1080, 100Hz HDMI(FreeSync: Attivo): 1920 × 1080, 100Hz DisplayPort(FreeSync: Disattiva): 1920 × 1080, 100Hz DisplayPort(FreeSync: Attivo): 1920 × 1080, 100Hz | |
| Connettori Ingresso | HDMI, DisplayPort | |
| Segnali Ingresso Video | HDMI, DisplayPort | |
| USB Standard | USB3,2 Gen 1 (5Gbps, DC5V, 900mA) | |
| Numero di porte USB Connettori | 1 Inferiore: Serie B 4 Superiore: Serie A | |
| Connettore per cuffie | ø 3,5mm mini jack (Stereo) | |
| Altoparlanti | 2W × 2 (Stereo) | |
| Dimensione massima dello schermo | 597,9mm L × 336,3mm A / 23,5" L × 13,2" A | |
| Sorgente Alimentazione | 100-240VAC, 50/60Hz, 1,5A | |
| Consumo di alimentazione * | 18W tipici, 17W (Predefinito / Risparmio energetico) Modalità standby: 0,5W massimo, Modalità spenta: 0,3W massimo | |
| Dimensioni / Peso netto | 612,5 × 394,0 - 544,0 × 209,5mm / 24,1 × 15,5 - 21,4 × 8,3" (LxA×P) 5,7kg / 12,6lbs | |
| Regolazione in altezza | 150mm | |
| Angolo | Inclinazione: Verso l'alto: 22 gradi, verso il basso: 5 gradi Perno: Destro / Sinistro: 45 gradi ciascuna Rotazione: Senso orario / Antiorario: 90 gradi ciascuna | |
| Considerazioni ambientali | Esercizio: Temperatura 5 a 35°C / 41 a 95°F Umidità 10 a 80% (No condensa) Deposito: Temperatura -20 a 60°C / -4 a 140°F Umidità 10 a 90% (No condensa) | |
| Approvals | TCO Certified, CE, UKCA, TÜV-Bauart, VCCI, PSE, EAC | |

NOTA * Quando i dispositivi USB non sono collegati.

SPECIFICHE : ProLite XU2792HSU-B6

| | | |
|----------------------------------|--|--|
| Dimensione categoria | 27" | |
| Pannello LCD | Tecnologia Pannello | IPS (In-Plane-Switching) |
| | Dimensione | Diagonale: 27" (68,6cm) |
| | Pixel pitch | 0,311mm H × 0,311mm V |
| | Luminosità | 250cd/m ² (Tipici), 155cd/m ² (Predefinito / Risparmio energetico) |
| | Ratio di Contrasto | 1300 : 1 (Tipici), Disponibile funzione Adv. Contrast |
| | Angolo visibile | Destro / Sinistro : 89 gradi ciascuna, Su / Giù : 89 gradi ciascuna (Tipici) |
| | Tempo Risposta | 0,4ms |
| Colori Display | Approx. 16,7M | |
| Frequenza Sync | HDMI(FreeSync: Disattiva): Orizzontale: 30,0-115,0kHz, Verticale: 48-100Hz HDMI(FreeSync: Attivo): Orizzontale: 30,0-115,0kHz, Verticale: 48-100Hz DisplayPort(FreeSync: Disattiva): Orizzontale: 30,0-115,0kHz, Verticale: 48-100Hz DisplayPort(FreeSync: Attivo): Orizzontale: 30,0-115,0kHz, Verticale: 48-100Hz | |
| Risoluzione Nativa | 1920 × 1080, 2,1 MegaPixels | |
| Massima risoluzione supportata | HDMI(FreeSync: Disattiva): 1920 × 1080, 100Hz HDMI(FreeSync: Attivo): 1920 × 1080, 100Hz DisplayPort(FreeSync: Disattiva): 1920 × 1080, 100Hz DisplayPort(FreeSync: Attivo): 1920 × 1080, 100Hz | |
| Connettori Ingresso | HDMI, DisplayPort | |
| Segnali Ingresso Video | HDMI, DisplayPort | |
| USB Standard | USB3,2 Gen 1 (5Gbps, DC5V, 900mA) | |
| Numero di porte USB Connettori | 1 Inferiore: Serie B 4 Superiore: Serie A | |
| Connettore per cuffie | ∅ 3,5mm mini jack (Stereo) | |
| Altoparlanti | 2W × 2 (Stereo) | |
| Dimensione massima dello schermo | 597,9mm L × 336,3mm A / 23,5" L × 13,2" A | |
| Sorgente Alimentazione | 100-240VAC, 50/60Hz, 1,5A | |
| Consumo di alimentazione * | 18W tipici, 17W (Predefinito / Risparmio energetico) Modalità standby: 0,5W massimo Modalità spenta: 0,3W massimo | |
| Dimensioni / Peso netto | 612,5 × 431,5 × 199,5mm / 24,1 × 17,0 × 7,9" (L×A×P) 4,2kg / 9,3lbs | |
| Angolo di inclinazione | Verso l'alto: 21,5 gradi, verso il basso: 3,5 gradi | |
| Considerazioni ambientali | Esercizio: Temperatura 5 a 35°C / 41 a 95°F Umidità 10 a 80% (No condensa) | |
| | Deposito: Temperatura -20 a 60°C / -4 a 140°F Umidità 10 a 90% (No condensa) | |
| Approvals | TCO Certified, CE, UKCA, TÜV-Bauart, VCCI, PSE, EAC | |

NOTA * Quando i dispositivi USB non sono collegati.

SPECIFICHE : ProLite XUB2492HSU-B6 / W6

| | | |
|----------------------------------|--|--|
| Dimensione categoria | 24" | |
| Pannello LCD | Tecnologia Pannello | IPS (In-Plane-Switching) |
| | Dimensione | Diagonale: 23,8" (60,5cm) |
| | Pixel pitch | 0,275mm H × 0,275mm V |
| | Luminosità | 250cd/m ² (Tipici), 155cd/m ² (Predefinito / Risparmio energetico) |
| | Ratio di Contrasto | 1300 : 1 (Tipici), Disponibile funzione Adv. Contrast |
| | Angolo visibile | Destro / Sinistro : 89 gradi ciascuna, Su / Giù : 89 gradi ciascuna (Tipici) |
| | MPRT | 0,4ms |
| Colori Display | Approx. 16,7M | |
| Frequenza Sync | HDMI(FreeSync: Disattiva): Orizzontale: 30,0-115,0kHz, Verticale: 48-100Hz HDMI(FreeSync: Attivo): Orizzontale: 30,0-115,0kHz, Verticale: 48-100Hz DisplayPort(FreeSync: Disattiva): Orizzontale: 30,0-115,0kHz, Verticale: 48-100Hz DisplayPort(FreeSync: Attivo): Orizzontale: 30,0-115,0kHz, Verticale: 48-100Hz | |
| Risoluzione Nativa | 1920 × 1080, 2,1 MegaPixels | |
| Massima risoluzione supportata | HDMI(FreeSync: Disattiva): 1920 × 1080, 100Hz HDMI(FreeSync: Attivo): 1920 × 1080, 100Hz DisplayPort(FreeSync: Disattiva): 1920 × 1080, 100Hz DisplayPort(FreeSync: Attivo): 1920 × 1080, 100Hz | |
| Connettori Ingresso | HDMI, DisplayPort | |
| Segnali Ingresso Video | HDMI, DisplayPort | |
| USB Standard | USB3,2 Gen 1 (5Gbps, DC5V, 900mA) | |
| Numero di porte USB Connettori | 1 Inferiore: Serie B 4 Superiore: Serie A | |
| Connettore per cuffie | ø 3,5mm mini jack (Stereo) | |
| Altoparlanti | 2W × 2 (Stereo) | |
| Dimensione massima dello schermo | 527,0mm L × 296,5mm A / 20,7" L × 11,7" A | |
| Sorgente Alimentazione | 100-240VAC, 50/60Hz, 1,5A | |
| Consumo di alimentazione * | 15W tipici, 13W (Predefinito / Risparmio energetico) Modalità standby: 0,5W massimo Modalità spenta: 0,3W massimo | |
| Dimensioni / Peso netto | 539,5 × 343,0 - 493,0 × 209,5mm / 21,2 × 13,5 - 19,4 × 8,3" (L×A×P) 4,9kg / 10,8lbs | |
| Regolazione in altezza | 150mm | |
| Angolo | Inclinazione: Verso l'alto: 22 gradi, verso il basso: 5 gradi Perno: Destro / Sinistro: 45 gradi ciascuna Rotazione: Senso orario / Antiorario: 90 gradi ciascuna | |
| Considerazioni ambientali | Esercizio: Temperatura 5 a 35°C / 41 a 95°F Umidità 10 a 80% (No condensa) Deposito: Temperatura -20 a 60°C / -4 a 140°F Umidità 10 a 90% (No condensa) | |
| Approvals | TCO Certified, CE, UKCA, TÜV-Bauart, VCCI, PSE, EAC | |

NOTA * Quando i dispositivi USB non sono collegati.

SPECIFICHE : ProLite XU2492HSU-B6

| | | |
|----------------------------------|--|--|
| Dimensione categoria | 24" | |
| Pannello LCD | Tecnologia Pannello | IPS (In-Plane-Switching) |
| | Dimensione | Diagonale: 23,8" (60,5cm) |
| | Pixel pitch | 0,275mm H × 0,275mm V |
| | Luminosità | 250cd/m ² (Tipici), 155cd/m ² (Predefinito / Risparmio energetico) |
| | Ratio di Contrasto | 1300 : 1 (Tipici), Disponibile funzione Adv. Contrast |
| | Angolo visibile | Destro / Sinistro : 89 gradi ciascuna, Su / Giù : 89 gradi ciascuna (Tipici) |
| | Tempo Risposta | 0,4ms |
| Colori Display | Approx. 16,7M | |
| Frequenza Sync | HDMI(FreeSync: Disattiva): Orizzontale: 30,0-115,0kHz, Verticale: 48-100Hz HDMI(FreeSync: Attivo): Orizzontale: 30,0-115,0kHz, Verticale: 48-100Hz DisplayPort(FreeSync: Disattiva): Orizzontale: 30,0-115,0kHz, Verticale: 48-100Hz DisplayPort(FreeSync: Attivo): Orizzontale: 30,0-115,0kHz, Verticale: 48-100Hz | |
| Risoluzione Nativa | 1920 × 1080, 2,1 MegaPixels | |
| Massima risoluzione supportata | HDMI(FreeSync: Disattiva): 1920 × 1080, 100Hz HDMI(FreeSync: Attivo): 1920 × 1080, 100Hz DisplayPort(FreeSync: Disattiva): 1920 × 1080, 100Hz DisplayPort(FreeSync: Attivo): 1920 × 1080, 100Hz | |
| Connettori Ingresso | HDMI, DisplayPort | |
| Segnali Ingresso Video | HDMI, DisplayPort | |
| USB Standard | USB3,2 Gen 1 (5Gbps, DC5V, 900mA) | |
| Numero di porte USB Connettori | 1 Inferiore: Serie B 4 Superiore: Serie A | |
| Connettore per cuffie | ∅ 3,5mm mini jack (Stereo) | |
| Altoparlanti | 2W × 2 (Stereo) | |
| Dimensione massima dello schermo | 527,0mm L × 296,5mm A / 20,7" L × 11,7" A | |
| Sorgente Alimentazione | 100-240VAC, 50/60Hz, 1,5A | |
| Consumo di alimentazione * | 15W tipici, 13W (Predefinito / Risparmio energetico) Modalità standby: 0,5W massimo Modalità spenta: 0,3W massimo | |
| Dimensioni / Peso netto | 539,5 × 415,0 × 199,5mm / 21,2 × 16,3 × 7,9" (L×A×P) 3,4kg / 7,5lbs | |
| Angolo di inclinazione | Verso l'alto: 21,5 gradi, verso il basso: 3,5 gradi | |
| Considerazioni ambientali | Esercizio: Temperatura | 5 a 35°C / 41 a 95°F |
| | Umidità | 10 a 80% (No condensa) |
| Deposito: Temperatura | -20 a 60°C / -4 a 140°F | |
| | Umidità | 10 a 90% (No condensa) |
| Approvals | TCO Certified, CE, UKCA, TÜV-Bauart, VCCI, PSE, EAC | |

NOTA * Quando i dispositivi USB non sono collegati.

SPECIFICHE : ProLite XUB2292HSU-B6 / W6

| | | |
|----------------------------------|--|--|
| Dimensione categoria | 22" | |
| Pannello LCD | Tecnologia Pannello | IPS (In-Plane-Switching) |
| | Dimensione | Diagonale: 21,5" (54,6cm) |
| | Pixel pitch | 0,248mm H × 0,248mm V |
| | Luminosità | 250cd/m ² (Tipici), 155cd/m ² (Predefinito / Risparmio energetico) |
| | Ratio di Contrasto | 1000 : 1 (Tipici), Disponibile funzione Adv. Contrast |
| | Angolo visibile | Destro / Sinistro : 89 gradi ciascuna, Su / Giù : 89 gradi ciascuna (Tipici) |
| | MPRT | 0,4ms |
| Colori Display | Approx. 16,7M | |
| Frequenza Sync | HDMI(FreeSync: Disattiva): Orizzontale: 30,0-115,0kHz, Verticale: 48-100Hz HDMI(FreeSync: Attivo): Orizzontale: 30,0-115,0kHz, Verticale: 48-100Hz DisplayPort(FreeSync: Disattiva): Orizzontale: 30,0-115,0kHz, Verticale: 48-100Hz DisplayPort(FreeSync: Attivo): Orizzontale: 30,0-115,0kHz, Verticale: 48-100Hz | |
| Risoluzione Nativa | 1920 × 1080, 2,1 MegaPixels | |
| Massima risoluzione supportata | HDMI(FreeSync: Disattiva): 1920 × 1080, 100Hz HDMI(FreeSync: Attivo): 1920 × 1080, 100Hz DisplayPort(FreeSync: Disattiva): 1920 × 1080, 100Hz DisplayPort(FreeSync: Attivo): 1920 × 1080, 100Hz | |
| Connettori Ingresso | HDMI, DisplayPort | |
| Segnali Ingresso Video | HDMI, DisplayPort | |
| USB Standard | USB3,2 Gen 1 (5Gbps, DC5V, 900mA) | |
| Numero di porte USB Connettori | 1 Inferiore: Serie B 4 Superiore: Serie A | |
| Connettore per cuffie | ∅ 3,5mm mini jack (Stereo) | |
| Altoparlanti | 2W × 2 (Stereo) | |
| Dimensione massima dello schermo | 476,1mm L × 267,8mm A / 18,7" L × 10,5" A | |
| Sorgente Alimentazione | 100-240VAC, 50/60Hz, 1,5A | |
| Consumo di alimentazione * | 16W tipici, 14W (Predefinito / Risparmio energetico) Modalità standby: 0,5W massimo Modalità spenta: 0,3W massimo | |
| Dimensioni / Peso netto | 489,5 × 336,5 - 486,5 × 209,5mm / 19,3 × 13,2 - 19,2 × 8,3" (L×A×P) 4,5kg / 9,9lbs | |
| Regolazione in altezza | 150mm | |
| Angolo | Inclinazione: Verso l'alto: 22 gradi, verso il basso: 5 gradi Perno: Destro / Sinistro: 45 gradi ciascuna Rotazione: Senso orario / Antiorario: 90 gradi ciascuna | |
| Considerazioni ambientali | Esercizio: Temperatura 5 a 35°C / 41 a 95°F Umidità 10 a 80% (No condensa) Deposito: Temperatura -20 a 60°C / -4 a 140°F Umidità 10 a 90% (No condensa) | |
| Approvals | TCO Certified, CE, UKCA, TÜV-Bauart, VCCI, PSE, EAC | |

NOTA * Quando i dispositivi USB non sono collegati.

SPECIFICHE : ProLite XU2292HSU-B6

| | | |
|----------------------------------|--|--|
| Dimensione categoria | 22" | |
| Pannello LCD | Tecnologia Pannello | IPS (In-Plane-Switching) |
| | Dimensione | Diagonale: 21,5" (54,6cm) |
| | Pixel pitch | 0,248mm H × 0,248mm V |
| | Luminosità | 250cd/m ² (Tipici), 155cd/m ² (Predefinito / Risparmio energetico) |
| | Ratio di Contrasto | 1000 : 1 (Tipici), Disponibile funzione Adv. Contrast |
| | Angolo visibile | Destro / Sinistro : 89 gradi ciascuna, Su / Giù : 89 gradi ciascuna (Tipici) |
| | Tempo Risposta | 0,4ms |
| Colori Display | Approx. 16,7M | |
| Frequenza Sync | HDMI(FreeSync: Disattiva): Orizzontale: 30,0-115,0kHz, Verticale: 48-100Hz HDMI(FreeSync: Attivo): Orizzontale: 30,0-115,0kHz, Verticale: 48-100Hz DisplayPort(FreeSync: Disattiva): Orizzontale: 30,0-115,0kHz, Verticale: 48-100Hz DisplayPort(FreeSync: Attivo): Orizzontale: 30,0-115,0kHz, Verticale: 48-100Hz | |
| Risoluzione Nativa | 1920 × 1080, 2,1 MegaPixels | |
| Massima risoluzione supportata | HDMI(FreeSync: Disattiva): 1920 × 1080, 100Hz HDMI(FreeSync: Attivo): 1920 × 1080, 100Hz DisplayPort(FreeSync: Disattiva): 1920 × 1080, 100Hz DisplayPort(FreeSync: Attivo): 1920 × 1080, 100Hz | |
| Connettori Ingresso | HDMI, DisplayPort | |
| Segnali Ingresso Video | HDMI, DisplayPort | |
| USB Standard | USB3,2 Gen 1 (5Gbps, DC5V, 900mA) | |
| Numero di porte USB Connettori | 1 Inferiore: Serie B 4 Superiore: Serie A | |
| Connettore per cuffie | ∅ 3,5mm mini jack (Stereo) | |
| Altoparlanti | 2W × 2 (Stereo) | |
| Dimensione massima dello schermo | 476,1mm L × 267,8mm A / 18,7" L × 10,5" A | |
| Sorgente Alimentazione | 100-240VAC, 50/60Hz, 1,5A | |
| Consumo di alimentazione * | 16W tipici, 14W (Predefinito / Risparmio energetico) Modalità standby: 0,5W massimo Modalità spenta: 0,3W massimo | |
| Dimensioni / Peso netto | 489,5 × 384,0 × 199,5mm / 19,3 × 15,1 × 7,9" (L×A×P) 3,0kg / 6,6lbs | |
| Angolo di inclinazione | Verso l'alto: 21,5 gradi, verso il basso: 3,5 gradi | |
| Considerazioni ambientali | Esercizio: Temperatura 5 a 35°C / 41 a 95°F Umidità 10 a 80% (No condensa) Deposito: Temperatura -20 a 60°C / -4 a 140°F Umidità 10 a 90% (No condensa) | |
| Approvals | TCO Certified, CE, UKCA, TÜV-Bauart, VCCI, PSE, EAC | |

NOTA * Quando i dispositivi USB non sono collegati.

DIMENSIONI : ProLite XUB2792HSU

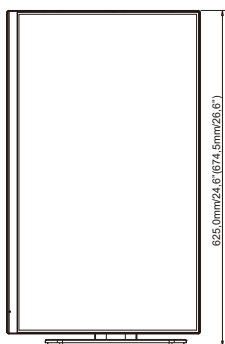
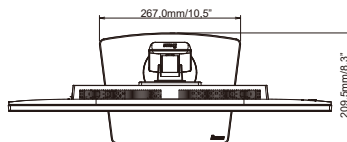
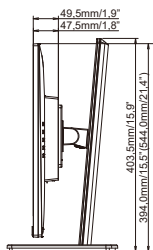
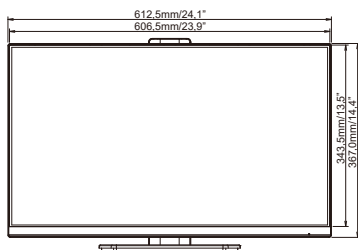

() : Максимальная область регулировки

DIMENSIONI : ProLite XU2792HSU

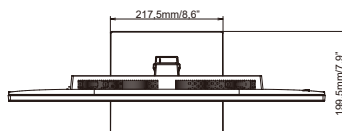
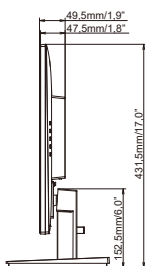
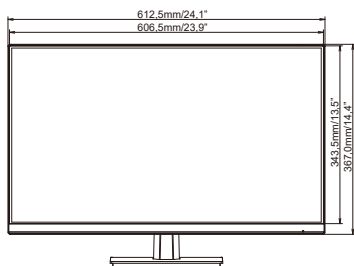

DIMENSIONI : ProLite XUB2492HSU

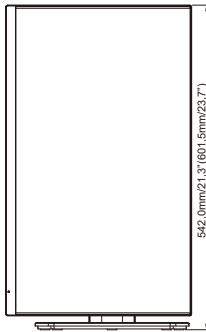
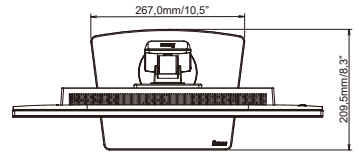
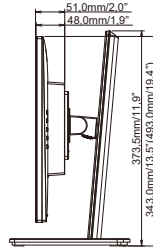
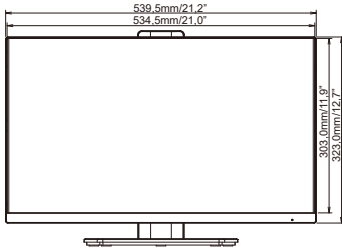

() : Максимальная область регулировки

DIMENSIONI : ProLite XU2492HSU

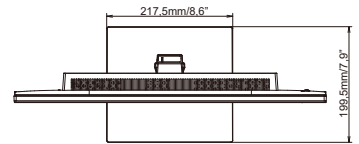
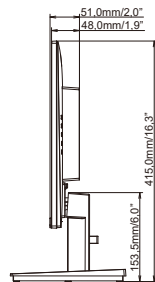
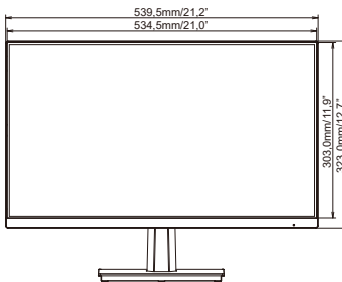

DIMENSIONI : ProLite XUB2292HSU

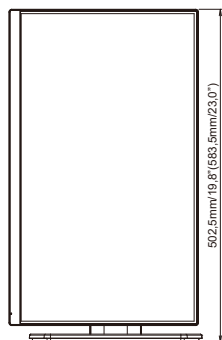
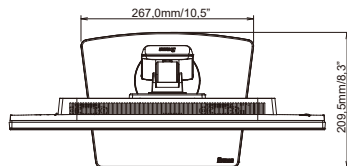
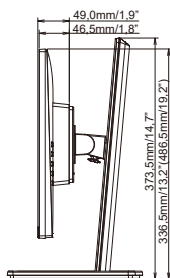
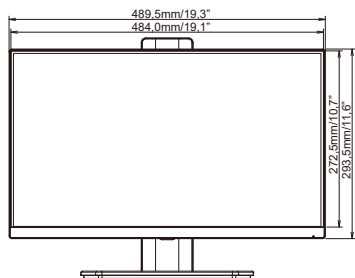

() : Максимальная область регулировки

DIMENSIONI : ProLite XU2292HSU

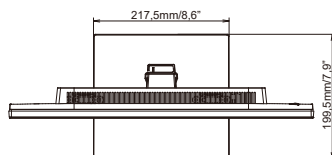
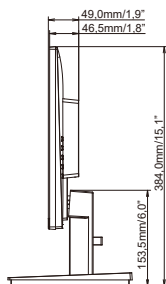
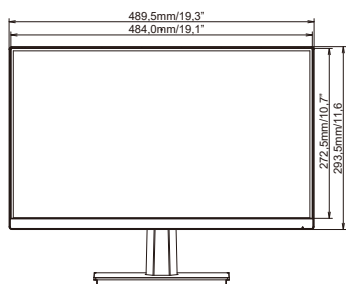

FREQUENZE CONFORMI

| Modalità video | Frequenza orizzontale | Frequenza verticale | Dot Clock |
|----------------|-----------------------|---------------------|------------|
| 800 × 600 | 37,879kHz | 60,317Hz | 40,000MHz |
| | 46,875kHz | 75,000Hz | 49,500MHz |
| 1024 × 768 | 48,363kHz | 60,004Hz | 65,000MHz |
| | 60,023kHz | 75,029Hz | 78,750MHz |
| 1280 × 1024 | 63,981kHz | 60,020Hz | 108,000MHz |
| | 79,976kHz | 75,025Hz | 135,000MHz |
| 1680 × 1050 | 65,290kHz | 60,000Hz | 146,250MHz |
| 1920 × 1080 | 67,500kHz | 60,000Hz | 148,500MHz |
| | 83,890kHz | 74,970Hz | 174,500MHz |
| | 95,540kHz | 85,000Hz | 198,723MHz |
| | 110,000kHz | 100,000Hz | 228,800MHz |