

# MANUALE UTENTE

# *ProLite*

## LCD Monitor

*ProLite LH4342UHS*  
*ProLite LH5042UHS*  
*ProLite LH5542UHS*

Grazie per aver scelto un prodotto iiyama.  
Vi raccomandiamo di dedicare alcuni minuti  
alla lettura di questo manuale prima di  
installare ed accendere questo prodotto.  
Mantenete questo manuale in un posto sicuro  
per futuri utilizzi.

ITALIANO

## DICHIARAZIONE DI CONFORMITA' CE

Questo monitor LCD è conforme ai requisiti della CE/UE Direttiva 2014/30 "Direttiva EMC", 2014/35 "Direttiva Bassa Tensione", 2009/125, "Direttiva ErP" e 2011/65/UE "Direttiva RoHS".

### Attenzione

Questo è un prodotto di classe "A". In un ambiente domestico questo prodotto potrebbe causare interferenze.

IYAMA CORPORATION: Wijkermeerstraat 8, 2131 HA Hoofddorp, The Netherlands

Modello Numero. : PL4342UH, PL5042UH, PL5542UH



Raccomandiamo di riciclare i prodotti usati. Contattate il vostro rivenditore o un centro assistenza iiyama. Le informazioni relative sono disponibili via internet all'indirizzo: <http://www.iiyama.com>. Potete accedere direttamente alla web page di diverse nazioni.

- Ci riserviamo il diritto di modificare le specifiche senza preavviso.
- Tutti i marchi registrati presenti in questo manuale sono di proprietà dei loro rispettivi titolari.
- Numero di registrazione Eprel LH4342UHS-B3 : 438129, LH5042UHS-B3 : 442784, LH5542UHS-B3 : 438699

# INDICE

PER LA VOSTRA SICUREZZA.....	1
PRECAUZIONI DI SICUREZZA.....	1
NOTE SPECIALI SUL MONITOR LCD.....	3
SERVIZIO CLIENTI.....	5
PULIZIA.....	5
PRIMA DI UTILIZZARE IL MONITOR.....	6
CARATTERISTICHE.....	6
CONTROLLARE IL CONTENUTO DELL'IMBALLO.....	6
DISIMBALLO.....	7
CONTROLLO E CONNESSIONI: MONITOR.....	8
INSTALLAZIONE.....	10
CONTROLLO E CONNESSIONI : TELECOMANDO.....	12
PREPARARE IL TELECOMANDO.....	13
TELECOMANDO ID.....	14
OPERAZIONI BASE.....	15
COLLEGARE IL VOSTRO MONITOR.....	18
SETTAGGI COMPUTER.....	21
UTILIZZO DEL MONITOR.....	22
REGOLAZIONE CONTENUTI MENU.....	24
REGOLAZIONE SCHERMO.....	42
FUNZIONE STANDBY.....	45
RISOLUZIONE DEI PROBLEMI.....	46
INFORMAZIONI SUL RICICLAGGIO.....	47
APPENDICE.....	48
SPECIFICHE : ProLite LH4342UHS-B3.....	48
SPECIFICHE : ProLite LH5042UHS-B3.....	49
SPECIFICHE : ProLite LH5542UHS-B3.....	50
DIMENSIONI : ProLite LH4342UHS.....	51
DIMENSIONI : ProLite LH5042UHS.....	51
DIMENSIONI : ProLite LH5542UHS.....	52
FREQUENZE CONFORMI.....	52

# PER LA VOSTRA SICUREZZA

## PRECAUZIONI DI SICUREZZA

### ATTENZIONE

#### **INTERROMPETE L'UTILIZZO DEL MONITOR AL VERIFICARSI DI PROBLEMATICHE**

Se notate qualcosa di anormale come ad esempio fumo o rumori anomali, staccate il monitor e contattate immediatamente un rivenditore iiyama o un centro assistenza. Ulteriori utilizzi potrebbero essere pericolosi e causa di incendio o scosse elettriche.

#### **NON RIMUOVERE MAI L'INVOLUCRO**

Circuiti ad alto voltaggio sono all'interno del monitor. Rimuovere l'involucro potrebbe esporvi a pericoli.

#### **NON INSERITE ALCUN OGGETTO ALL'INTERNO DEL MONITOR**

Non inserite alcun oggetto e nessun liquido all'interno del monitor. staccate il monitor e contattate immediatamente un rivenditore iiyama o un centro assistenza. Ulteriori utilizzi potrebbero essere pericolosi e causa di incendio o scosse elettriche.

#### **INSTALLATE IL MONITOR SU UNA SUPERFICIE PIATTA E STABILE**

In caso di caduta accidentale il monitor potrebbe causare dei danni.

#### **NON UTILIZZATE IL MONITOR IN PRESENZA DI LIQUIDI**

Non utilizzare il monitor in presenza di liquidi che potrebbero causare incendi o scosse elettriche.

#### **UTILIZZATE IL MONITOR CON LA SUA SPECIFICA FONTE DI ALIMENTAZIONE**

Assicuratevi di utilizzare il monitor con il suo specifico alimentatore. L'uso di un voltaggio incorretto causerà malfunzionamenti e potrebbe causare incendi o scosse elettriche.

#### **PROTEGGETE I CAVI**

Non tirate o storcete alcun cavo collegato al monitor. Non posizionate il monitor e alcun peso sui cavi. I cavi se danneggiati potrebbero causare incendi o scosse elettriche.

#### **CONDIZIONI METEOROLOGICHE AVVERSE**

E' consigliabile non utilizzare il monitor durante forti temporali. Continui sbalzi di alimentazione potrebbero causare malfunzionamenti. E' inoltre consigliato di non toccare la presa elettrica durante tali circostanze.

## PRECAUZIONI

### INSTALLAZIONE

Non installare il monitor in ambienti con forti sbalzi di temperatura oppure in presenza di forte umidità, polvere o fumo. Questo potrebbe causare danni. Evitate di esporre il monitor ai raggi diretti del sole.

### NON POSIZIONARE IL MONITOR IN POSIZIONI AZZARDATE

Il monitor potrebbe cadere se non correttamente posizionato. Assicuratevi di non posizionare alcun oggetto pesante sul monitor e che tutti i cavi siano correttamente posizionati.

### MANTENETE UNA BUONA VENTILAZIONE

Prese d'aria sono predisposte per prevenire il surriscaldamento. Coprire tali prese potrebbe causare un danno. Per consentire una adeguata circolazione d'aria posizionate il monitor ad almeno 10cm dal muro. Assicuratevi di consentire una ventilazione sufficiente quando si rimuove il supporto di inclinazione.

### SCONNETTERE I CAVI QUANDO MUOVETE IL MONITOR

Quando muovete il monitor spegnete il pulsante di avvio, sconnettete l'alimentazione ed i cavi di segnale. Il non rispetto di tali precauzioni potrebbe causare danni.

### STACCARE IL MONITOR

Se il monitor viene lasciato inutilizzato per un lungo periodo è consigliabile staccare i cavi per evitare possibili danni.

### IMPUGNATE LA PRESA QUANDO STACCATE I CAVI

I cavi di alimentazione e di segnale devono sempre essere staccati dalla propria presa e non dal cavo stesso.

### NON TOCCATE LE PRESE CON LE MANI BAGNATE

Staccare o inserire un cavo con le mani bagnate può causare una scossa elettrica.

### QUANDO INSTALLATE IL MONITOR SUL PC

Assicuratevi che il PC sia robusto abbastanza per sostenere il peso del monitor.

### OSSERVAZIONE 24/7

Questo prodotto non è specificatamente studiato per un utilizzo 24/7.

## ALTRO

### RACCOMANDAZIONI ERGONOMICHE

Per evitare affaticamento alla vista non utilizzare il monitor in presenza di uno sfondo luminoso oppure in un ambiente buio. Per un ottimo confort il monitor dovrebbe rimanere appena sotto il vostro centro occhi e circa 40-60 lontano dagli occhi. Sono raccomandati 10 minuti di pausa ogni ora per evitare problemi alla vista.

## NOTE SPECIALI SUL MONITOR LCD

- I seguenti casi sono da ritenersi normali e non indicano una problematica al monitor LCD.

### NOTA

- Quando accendete il monitor l'immagine potrebbe non corrispondere all'area visiva a causa del computer in uso. In questo caso regolate la corretta posizione d'immagine.
- Si può riscontrare una luminosità irregolare a seconda del motivo dell'immagine in uso.
- Grazie alla natura dell'LCD una retroimmagine delle schermate precedenti può rimanere impressa quando l'immagine è visualizzata per molto tempo. In questo caso un ripristino avviene modificando l'immagine o scollegando l'alimentazione per alcune ore.

- Questo LCD non può essere utilizzato all'esterno.
- Questo LCD non può essere utilizzato con lo schermo rivolto verso l'alto.
- Se usate un cavo più lungo di quello in dotazione la qualità dell'immagine non è garantita.

## CONFERMA DI UTILIZZO

Questo prodotto è stato progettato per un utilizzo ottimale di 18 ore al giorno.

Il monitor è compatibile per un utilizzo in posizione orizzontale/verticale.

## PERSISTENZA DELLE IMMAGINI / IMMAGINI FANTASMA

Si prega di essere consapevoli del fatto che su tutti gli schermi LCD si può riscontrare ciò che è noto come la persistenza dell'immagine. Questo si verifica quando un'immagine residua rimane visibile su uno schermo dopo che immagini statiche sono state esposte per lunghi periodi di tempo. La persistenza delle immagini non è un fenomeno permanente; bisogna comunque evitare che immagini statiche vengano esposte per prolungati periodi di tempo.

Per contrastare la persistenza dell'immagine, spegnere il monitor per tutto il tempo in cui l'immagine precedente è stata mostrata; quindi se un'immagine è stata mostrata sul monitor per 1 ora e vi è prova di un'immagine residua o fantasma, si consiglia di spegnere il monitor per 1 ora al fine di cancellare l'immagine residua.

Per tutti i prodotti LFD, iiyama consiglia la visualizzazione di immagini in movimento oltre che l'utilizzo di screen saver ad intervalli regolari ogni volta che lo schermo è inattivo. È inoltre possibile spegnere il monitor quando non è in uso per aiutare la prevenzione.

Altri modi per ridurre il rischio di persistenza delle immagini sono quelli di utilizzare la ventola in funzione (se disponibile), una bassa retroilluminazione e luminosità.

## PER USO PROLUNGATO IN AMBIENTE PUBBLICO

### ■ Immagine fantasma sul pannello LCD

Quando un'immagine statica viene visualizzata per ore rimane traccia di una carica elettrica nelle vicinanze dell'elettrodo all'interno del display LCD e la persistenza delle immagini o immagine "Fantasma" può rimanere visibile. (persistenza dell'immagine).

La persistenza delle immagini non è una caratteristica permanente. Quando un'immagine statica viene visualizzata per periodi di tempo molto prolungati, le impurezze ioniche all'interno del display a cristalli liquidi si concentrano e possono essere di tipo permanente.

### ■ Raccomandazioni

Per prevenire la persistenza di immagine e prolungare l'aspettativa di vita del monitor, si consiglia di seguire le seguenti raccomandazioni:

1. Evitare immagini statiche visualizzate per lunghi periodi – passare da immagini statiche ad immagini a ciclo continuo.
2. Spegnere il monitor quando non è in uso, sia tramite il telecomando o l'uso di Standby o tramite funzioni di pianificazione.
3. Controllare le funzioni "Spostamento pixel" nelle impostazioni del menu. Abilitatelo se disponibile. Questo ridurrà l'effetto burn-in dell'immagine.
4. Quando il monitor è installato in ambienti con elevata temperatura o in una posizione chiusa, utilizzare la ventola di raffreddamento, Screen Saver e una bassa luminosità.
5. Si consiglia una ventilazione adeguata per ogni monitor – una climatizzazione automatica potrebbe essere richiesta.
6. Consigliamo vivamente di utilizzare un raffreddamento attivo con ventole di raffreddamento per utilizzi prolungati o ad alta temperatura ambientale.

## SERVIZIO CLIENTI

### NOTA

- Se dovete restituire l'unità per assistenza e l'imballo originale risulta essere manomesso o mancante, contattate il Vs. Rivenditore o il centro assistenza iiyama.

## PULIZIA

### ATTENZIONE

- Se rovesciate del liquido sul monitor durante la pulizia staccate immediatamente l'alimentazione e contattate il Vs. Rivenditore o il centro assistenza iiyama.

### PRECAUZIONI

- Per ragioni di sicurezza spegnete il monitor e staccate l'alimentazione prima di pulire.

### NOTA

- Non graffiare lo schermo con oggetti rigidi ed abrasivi.
- Non usare mai uno dei seguenti solventi. Questi potrebbero causare danni all'involucro ed allo schermo:

Solventi	Spray-tipo più pulito	Benzina
Paste abrasive	Cera	Solventi acidi o alcalini

- L'involucro a contatto per lungo tempo con elementi di plastica o gomma potrebbe degenerarsi o perdere la sua colorazione.

**INVOLUCRO** Pulire con un panno umido di un detergente non aggressivo quindi asciugare con un panno asciutto.

**SCHERMO LCD** E' raccomandabile effettuare una pulizia periodica con un panno morbido asciutto. Non usare carta perchè potrebbe danneggiare lo schermo LCD.



# PRIMA DI UTILIZZARE IL MONITOR

## CARATTERISTICHE

- ◆ Supporta risoluzioni fino a 3840 x 2160
- ◆ Alto Contrasto 1300:1 (Tipico) / Luminosità 500 cd/m<sup>2</sup> (Tipico) : ProLite LH4342UHS / ProLite LH5542UHS
- ◆ Alto Contrasto 4000:1 (Tipico) / Luminosità 500 cd/m<sup>2</sup> (Tipico) : ProLite LH5042UHS
- ◆ Digital Character Smoothing
- ◆ Set-up automatico
- ◆ Altoparlanti Stereo  
2 × 10W Altoparlanti Stereo
- ◆ Funzione standby (VESA DPMS Compliant)
- ◆ VESA Mounting Standard (200mm×200mm) Compliant : ProLite LH4342UHS
- ◆ VESA Mounting Standard (400mm×400mm) Compliant : ProLite LH5042UHS / ProLite LH5542UHS

## CONTROLLARE IL CONTENUTO DELL'IMBALLO

I seguenti accessori sono inclusi nell'imballo. Controllate che siano tutti presenti. Se qualcosa risulta mancante o danneggiato contattate per favore il Vs. Rivenditore o il centro assistenza iiyama.

- |                                 |                         |                   |
|---------------------------------|-------------------------|-------------------|
| ■ Cavo di alimentazione*        | ■ Cavo HDMI             | ■ Cavo RS-232C    |
| ■ Telecomando                   | ■ Batterie (2Pz)        |                   |
| ■ Adesivi copri fori delle viti | 1 fogli (Adesivi: 10pz) | ■ EU Energy Label |
| ■ Safety Guide                  | ■ Quick Start Guide     |                   |

## PRECAUZIONI

\* Il rating del cavo di alimentazione incluso in 120V è di 10A/125V. Se state usando un alimentatore con un rating più alto dovete usare un cavo con rating 10A/250V. La garanzia non risponde per problemi causati dall'utilizzo di un cavo non fornito dal produttore.

Deve essere usato un cavo di alimentazione maggiore p uguale a H05VVF, 3G, 0.75mm<sup>2</sup>.

## DISIMBALLO

### PRECAUZIONI

Maneggiare il monitor richiede almeno due persone, altrimenti potrebbe cadere e provocare danni.

## CONTROLLO E CONNESSIONI: MONITOR

### <Back Controller>

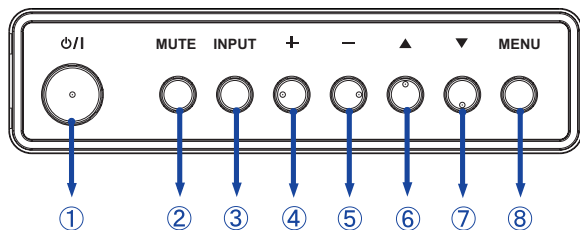

①	⏻/⏻	Tasto accensione
②	MUTE	Tasto Mute
③	INPUT	Tasto selezione ingresso
④	+	Tasto +
⑤	-	Tasto -
⑥	▲	Tasto Su
⑦	▼	Tasto Giù
⑧	MENU	Tasto Menu

### <Front>

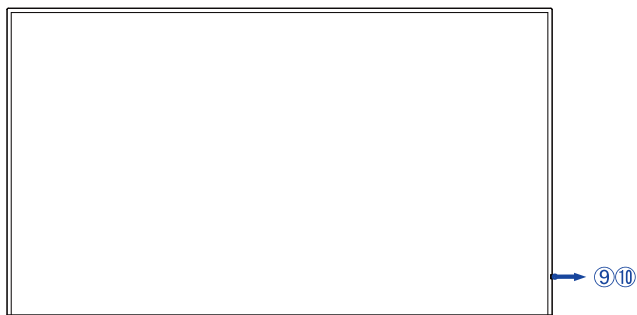

⑨	Power Indicator	Green	Acceso luminoso: Funzionamento normale Flash: Quando l'orario è abilitato.
		Red	Se spento tramite telecomando. Modalità standby
		Off	Spento
⑩	Remote Sensor		Sensore controllo remoto

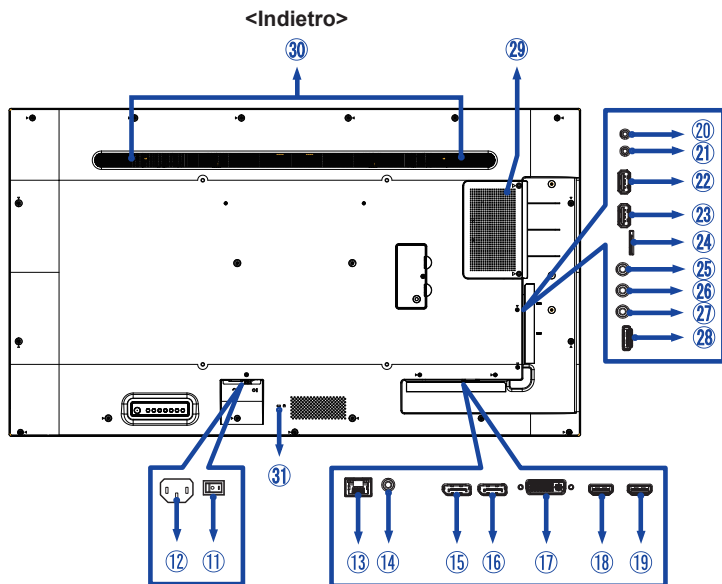

⑪	AC SWITCH I (ON) / O (OFF)	MAIN POWER	Main Power Switch
⑫	AC IN	AC-INLET	Connettore AC( ~ : Alternating current) ( ~ ) (AC-IN)
⑬	LAN	RJ45	Connettore RJ45
⑭	AUDIO OUT	Mini Jack	Connettore Audio
⑮	DisplayPort IN	DisplayPort	Connettore DisplayPort
⑯	DisplayPort OUT	DisplayPort	Connettore DisplayPort
⑰	DVI IN	DVI-I	Connettore DVI-I
⑱	HDMI1 IN	HDMI	Connettore HDMI
⑲	HDMI2 IN	HDMI	Connettore HDMI
⑳	RS232C OUT	Mini Jack	Connettore RS232C
㉑	RS232C IN	Mini Jack	Connettore RS232C
㉒	USB2	USB2.0 (5V, 500mA)	Connettore USB
㉓	USB1	USB2.0 (5V, 500mA)	Connettore USB
㉔	MICRO SD		Inserimento Micro SD
㉕	IR OUT	IR	Connettore IR
㉖	IR IN	IR	Connettore IR
㉗	AUDIO IN	Mini Jack	Connettore Audio
㉘	HDMI3 IN	HDMI	Connettore HDMI
㉙	Option Slot (SDM-S: ProLite LH4342UHS, SDM-L: ProLite LH5042UHS / ProLite LH5542UHS)		
㉚	Altoparlanti		
㉛	Foro per blocco di sicurezza		

## INSTALLAZIONE

### PRECAUZIONI

- Seguire il manuale di installazione per il tipo di montaggio prescelto.
- Maneggiare il monitor richiede almeno due persone.
- Prima di installare verificate che il muro sia sufficientemente robusto per sostenere il peso del monitor e delle staffe di fissaggio.

### [MONTAGGIO A MURO]

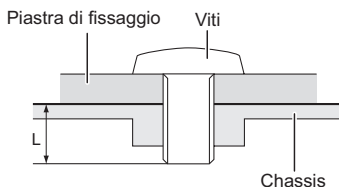

### PRECAUZIONI

Quando si utilizza il montaggio a parete, verificare gli spessori della fase di montaggio. Serrare le viti M6 (4 pezzi) con rondella verificando la lunghezza "L" di 15mm per fissare il monitor. Una vite più lunga può provocare scosse elettriche o danni per il rischio di venire a contatto con parti elettriche all'interno del monitor.

### [ROTAZIONE DELLO SCHERMO]

Disegnato per essere compatibile in uso orizzontale e verticale.

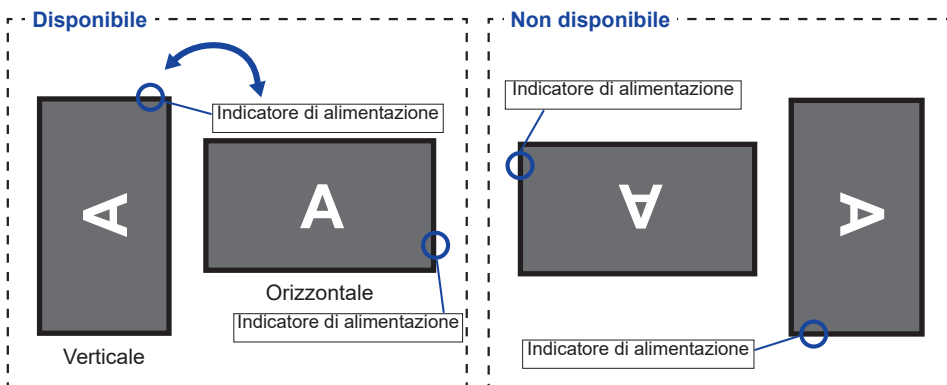

## [POSIZIONARE GLI ADESIVI]

Se si ritiene che i fori delle viti siano troppo visibili nella posizione verticale, e' possibile utilizzare gli adesivi per coprire i fori.

### ■ ProLite LH4342UHS

Fori per le viti : 7



### ■ ProLite LH5042UHS

Fori per le viti : 7



### ■ ProLite LH5542UHS

Fori per le viti : 7



## CONTROLLO E CONNESSIONI : TELECOMANDO

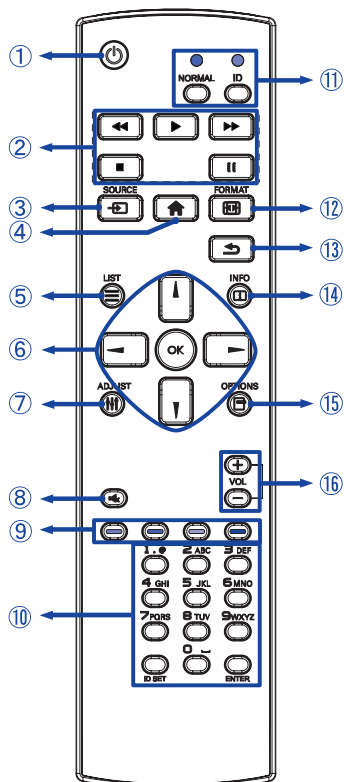

①		Accendere e spegnere il monitor.
②	[PLAY]	Controllare la riproduzione dei file multimediali. ▶ : Play ■ : Stop ⏸ : Pausa ⏮ : Indietro veloce ⏭ : Avanti veloce
③	SOURCE	Selezionare la sorgente. Premere i pulsanti  o  per selezionare da HDMI1, HDMI2, HDMI3, DVI-I, DisplayPort, VGA, SDM, Media Player, Browser, iSignage, PDF Player o Custom. Premere [OK] per confermare ed uscire.
④	HOME	Aprire il menù sullo schermo.
⑤	LIST	Non disponibile in questo modello.
⑥	   	Navigate tra i sub menù e i settaggi. ▲ : Tasto Su ▼ : Tasto Giù ◀ : Tasto sinistro ▶ : Tasto destro
	OK	Confermare selezione e salvare.
⑦	ADJUST	Funzione di autoregolazione disponibile solo quando la VGA è selezionata.
⑧	MUTE	Accendere o spegnere la funzione Mute quando il Menu non è visualizzato.
⑨	 COLOR	Selezionare le attività o le opzioni. Blu: Stringere (PDF Player) Giallo: Allargare (PDF Player)
⑩	NUMBER/ ID SET/ENTER	Inserire testo perdefinire le impostazioni di rete.
⑪	ID Mode	ID: per attivare la modalità ID NORMAL: per abbandonare la modalità ID
⑫	FORMAT	Cambio formato immagine.
⑬	BACK	Ritornare al menù precedente o chiudere il menù OSD.
⑭	INFO	Fornisce informazioni su ingressi e risoluzione.
⑮	OPTIONS	Non disponibile in questo modello.
⑯	VOLUME - / +	VOLUME-: Diminuire volume. VOLUME+: Aumentare volume.

## PREPARARE IL TELECOMANDO

Per usare il telecomando inserire le 2 batterie.

### PRECAUZIONI

- Non usare batterie diversamente specificate da questo manuale per il telecomando.
- Non inserire batterie usate e nuove contemporaneamente.
- Assicuratevi dell'inserimento corretto delle batterie negli appositi alloggiamenti.
- Rimuovere immediatamente le batterie scariche per evitare una fuoriuscita del liquido nel vano batterie.
- Batterie rovinate o la fuoriuscita di elettroliti possono causare macchie o danneggiamenti.

- ① Premere e tirare il coperchio vano batterie per aprire.

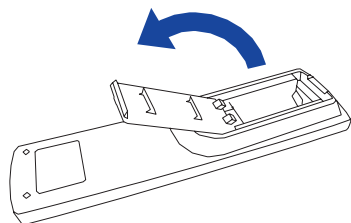

- ② Inserire due batterie AAA a seconda dell'indicazione + e - (come indicato nel telecomando)

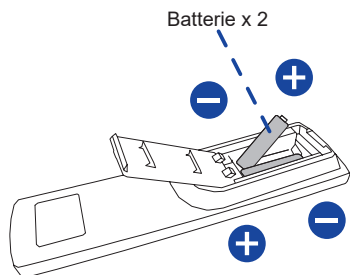

- ③ Chuidere il coperchio vano batterie.

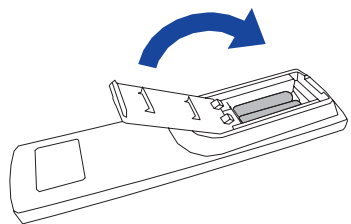



**NOTA**

- Fare riferimento alle istruzioni di cui sopra quando si estraggono le batterie.
- Sostituire le batterie quando il telecomando non funziona stando vicino al monitor. Usare batterie AAA. Rischio di esplosione se la batteria viene sostituita con un tipo non corretto.
- Utilizzare il telecomando puntandolo in direzione del sensore sul monitor.
- Telecomandi di altri produttori non funzionano con questo monitor. Usare solo il telecomando fornito.
- Le batterie usate devono essere smaltite secondo le norme locali vigenti.
- Le batterie non devono essere esposte ad eccessivo calore come sole, fuoco o simili.
- Rimuovere le batterie se non si intende di utilizzare il telecomando per un lungo periodo.

**TELECOMANDO ID**

È possibile impostare il telecomando ID quando si desidera utilizzare il telecomando su specifici monitor.

Modalità ID (per immettere la modalità ID) : premere e tenere premuto il pulsante ID fino a quando il LED rosso lampeggia due volte.

Modalità normale (per uscire dalla modalità ID) : premere e tenere premuto il pulsante normale fino a quando il LED verde lampeggia due volte.

**■ Programmazione modalità ID**

Per assegnare un ID a un telecomando.

1. Immettere la modalità ID.
2. Premere e tenere premuto l'ID impostato sul pulsante fino a quando il LED rosso si accende.
3. Utilizzando i tasti numerici inserire l'ID desiderato. (01 - 255)
4. Premere il pulsante INVIO per confermare ID.
5. Il LED rosso lampeggerà due volte quando ID è confermato.
6. Premendo il tasto ID SET si abbandonerà la modalità ID. Il LED verde si accende.

**NOTA**

- non premendo alcun tasto entro dieci secondi sarà possibile uscire dalla modalità ID.
- Se si preme un tasto oltre il dovuto attendere 1 secondo dopo che il LED rosso si accende e poi spegne, quindi premere le cifre corrette di nuovo.
- Per annullare o interrompere la programmazione di un ID, premere il pulsante l'ID SET.
- E' necessario settare l'ID di riferimento per ciascun monitor prima di selezionare il suo numero di ID.

**■ Uso modalità ID**

1. Inserire modo ID.
2. Inserire l'ID del monitor che si vuole controllare tramite tastiera numerica.
3. Premere il pulsante ENTER.

## OPERAZIONI BASE

### ■ Accendere il monitor

Il monitor è acceso e l'indicatore luminoso diventa Verde quando premete il pulsante di accensione sul monitor o sul telecomando. Il monitor è spento e l'indicatore luminoso diventa Rosso quando premete il pulsante di accensione/ spegnimento sul monitor o sul telecomando. Premere ancora per accendere il monitor.

### NOTA

Anche quando usate la funzione standby o spegnete il monitor, il monitor consumerà una piccola quantità di elettricità. Sconnetete il cavo di alimentazione quando il monitor non è in uso o durante la notte per evitare consumi non necessari.

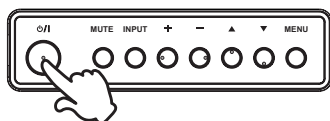

[Monitor]

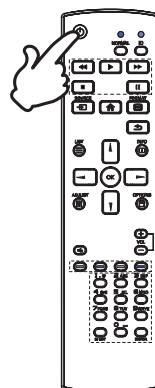

[Telecomando]



### ■ Mostrare il menu di settaggi

La pagina appare sullo schermo quando premete il tasto MENU sul monitor o tasto  HOME sul telecomando. La pagina sparisce quando premete il tasto  BACK sul telecomando.

[Monitor]

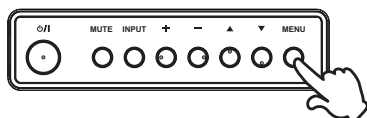

[Telecomando]

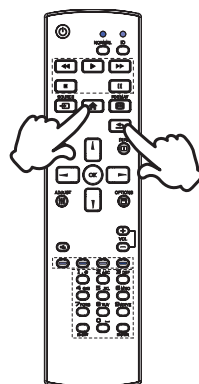

## ■ Muovere il cursore verticalmente

Selezionare i settaggi premendo i tasti ▲ / ▼ sul monitor o tasti ▲ / ▼ sul telecomando mentre la pagina Menu è mostrata sullo schermo.

[Monitor]

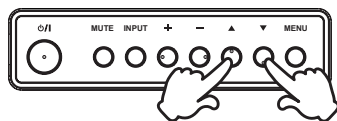

[Telecomando]

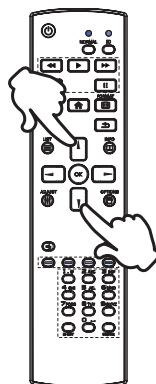

## ■ Muovere il cursore orizzontalmente

Menu o settaggi o fate la regolazione premendo i tasti + / - sul monitor o tasti ◀ / ▶ sul telecomando mentre la pagina Menu è mostrata sullo schermo.

[Monitor]

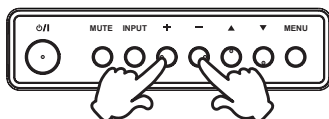

[Telecomando]

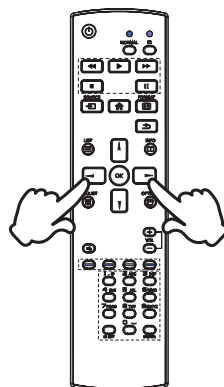

## ■ Regolare il volume del suono

Premere i tasti - / + sul monitor o sul telecomando per regolare il volume del suono mentre la pagina Menu non è mostrata sullo schermo.

[Monitor]

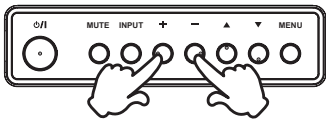

[Telecomando]

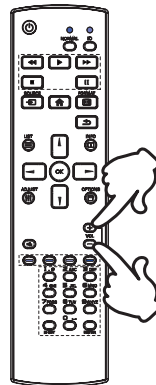

## ■ Cambiare i segnali di ingresso

Questa funzione è attivata quando premete il tasto INPUT sul monitor o tasto SOURCE sul telecomando.

[Monitor]

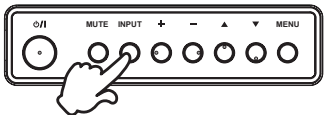

[Telecomando]

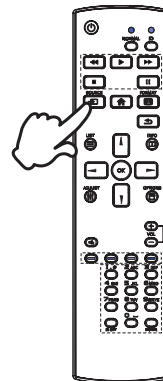

## COLLEGARE IL VOSTRO MONITOR

- 1 Assicurare che sia il computer che il monitor siano spenti.
- 2 Connettere il computer al monitor con apposito cavo di segnale video.
- 3 Connettere il computer al monitor con un cavo RS-232C.
- 4 Connettere prima il cavo di alimentazione al monitor e poi all'alimentatore.
- 5 Accendere il monitor (Main Power Switch e Power Switch) ed il computer.

### NOTA

- Si prega di confermare che il sistema di distribuzione nell'installazione dell'edificio deve fornire l'interruttore automatico da 120/240V, 20A (massimo).
- Il cavo segnale video usato per connettere il monitor al computer può variare a seconda del computer usato. Una connessione errata può causare seri problemi ad entrambi gli apparecchi. Il cavo fornito con il monitor si riferisce ad una connessione standard. Se è richiesta una connessione speciale contattate il Vs. rivenditore o iiyama.
- Assicuratevi di stringere le viti di fissaggio manuali per ogni cavo di segnale.
- Apparecchiature di classe I tipo A devono essere alla terra.
- La presa deve essere posizionata vicino all'apparecchio e deve essere facilmente accessibile.
- Un'eccessiva pressione sonora nelle cuffie può causare danni all'udito.

[Esempio di connessione]

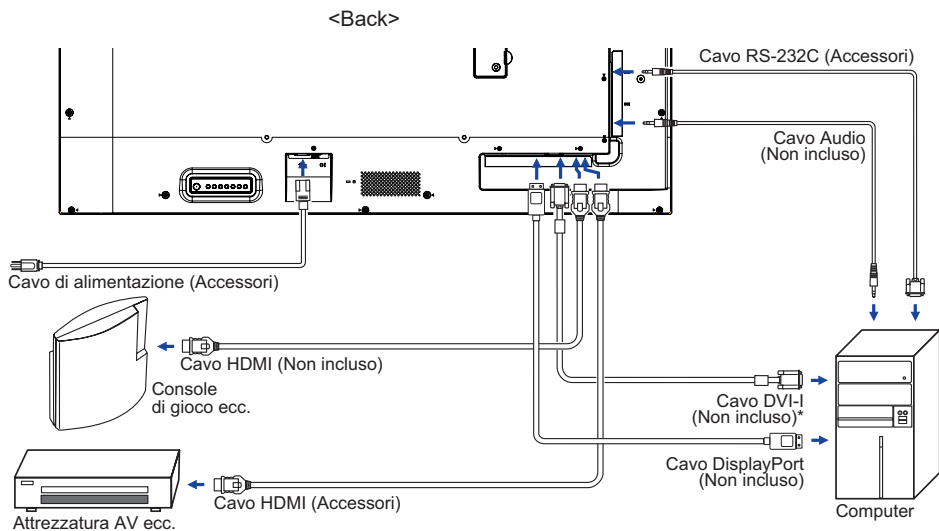

\* Il cavo DVI-I non è fornito con il monitor. Se usate un cavo DVI-I di scarsa qualità si potrebbero avere interferenze elettromagnetiche. Si prega di contattare il Centro di Supporto di Iiyama nel vostro paese se si desidera collegare il monitor tramite l'ingresso DVI.



## [ riguardo la connessione a catena ]

### ■ Connessione controllo remoto monitor

#### RS-232C

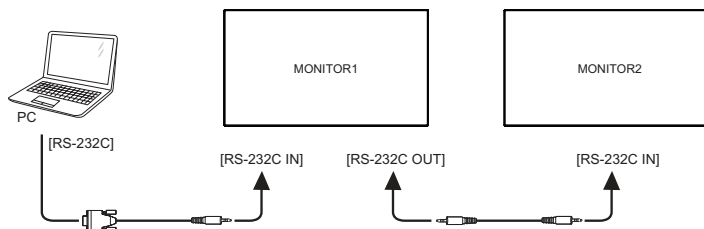

### ■ Connessione video digitale

#### DisplayPort

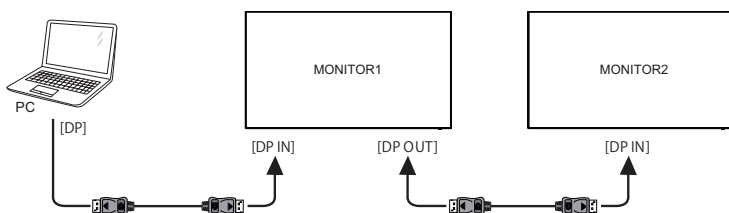

## [ Per configurare la rete ]

1. Accendere il router e commutare sulla sua impostazione DHCP.
2. Collegare il router al monitor con un cavo Ethernet.
3. Premere il tasto HOME sul telecomando, quindi selezionare Setup.
4. Selezionare "Connessione alla rete", quindi premere il pulsante OK.
5. Seguire le istruzioni visualizzate sullo schermo per installare la rete.
6. Attendere per questo monitor per trovare la connessione di rete.
7. Se viene richiesto, accettare il "Contratto di Licenza con l'utente finale".

**NOTA** Connettersi con un cavo Ethernet CAT-5 per conformarsi alla direttiva EMC.

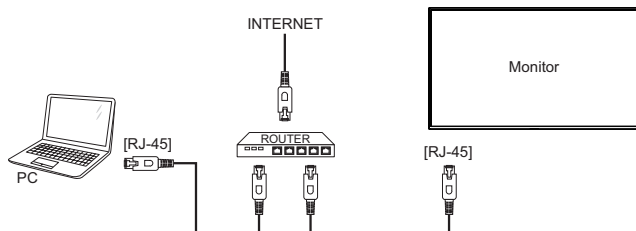

## SETTAGGI COMPUTER

### ■ Segnali di frequenza

Cambiare le frequenze desiderate come da pagina 52: FREQUENZE CONFORMI.

### ■ Windows XP/Vista/7/8/8,1/10 Plug & Play

Il monitor LCD iiyama è conforme con DDC2B degli standard VESA. La funzione Plug & Play è attiva su Windows XP/Vista/7/8/8,1/10 connettendo il monitor ad un computer conforme DDC2B con i cavi forniti. Per installazioni su WindowsXP: i file di informazione del monitor iiyama potrebbero essere necessari per il computer ottenendoli via internet usando il seguente indirizzo:  
<http://www.iiyama.com>

### NOTA

■ I Drivers del monitor non sono necessari in molti casi per i sistemi operativi Macintosh o Unix. Per ulteriori informazioni contattate il vostro rivenditore di computer.

### ■ Procedura per accendere

Accendere il monitor a quindi il computer.



# UTILIZZO DEL MONITOR

Per un'immagine ottimale il tuo monitor iiyama è stato presettato dal fabbricante con le opzioni mostrate a pag. 52. Potete regolare l'immagine seguendo le operazioni mostrate di seguito. Per maggiori informazioni sui settaggi fate riferimento a pag. 42.

- ① Premete il tasto **HOME** sul telecomando o tasto **MENU** sul monitor per avviare la funzione OSD. Ci sono ulteriori sotto Menu attivabili tramite i tasti **▲ / ▼** sul telecomando o tasti **▲ / ▼** sul monitor.

Immagine	Luminosità	50
Schermo	Contrasto	50
Audio	Nitidezza	20
Configurazione1	Livello di nero	50
Configurazione2	Tinta	50
Opzione avanzata	Colore	55
	Riduzione rumore	Medio
	Selezione gamma	Nativa
	Temperatura colore	Nativa
	Controllo colore	Azione
	Energia intelligente	Spento
	Scansione su	Spento

- ② Selezionare il sotto Menu che volete operare. Premere il tasto **OK** sul telecomando o **INPUT** sul monitor per aprire la pagina. Quindi usare i tasti **▲ / ▼** sul telecomando o tasti **▲ / ▼** sul monitor per selezionare.
- ③ Premere nuovamente il tasto **OK** sul telecomando o **INPUT** sul monitor. Usate i tasti **◀ / ▶** sul telecomando o tasti **+ / -** sul monitor per le appropriate regolazioni e settaggi.
- ④ Premere il tasto **BACK** sul telecomando o **MENU** sul monitor per abbandonare il menù. I settaggi effettuati verranno automaticamente salvati.

Per esempio, per settare il posizionamento in verticale, selezionare "Schermo". Premere il tasto **OK** sul telecomando o **INPUT** sul monitor. Quindi selezionare "Posizione V" tramite i tasti **▲ / ▼** sul telecomando o tasti **▲ / ▼** sul monitor.

Immagine	Posizione H	
Schermo	Posizione V	
Audio	Clock	
Configurazione1	Phase	
Configurazione2	Modalità zoom	Intero
Opzione avanzata	Auto ajuste	Azione
	Reset schermo	Azione

Usare i tasti **◀ / ▶** sul telecomando o tasti **+ / -** sul monitor per cambiare i settaggi posizionamento in verticale. Il posizionamento in verticale dello schermo si modificherà durante l'operazione.



Una volta premuto il tasto **BACK** sul telecomando o **MENU** sul monitor tutte le modifiche verranno salvate.

## NOTA

- Il tasto  BACK sul telecomando o INPUT sul monitor possono essere usati per tornare al menù precedente.
- Tutte le modifiche vengono salvate automaticamente quando si abbandona il menù OSD. Evitare di sconnettere l'alimentazione durante l'uso del Menù.
- Correzioni della posizione di immagine, segnale di frequenza e fase sono salvate per ogni sincronizzazione. Ad eccezione di queste regolazioni, tutte le altre regolazioni hanno solo un'impostazione che si applica a tutti i tempi del segnale.

**Diretto** \* Disponibile solo per controllo remoto.

È possibile saltare le voci di menu e visualizzare una schermata di impostazione delle opzioni direttamente mediante il seguente pulsante operazioni.

■ **Regolazione autom:**

Premere il tasto ADJUST quando il Menu non viene visualizzato.

■ **Modalita' zoom:**

Premere il tasto FORMAT quando il Menu non viene visualizzato.

## REGOLAZIONE CONTENUTI MENU





### Immagine Picture

Immagine	Luminosità	90
Schermo	Contrasto	50
Audio	Nitidezza	20
Configurazione1	Livello di nero	50
Configurazione2	Tinta	50
Opzione avanzata	Colore	55
	Riduzione rumore	Medio
	Selezione gamma	Nativa
	Temperatura colore	Nativa
	Controllo colore	Azione
	Energia intelligente	Spento

Regolazioni	Problemi / Opzioni		Pulsanti da premere		
Luminosità*1 Brightness	Troppo scuro Troppo chiaro				
Contrasto*4 Contrast	Troppo debole Troppo intenso				
Nitidezza*2,4 Sharpness	Troppo offuscato Troppo nitido				
Livello di nero*4 Black level	Nero troppo scuro Nero troppo chiaro				
Tinta*4 Tint	Tendente al violaceo Tendente al verde				
Colore*4 Color	Troppo debole Troppo forte				
Riduzione rumore*4 Noise reduction	Spento	Riduzione del disturbo è spento.			
	Basso	Disturbo di immagine causato da diversi media player ridotto.			
	Medio	Disturbo di immagine causato da diversi media player ridotto più di Basso.			
	Alto	Disturbo di immagine causato da diversi media player ridotto più di Medio.			
	Automatico	Il rumore elettronico dell'immagine causato da diversi lettori multimediali, viene ridotto selezionando l'impostazione automatica.			
Selezione gamma*3,4 Gamma selection	E' possibile impostare la Gamma. Native / 2.2 / 2.4 / s gamma / D-image				
Temperatura colore*4 Color temperature	3000°K		9300°K		
	4000°K		10000°K		
	5000°K		Nativa	Temperatura colore originale	
	6500°K		Utente 1	Utente 1	
	7500°K		Utente 2	Utente 2	

## Immagine Picture

Immagine	Contrasto	50
Schermo	Nitidezza	20
Audio	Livello di nero	50
Configurazione1	Tinta	50
Configurazione2	Colore	55
Opzione avanzata	Riduzione rumore	Medio
	Selezione gamma	Nativa
	Temperatura colore	Nativa
	Controllo colore	Azione
	Energia intelligente	Spento
	Scansione su	Spento
	Reset immagine	Azione

Regolazioni	Problemi / Opzioni		Pulsanti da premere
Controllo colore Color control	Regoal colore utente.		
	User-R	Troppo debole Troppo forte	   
	User-G		
	User-B		
Energia intelligente Smart power	Spento	Normale	
	Medio	Luminosità di retroilluminazione ridotta. (80%)	
	Alto	Luminosità di retroilluminazione ridotta più di Medio. (65%)	
Scansione su* <sup>4</sup> Overscan	Spento	Scansione su è spento.	
	Acceso	Area Display al 95%	
Reset immagine Picture reset	Annulla	Tornare al Menu.	
	Reset	Il Immagine viene ripristinato alle impostazioni preimpostate di fabbrica.	

\*<sup>1</sup> Regolare la luminosità quando state usando il monitor in una stanza scura e ritenete lo schermo troppo luminoso.

Regolazione luminosità disabilitata quando il risparmio luminosità del pannello è attivata.

\*<sup>2</sup> Non disponibile per l'ingresso VGA (video).

\*<sup>3</sup> Premere ▼ per mostrare le opzioni.

\*<sup>4</sup> Non disponibile per l'ingressi Media Player, Browser, iiSignage, PDF Player e Custom.

## Schermo Screen

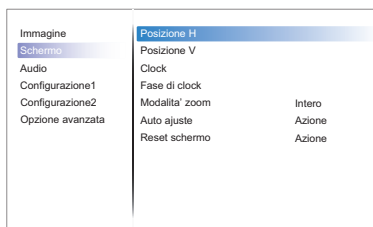

Regolazioni	Problemi / Opzioni		Pulsanti da premere
Posizione H* <sup>1</sup> H Position		Troppo lontano da sinistra	
		Troppo lontano da destra	
Posizione V* <sup>1</sup> V Position		Troppo basso	
		Troppo alto	
Clock* <sup>1,4</sup> Clock		Troppo stretto	
		Troppo largo	
Fase di clock* <sup>1,4</sup> Clock Phase	Per correggere lo sfarfallio testo o linee.		
Modalita' zoom Zoom mode	Intero* <sup>2,3</sup>	Ingrandire l'immagine orizzontalmente per riempire lo schermo se il sorgente dell'immagine è di 4:3 (standard definition). Quando la sorgente dell'immagine è 16:9 (alta definizione), non è in scala.	
	4:3* <sup>2,3</sup>	Visualizza tutte le immagini in formato 4:3.	
	Reale* <sup>2,3</sup>	Visualizzare l'immagine punto per punto.	
	16:9* <sup>2,3</sup>	Visualizza tutte le immagini in formato 16:9.	
	21:9* <sup>2,3</sup>	Visualizza tutte le immagini in formato 21:9.	
Auto ajuste* <sup>1,5</sup> Auto adjust	Regolare O. / V. Posizione, orologio e fase automaticamente.		
Reset schermo Screen reset	Annulla	Tornare al Menu.	
	Reset	Il Schermo viene ripristinato alle impostazioni preimpostate di fabbrica.	

\*<sup>1</sup> Solo Ingressi VGA.

\*<sup>2</sup> Solo Ingressi VGA e HDMI.





























\*<sup>3</sup> Solo Ingressi Media Player.

\*<sup>4</sup> Vedi pagina 42 per REGOLAZIONI.

\*<sup>5</sup> Per ottenere i migliori risultati, utilizzare la regolazione automatica in combinazione con il modello di regolazione. Vedi pagina 42 per REGOLAZIONI.

## Audio

Immagine	Bilanciamento	50
Schermo	Alti	50
Audio	Bassi	50
Configurazione1	Volume	20
Configurazione2	Uscita audio (linea)	20
Opzione avanzata	Volume max	100
	Volume min	0
	Muto	Spento
	Fonte Audio	Digitale
	Reset Audio	Azione
	Sinc. uscita audio	Spento
	Impostazione altoparlante	Spento

Regolazioni	Problemi / Opzioni		Pulsanti da premere
Bilanciamento Balance	L'altoparlante del lato sinistro è più rumoroso. L'altoparlante del lato destro è più rumoroso.		   
Alti Treble	Troppo debole Troppo forte		   
Bassi Bass	Troppo debole Troppo forte		   
Volume Volume	Troppo tenue Troppo forte		   
Uscita audio (linea) Audio out (line out)	Regolare volume dell'audio. Troppo tenue Troppo forte		   
Volume max Maximum volume	Regolazione del volume massimo.		   
Volume min Minimum volume	Regolazione del volume minimo.		   
Muto Mute	Spento	Tornare al volume audio precedente.	
	Acceso	Spegnere l'audio temporaneamente.	
Fonte Audio Audio Source	Analogico	Seleziona ingresso VGA.	
	Digitale	Seleziona ingresso HDMI/DisplayPort.	
Reset Audio Audio reset	Annulla	Tornare al Menu.	
	Reset	Il Audio viene ripristinato alle impostazioni preimpostate di fabbrica.	
Sinc. uscita audio Audio out sync	Spento	Disabilitare volume uscita audio.	
	Acceso	Abilitare volume uscita audio.	
Impostazione altoparlante Speaker Setting	Spento	Disattivare l'altoparlante integrato.	
	Acceso	Attivare l'altoparlante integrato.	

## Configurazione1 Configuration1

Immagine	Stato acceso	Forza accesso
Schermo	Salva pannello	Azione
Audio	Indiriz. RS232	RS232
Configurazione1	Avvio su sorg.	Azione
Configurazione2	WOL	Azione
Opzione avanzata	Reset configurazione	Azione
	Config. di fabbrica	Azione

Regolazioni	Problemi / Opzioni		Pulsanti da premere
Stato acceso Switch on state	Spegni	Il monitor rimarrà spento con il cavo connesso alla presa.	
	Forza acceso	Il monitor si accenderà con il cavo connesso alla presa.	
	Ultimo stato	Il monitor tornerà allo stato precedente (acceso/spento/standby) staccando e riposizionando il cavo alla presa.	
Salva pannello Panel saving	Luminosità	Spento	Luminosità è spento.
		Acceso	La luminosità sarà ridotta ad un livello appropriato.
	Spostamento pixel*1	Espande leggermente la dimensione dell'immagine e sposta la direzione dei pixel in quattro direzioni (su, giù, destra, sinistra).	
		Spento	Spostamento pixel è spento.
		Auto	Muove automaticamente la posizione dell'immagine.
10-900	Muove ad intervalli di tempo la posizione dell'immagine.		
Indiriz. RS232 RS232-routing	Selezionare la porta di rete. RS232 / LAN → RS232		
Avvio su sorg.*2,3 Boot on source	Ult. ingr.	Quando l'alimentazione è accesa inizia con la stessa impostazione di quando è stata spenta. Disattiva / Attiva	
	Input	Selezionare la sorgente di ingresso quando si avvia. HDMI1 / HDMI2 / HDMI3 / DVI-I / DisplayPort / VGA / SDM*4 / Media Player / Browser / iiSignage / PDF Player / Custom	
	Playlist	Impostare automaticamente il segnale della scala colori.	
WOL WOL	Spento	Disattivare la funzione Wake on LAN.	
	Acceso	Attivare la funzione Wake on LAN.	
Reset configurazione Configuration1 reset	Annulla	Tornare al Menu.	
	Reset	Il Configurazione1 viene ripristinato alle impostazioni preimpostate di fabbrica.	
Config. di fabbrica Factory reset	Annulla	Tornare al Menu.	
	Reset	Preimpostato in fabbrica ripristino dei dati.	

\*1 Solo Ingressi VGA e HDMI.

\*2 Nessuna funzione di failover, il sistema manterrà la sorgente anche in assenza di segnale.

\*3 Premere ▼ per mostrare le opzioni.

\*4 Può essere usato solo con SDM-S/SDM-L installato.

## Configurazione2 Configuration2

Immagine	Tempo di spegn. OSD	115
Schermo	OSD posizione H	50
Audio	OSD posizione V	50
Configurazione1	Rotazione	Azione
Configurazione2	Informazioni OSD	10
Opzione avanzata	Logo	Accesso
	ID monitor	Azione
	Stato calore	Azione
	Informazioni monitor	Azione
	Versione DP	
	Versione HDMI	
	Reset configurazione	Azione

Regolazioni	Problemi / Opzioni	Pulsanti da premere
Tempo di spegn. OSD OSD turn off	Puoi settare il display OSD per una durata compresa tra i 5 e i 120 secondi. Spento/ 5 - 120 secondi	
OSD posizione H OSD H Position	OSD troppo a sinistra OSD troppo a destra	
OSD posizione V OSD V Position	OSD troppo basso OSD troppo alto	
Rotazione System Rotation	Landscape	Visualizza l'OSD in modalità orizzontale.
	Portrait	Visualizza l'OSD in modalità Ritratto.
Informazioni OSD Information OSD	Impostare il periodo di tempo in cui l'OSD viene visualizzato nell'angolo superiore destro Spento / 1 - 60 secondi	
Logo Logo	Spento	iiyama logo non mostrato quando il monitor è acceso.
	Accesso	iiyama logo mostrato quando il monitor è acceso.
	Utente*1	Opzione logo personalizzato in Android impostato, ci sarà solo il logo personalizzato quando il monitor è acceso.
ID monitor Monitor ID	Imposta ID sul monitor. 1 - 254	
Stato calore Heat status	Questa funzione consente di controllare lo stato termico del display in qualsiasi momento.	
Informazioni monitor Monitor information	Mostra informazioni del tuo monitor, incluso nome Modello, Numero di Serie, ore di utilizzo a versione SW.	
Versione DP*2 DP Version	Impostare la versione della DisplayPort. 1.1 / 1.2	
Versione HDMI*3 HDMI Version	Impostare la versione della HDMI. 1.4 / 2.0	
Reset configurazione Configuration2 reset	Annulla	Tornare al Menu.
	Reset	Il Configurazione2 viene ripristinato alle impostazioni preimpostate di fabbrica.

\*1 Quando si desidera utilizzare un logo di avvio personalizzato, andare su Impostazioni → visualizzazione segnaletica → impostazioni generali e set logo di avvio.

\*2 Adatto solo per ingresso DisplayPort.

\*3 Adatto solo per ingresso HDMI.



## Opzione avanzata Advanced option

Immagine	Controllo IR	Sblocca
Schermo	LED alimentaz.	Acceso
Audio	Controllo tastiera	Sblocca
Configurazione1	Affiancamento	Azione
Configurazione2	Tempo spegn. aut.	Spento
Opzione avanzata	Programma	Azione
	HDMI with One Wire	Spento
	HDMI with One Wire Power Off	Spento
	Rilevam. autom. Segnale	Azione
	Lingua	Italiano
	Trasparenza OSD	Spento
	Dinamica avanzata	Modo 1

Regolazioni	Problemi / Opzioni		Pulsanti da premere
Controllo IR IR control	Selezionare la modalità di funzionamento del telecomando quando si collegano più schermi attraverso una connessione RS232.		
	Sblocca* <sup>1</sup>	Sblocca telecomando.	
	Blocca tutto	Blocca telecomando.	
	Tutto meno volume	Blocca tutto eccetto volume del telecomando.	
	Tutto meno aliment.	Blocca tutto eccetto accensione del telecomando.	
	Blocca tutto meno PWR e VOL	Blocca tutto eccetto volume ed accensione del telecomando.	
	Primo	Impostare il monitor come principale per il funzionamento del telecomando.	
Secondo	Impostare il monitor come secondario. Questo monitor non può essere azionato dal telecomando e riceverà il segnale di controllo dal monitor principale tramite connessione RS232.		
LED alimentaz. Power LED light	Spento	L'indicatore di alimentazione è spento.	
	Acceso	L'indicatore di alimentazione è acceso.	
Controllo tastiera Keyboard control	Blocca la funzione tastiera (pulsanti di controllo)		
	Sblocca* <sup>2</sup>	Sblocca tastiera.	
	Blocca tutto	Blocca tastiera.	
	Tutto meno volume	Blocca tutto eccetto volume del tastiera.	
	Tutto meno aliment.	Blocca tutto eccetto accensione del tastiera.	
Blocca tutto meno PWR e VOL	Blocca tutto eccetto volume ed accensione del tastiera.		

\*<sup>1</sup> Per sbloccare, premere e trattenere il pulsante INFO del telecomando per 6 secondi.

\*<sup>2</sup> Per sbloccare, premere i tasti + e ▲ sul monitor per più di 3 secondi, bloccherà/sblocherà la funzione pulsanti di controllo.

## Opzione avanzata Advanced option

Immagine	Controllo IR	Sblocca
Schermo	LED alimentaz.	Accesso
Audio	Controllo tastiera	Sblocca
Configurazione1	Affiancamento	Azione
Configurazione2	Tempo spegn. aut.	Spento
Opzione avanzata	Programma	Azione
	HDMI with One Wire	Spento
	HDMI with One Wire Power Off	Spento
	Rilevam. autom. Segnale	Azione
	Lingua	Italiano
	Trasparenza OSD	Spento
	Disarmo remoto	Modalità 1

Regolazioni	Problemi / Opzioni		Pulsanti da premere		
Affiancamento <sup>*3</sup> Tiling	H monitors	Consente di impostare il numero di monitor utilizzati in posizione orizzontale.	←	↑	
	V monitors	Consente di impostare il numero di monitor utilizzati in posizione verticale.	←	↑	
	Posizione	Imposta la posizione della matrice dello schermo.*4	←	↑	
	Composizione	Spento	Composizione è spento.		
		Acceso	Il monitor regolerà l'immagine per compensare la larghezza delle cornici al fine di mostrare in modo preciso l'immagine.		
	Attiva	Spento	Attiva è spento.		
Acceso		Il monitor applica le impostazioni in "H monitor", "V monitor", "Posizione" e "Frame comp.".			
Acc. ritard.	La regolazione del tempo di ritardo di accensione (in secondi) permette una sequenza di accensione per ciascun monitor dal loro numero ID quando più monitor sono collegati. Spento(0) - Auto(1 - 255) secondi				

<sup>\*3</sup> Con questa funzione potete creare un singolo grande schermo (video wall) fino ad un massimo di 100 schermi (10 x 10 monitor). Tuttavia, la qualità dell'immagine potrebbe essere ridotta, la velocità di visualizzazione potrebbe essere rallentata o potrebbe verificarsi del rumore e le immagini potrebbero non essere visualizzate correttamente. Si consiglia di impostare la matrice dello schermo su un massimo di 5 x 5 configurazioni dello schermo (25 monitor).

<sup>\*4</sup> Matrice

Esempio: matrice 2 x 2 (4 monitors)

Monitors Orizzontali : 2 monitors  
Monitors Verticali: 2 monitors

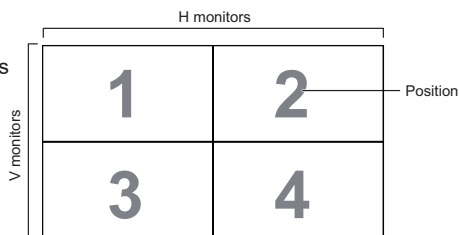

Esempio: matrice 5 x 5 (25 monitors)

Monitors Orizzontali : 5 monitors  
Monitors Verticali: 5 monitors

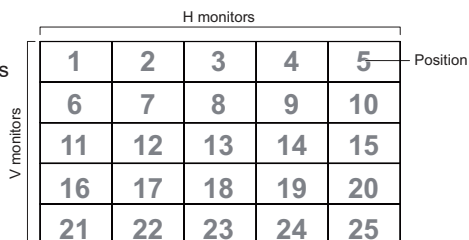

## Opzione avanzata Advanced option

Immagine	Controllo IR	Sblocca
Schermo	LED alimentaz.	Acceso
Audio	Controllo tastiera	Sblocca
Configurazione1	Affiancamento	Azione
Configurazione2	Tempo spegn. aut.	Spento
Opzione avanzata	Programma	Azione
	HDMI with One Wire	Spento
	HDMI with One Wire Power Off	Spento
	Rilevam. autom. Segnale	Azione
	Lingua	Italiano
	Trasparenza OSD	Spento
	Ricaricam. anamorf.	Mov'n 1

Regolazioni	Problemi / Opzioni		Pulsanti da premere
Tempo spegn. aut. Off Timer	Impostare quando si spegne il monitor (in ore). Spento / 1 - 24 ore		
Programma Schedule	Schedule list	E' possibile impostare fino a 7 programmi.	
	Programma 1/2/3/4/ 5/6/7	Enable	Abilita /Disabilita programmazione. <b>NOTA</b> Se impostato con un altro elenco di programmazione conflict o empty , non è possibile abilitare la programmazione.
		Orario di inizio	Imposta inizio.
		Orario di fine	Imposta fine.
		Input	Selezionare la sorgente di ingresso predefinita quando il monitor viene automaticamente acceso successivamente. HDMI1 / HDMI2 / HDMI3 / DVI-I / DisplayPort / VGA / SDM* <sup>5</sup> / Media Player / Browser / iiSignage / PDF Player / Custom
		Playlist 1/2/3/4/5/6/7	Impostare i file da riprodurre automaticamente dalla playlist 1-7 del mediaplayer, PDF player e browser.
		Giorni della settimana	Imposta il giorno della settimana. DOM / LUN / MAR / MER / GIO / VEN / SAB
	Ogni sett.	Impostare se ripetere ogni settimana.	
Indietro	Non modificare i dati della pianificazione.		
Salva	Salvare i dati della pianificazione.		
HDMI with One Wire HDMI with One Wire	Spento	HDMI with One Wire è spento.	
	Acceso	Controllare tutti i dispositivi collegati tramite cavo HDMI con un telecomando.	
HDMI with One Wire Power Off HDMI with One Wire Power Off	Spento	HDMI with One Wire Power Off è spento.	
	Acceso	Per passare alla modalità standby, utilizzare il tasto accensione/spengimento sul dispositivo collegato via cavo HDMI.	
Rilevam. autom. Segnale * <sup>6</sup> Auto signal detection	Spento	Disattivare il Rilevam. autom. Segnale.	
	Tutto * <sup>7</sup>	Riconosce automaticamente tutte le sorgenti se non c'è alcun segnale all'ingresso standard e seleziona automaticamente il segnale disponibile.	
	Failover	Rileva automaticamente le fonti nell'ordine definito dall'utente quando non c'è segnale all'ingresso standard e seleziona automaticamente il segnale disponibile.	

\*<sup>5</sup> Può essere usato solo con SDM-S/SDM-L installato.

\*<sup>6</sup> Il display riconosce e seleziona automaticamente la sorgente del segnale disponibile.

\*<sup>7</sup> L'ordine del riconoscimento: HDMI1 → HDMI2 → HDMI3 → DP → OPS → Media Player → Browser → iiSignage → PDF Player → Custom

## Opzione avanzata Advanced option

Immagine	Affiancamento	Azione
Schermo	Tempo spegn. aut.	Spento
Audio	Programma	Azione
Configurazione1	HDMI with One Wire	Spento
Configurazione2	HDMI with One Wire Power Off	Spento
Opzione avanzata	Rilevam. autom. Segnale	Azione
	Lingua	Italiano
	Trasparenza OSD	Spento
	Risparmio energia	Modo 1
	Impostazioni SDM	Auto
	Reset opzione avanzata	Azione

Regolazioni	Problemi / Opzioni		Pulsanti da premere		
Lingua Language	English	Inglese	繁體中文	Cinese tradizionale	
	Deutsch	Tedesco	日本語	Giapponese	
	简体中文	Cinese semplificato	Português	Portoghese	
	Français	Francese	اللغة العربية	Arabo	
	Italiano	Italiano	Dansk	Danese	
	Español	Spagnolo	Svenska	Svedese	
	Русский	Russo	Suomalainen	Finlandese	
	Polski	Polacco	Norsk	Norvegese	
Türkçe	Turco	Nederlands	Olandese		
Trasparenza OSD OSD Transparency	Lo sfondo della modalità OSD è trasparente. Spento / 1 - 100 				
Risparmio energia Power Save		Pulsante alimentazione spento	Nessun segnale	WOL	Android
	Modo1	DC spento	DC spento	Acceso	ARM spento
	Modo2	Non disponibile in questo modello.			
	Modo3	Retroilluminazione spenta	Retroilluminazione spenta	Spento	ARM spento
Modo4	Retroilluminazione spenta	Retroilluminazione accesa mostra "nessun segnale"	Spento	ARM spento	
Impostazioni SDM* <sup>8</sup> SDM settings	Auto	Con alimentazione accesa e commutazione segnale su SDM, l'alimentazione SDM è automaticamente accesa.			
	Sempre spento	SDM è sempre spento.			
	Sempre acceso	SDM è sempre acceso.			
Reset opzione avanzata Advanced option reset	Annulla	Tornare al Menu.			
	Reset	L'impostazione delle opzioni avanzate verrà ripristinata eccetto "data e ora" nel menu opzioni avanzate per i dati di fabbrica.			

\*<sup>8</sup> WQuando il risparmio energia è impostato su Modo 3 o 4, la retroilluminazione si spegne ma l'SDM continua a rimanere acceso.

## Applicazioni

Premere il tasto  HOME ed il numero 1668 sul telecomando.

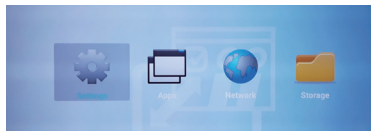

O

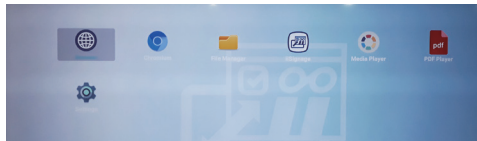

## <Impostazioni>

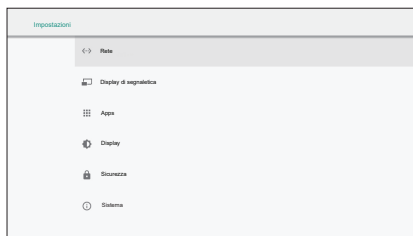

Regolazioni		Problemi / Opzioni	
Rete Network	Ethernet	Impostare la rete via cavo. Disattiva / Attiva(Tipo di collegamento: DHCP/IP statico/ Indirizzo IP/Maschera di rete/Indirizzo DNS/Gateway, Indirizzo MAC)	
Display di segnaletica Signage Display	Impostazioni generali	Nome display di segnaletica	Impostare il nome visualizzato su Ethernet Mac Address.
		Logo di riavvio* <sup>1</sup>	Selezionare avvio animazione* <sup>2</sup>
	Impostazioni server	Schermata	Disattiva / Attiva(Intervallo, Orario di inizio, Orario di fine, Ripeti, Salva su, Cancella schermate, Invia schermate tramite e-mail)
		Notifica via e-mail	Disattiva / Attiva(SMTP, E-mail gestore, Test)
	Impostazioni sorgente	FTP	Disattiva / Attiva(Account, Password, Percorso di archiviazione, Port)
		Media Player	Modificare la Playlist del Mediaplayer e l'impostazione degli effetti.
		Browser	Modificare la configurazione Bookmark.
		iiSignage* <sup>3</sup>	Impostare la iiSignage.
		Lettore PDF	Modifica playlist PDF player e l'impostazione effetto.
	App personalizzata	Modificare l'App personalizzata.	
	Applicazione di rete	Proxy	Imposta il server proxy. Disattiva / Attiva(Nome host: Indirizzo IP server proxy, Porta: Numero porta server proxy, Tipo: Tipo server proxy)
		API web piattaforma	Disattiva / Attiva(Platform Web API)
Porta di rete OTSP		Cambiare il Porta di rete OTSP.	

\*1 Il logo di avvio è disponibile solo quando si seleziona ' User ' nella funzione logo dal menu OSD "Configuration2".

\*2 Per ulteriori informazioni, fare riferimento a download del manuale di animazione di avvio personalizzato sul sito Web IYAMA.

\*3 Per ulteriori informazioni, fare riferimento a download del manuale di iiSignage sul sito Web IYAMA.

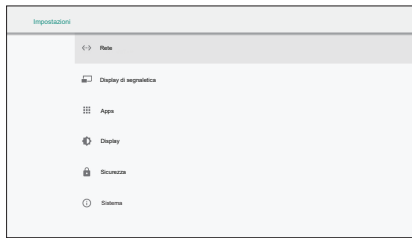

Regolazioni	Problemi / Opzioni			
Display di segnaletica <a href="#">Signage Display</a>	Utilità di sistema	Cancella memoria	Cancella tutti i dati nelle cartelle. Tutto / Archivio interno / Archivio USB / Scheda SD	
		Ripristino predefiniti	Annulla	Tornare al Menu.
			OK	Preimpostato in fabbrica ripristino dei dati.
		Esporta impostazioni display di segnaletica	Esporta nella cartella Signage sotto USB/SD. Archivio USB / Scheda SD	
		Importa impostazioni display di segnaletica	Importa dalla cartella Signage sotto USB/SD. Archivio USB / Scheda SD	
		Clona file multimediali	Copia media file da memoria interna USB o SD.	
	Memoria esterna	Disattiva	Sblocco SD Card/ USB memoria esterna.	
Attiva		Blocco SD Card/ USB memoria esterna.		
Aggiornamenti sistema	Aggiornamento locale	Aggiornamento del firmware.		
Apps <a href="#">Apps</a>	Mostra informazione applicazioni			
Display <a href="#">Display</a>	Imposta dimensione carattere.			
Sicurezza <a href="#">Security</a>	Visualizzare le informazioni di conservazione credenziali.			
Sistema <a href="#">System</a>	Data e ora	Mostra informazione data e tempo.		
	Opzioni sviluppatore	Quando si modificano le impostazioni di sistema, si può verificare un problema di instabilità. In questo caso contattare un rivenditore o il centro assistenza.		
	Info	Informazioni principali : Aggiornamenti sistema / Android version / Kernel version / Build number Ricerca automatica aggiornamenti .zip da USB o SD Card. Quando si seleziona il file. Zip il monitor verrà riavviato ed inizierà l'aggiornamento.		

**Salva:** Salva**Elimina:** Cancellare**Ignora:** Ignora**Annulla:** Chiudere senza salvare

#### ■ Informazioni brevi

Premere il tasto Info e il numero 77 sul telecomando.

Mostra le informazioni della rete ed il monitor, etc

<Android> \* Upgrade di Android non disponibile su questo modello.

- Impostazioni : Vai alle impostazioni delle app.
- Apps : Mostra tutte le app. (Browser/Chromium/iiSignage/File Manager/Media Player/Lettore PDF/Impostazioni)
- Rete : Imposta Ethernet.
- Memoria : Mostra le informazioni della memoria Android.

■ Preparazione per usare Media Player e PDF Player

Per usare il Media Player é necessario effettuare una salvaguardia dell'archivio in una cartella specifica sullo vostra chiave USB o carta SD.

1. Create una cartella chiamata "signage" sulla vostra chiave USB or carta SD, create in questa cartella una sub-cartella (video / photo / music / PDF).

- videos in /signage/video/
- photos in /signage/photo/
- music in /signage/music/
- pdfs in /signage/pdf/

2. Effettuate una salvaguardia degli archivi video / foto / musica / PDF nel sub-cartella della chiave USB o carta SD.

3. Inserire la scheda USB o SD in una porta USB o slot per schede SD del monitor.

4. Quando usate la memoria interna, effettuate una salvaguardia degli archivi necessari della vostra chiave USB o carta SD nella cartella e sub-cartella corrispondente nella memoria interna dello schermo.

- videos in /signage/video/
- photos in /signage/photo/
- music in /signage/music/
- pdfs in /signage/pdf/

**NOTA**

Assicuratevii di selezionare la cartella giusta.

Se si salva il file nella cartella sbagliata, potrebbe essere difficile trovarlo.

■ Slide bar

- **Open:** Apri cartella (USB/schede SD)
- **Delete:** Cancella files.
- **Copy:** Copia files.
- **Move:** Sposta files.
- **Select:** Seleziona files.
- **Select All:** Seleziona tutti files.

■ File system supportato:

FAT32

■ Formato file supportato:

- Musica: MP3, WMA, WMA pro, M4A, AAC, LPCM
- Video: AVI, MP4, 3GPP, MKV, ASF, VRO VOB, PS, TS
- Foto: JPEG, BMP, PNG, GIF



## [Media Player]

- Riproduci: Seleziona la playlist da riprodurre
- Componi: Modifica playlist
- Impostazioni: Imposta le proprietà di riproduzione





### ● Componi

1. Selezionare "Componi" sulla pagina. Prima selezionare una playlist per riprodurre tra FILE 1 e FILE7.
2. Selezionare il file e selezionare modifica o elimina.
3. Salvare il file modificato.
  - videos in /signage/video/
  - photos in /signage/photo/
  - music in /signage/music/
4. Quando create un alista di foto vi verrà chiesto se volete riprodurre una musica di sottofondo. Selezionare la vostra preferenza.

#### ■ Slide bar

- **Sorgente:** Selezionare memoria (USB/Scheda SD)
- **Playlist:** Mostra playlist (Interno)
- **Seleziona tutto:** Selezionare tutti i file in memoria.
- **Elimina tutto:** Cancella la playlist.
- **Aggiungi/rimuovi:** Aggiorna la playlist d'origine.
- **Ordina:** Ordina playlist.
- **Salva/Interrompi:** Salva o interrompi la playlist.
- **Indietro:** Indietro.





#### ■ Telecomando

-  **Option key:** Slidebar display
-  **Play key:** Riproduci media file
-  **Pause key:** Mette
-  **Info key:** Mostra media file
-  **OK key:** Seleziona / Deseleziona file

### ● Riproduci

Selezionare "Riproduci" sulla pagina. Prima selezionare una playlist per riprodurre tra FILE 1 e FILE7.

#### ■ Media Hotkey

-  **Play:** Riprodurre media file.
-  **Pause:** Sospendere media file.
-  **Fast forward:** Per tornare in avanti 20 secondi.
-  **Rewind:** Per tornare indietro 20 secondi.
-  **Stop:** Fermare media file. Se è un file .gif si sospenderà.

## ● Impostazioni

Selezionare "Impostazioni " sulla pagina.

- **Modalità ripetizione:** Modo riproduzione.

Ripeti una volta: Tutti i file sono ripetuti una volta.

Ripeti tutto: riproduce tutti i file nella stessa cartella ripetutamente.

- **Effetto presentazione:** Effetto foto slideshow.

Da destra a sinistra: Cambia scorrimento da destra a sinistra.

Passa: Cambia ruotando orizzontalmente nel centro.

Angolo: Cambia allargando dall'angolo sinistro al destro.

Nessuno: Normal

- **Durata effetto:** Durata effetto foto. 5s/10s/15s/20s

## [Browser]

## ● Impostazioni

Selezionare "Impostazioni " sulla pagina.

- Impostare URL di uso frequente.

1. Selezionare 1 - 7.

2. Immettere URL e premere OK.

3. Premere "option" per mostrare la slide bar.

**Import:** Importare lista file URL

**Export:** Esportare lista file URL

**Delete all:** Cancella tutti URL

**Back:** Slide bar verrà chiusa

## [PDF Player]





### ● Componi

1. Selezionare "Componi" sulla pagina. Prima selezionare una playlist per riprodurre tra FILE 1 e FILE7.
2. Selezionare il file e selezionare modifica o elimina.
3. Salvare il file modificato.  
-pdfs in /signage/pdf/

#### ■ Slide bar

- **Sorgente:** Selezionare memoria (USB/Scheda SD)
- **Playlist:** Mostra playlist (Interno)
- **Seleziona tutto:** Selezionare tutti i file in memoria.
- **Elimina tutto:** Cancella la playlist.
- **Aggiungi/rimuovi:** Aggiorna la playlist d'origine.
- **Ordina:** Ordina playlist.
- **Salva/Interrompi:** Salva o interrompi la playlist.
- **Indietro:** Indietro.





#### ■ Telecomando

-  **Option key:** Slidebar display
-  **Play key:** Riproduci media file
-  **Info key:** Mostra media file
-  **OK key:** Seleziona / Deseleziona file

### ● Riproduci

Selezionare "Riproduci" sulla pagina. Prima selezionare una playlist per riprodurre tra FILE 1 e FILE7.







#### ■ Media Hotkey

-  **Play:** Riprodurre media file.
-  **Pause:** Sospendere media file.
-  **Fast forward:** Vai alla pagina seguente, se la pagina è la fine del file, andrà al prossimo file.
-  **Rewind:** Torna alla pagina precedente, se la pagina è la prima del file, tornerà al file precedente.
-  **Stop:** Ritorna alla prima pagina.

#### ■ Color Hotkey

- **Blue key:** Zoom in (+10%)
- **Yellow key:** Zoom out (-10%)
-  **OK key:** Reimposta zoom

#### ■ Freccia

-  /  /  /  : Regola pagina (Quando la pagina è stata zoom in/out)
-  : Pagina precedente (Quando la pagina non è stata zoom in/out)
-  : Pagina successiva (Quando la pagina non è stata zoom in/out)

### ● Impostazioni

Selezionare "Impostazioni" sulla pagina.

- **Modalità ripetizione:** Modo riproduzione.  
Ripeti una volta: Tutti i file sono ripetuti una volta.  
Ripeti tutto: riproduce tutti i file nella stessa cartella ripetutamente.
- **Durata effetto:** Durata effetto PDF. 5s/10s/15s/20s

## [iiSignage]

Impostare la Server/Account/Codice PIN/Versione(Ver.2/Ver.3)\*/Contenuto(Archivio interno/ Archivio USB/Scheda SD).

\* Quando Ver. 2, Il codice Server/Account/PIN diventerà grigio per indicare che non è disponibile in questo modello.

Quando Ver. 3, Server/Account/PIN code sono disponibili.

Per usare questa funzionalità, pregasi scaricare l'applicazione iiSignage ed il manuale dell'utente dal nostro sito web <https://iiyama.com/iisignage>

L'applicazione iiSignage usa la network port: 9989, ulteriori informazioni sono disponibili nel manuale dell'utente iiSignage

## [Chromium]

Connettersi alla rete e navigare sul web.

## [File Manager]

Naviga nei file memorizzati nella memoria interna, USB e SD Card.

## [Impostazioni]

Vedi pagina 35,36 per Impostazioni.

## [Personalizzata]

Impostare l'applicazione per il cliente.

### NOTA

- Visualizza solo l'applicazione installata dall'utente.
- Non verrà visualizzato nell'applicazione di pre-installazione di sistema.

## REGOLAZIONE SCHERMO

Regolare l'immagine seguendo la procedura riportata di seguito per ottenere l'immagine desiderata selezionando ingresso analogico.

- Le regolazioni dello schermo descritte in questo manuale sono ideate per impostare l'immagine e ridurre al minimo lo sfarfallio o sfocatura per il computer in uso.
- Il monitor è stato progettato per offrire le migliori prestazioni a risoluzione di 3840 x 2160 pixel, ma non è in grado di rendere al meglio con una risoluzione inferiore a 3840 x 2160 poiché l'immagine viene automaticamente adattata allo schermo pieno. Si raccomanda di far funzionare alla risoluzione di 3840 x 2160 pixel per il normale utilizzo.
- Il testo o le linee visualizzate saranno sfocate o irregolari in spessore quando l'immagine è allungata a causa della processo di allargamento.
- È preferibile regolare la posizione dell'immagine e della frequenza tramite il controllo del monitor, piuttosto che con il computer software o utilities.
- Eseguire regolazioni dopo un periodo di riscaldamento di almeno trenta minuti.
- Ulteriori regolazioni possono essere necessarie dopo la regolazione automatica a seconda della risoluzione o segnale di tempo.
- La regolazione automatica potrebbe non funzionare correttamente quando si visualizza un'immagine diversa dalla regolazione dello schermo. In questo caso sono necessarie ulteriori regolazioni manuali.

Ci sono due modi per regolare lo schermo. Un modo è regolazione automatica per la posizione, frequenza di clock e fase. L'altro modo è l'esecuzione di ciascuna regolazione manualmente. Eseguire la regolazione automatica quando il monitor è collegato a un computer nuovo, o la risoluzione viene modificata. Se lo schermo ha uno sfarfallio o offuscamento, o l'immagine non si adatta allo schermo dopo l'esecuzione della regolazione automatica, una regolazione manuale è richiesta. Entrambe le regolazioni dovrebbero essere eseguite usando la regolazione dello schermo (Test.bmp) ottenuto via IYAMA pagina internet (<http://www.iiyama.com>) Regolare l'immagine seguendo la procedura sottoriportata per avere l'immagine desiderata. Questo manuale spiega le regolazioni sotto Windows® OS.

- ① **Mostra l'immagine a risoluzione ottimale.**
- ② **Inserire il Test.bmp (modello di regolazione) per lo sfondo.**

- NOTA**
- Consultare la documentazione appropriata per eseguire.
  - Settare la posizione del display al centro dello sfondo.

[Modello di regolazione]

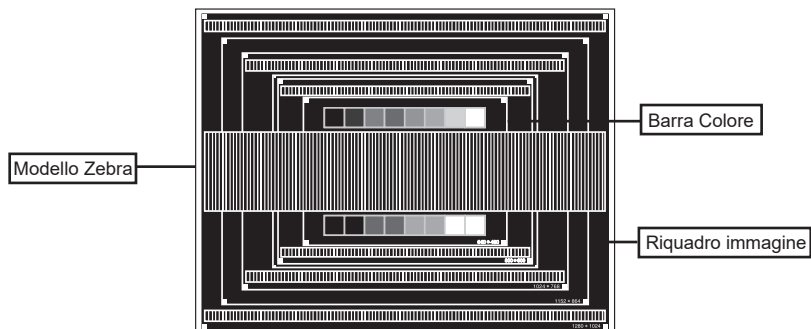

- ③ Regolare l'auto regolazione. (Regolazione Automatica)
- ④ Regolare manualmente l'immagine seguendo la procedura sotto quando lo schermo presenta uno sfarfallio o sfocatura, o l'immagine non si adatta per l'area di visualizzazione dopo l'esecuzione della regolazione automatica.
- ⑤ Regolare la Posizione V. in modo che la parte superiore e inferiore della cornice del quadro si adatti all'area di visualizzazione.

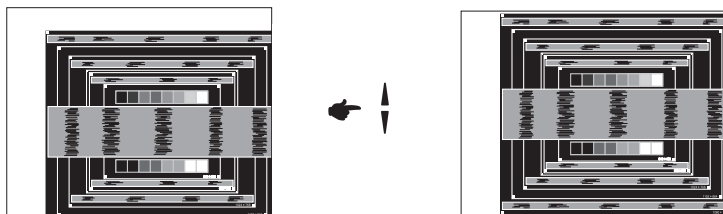

- ⑥ 1) Regolare la Posizione O. in modo che il lato sinistro della cornice del quadro si sposta al bordo sinistro dell'area di visualizzazione.

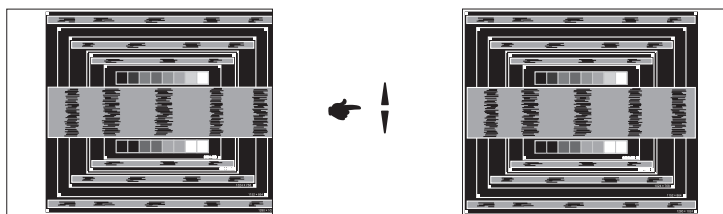

- 2) Allungare il lato destro dell'immagine verso il bordo destro dell'area di visualizzazione regolando la frequenza di clock.

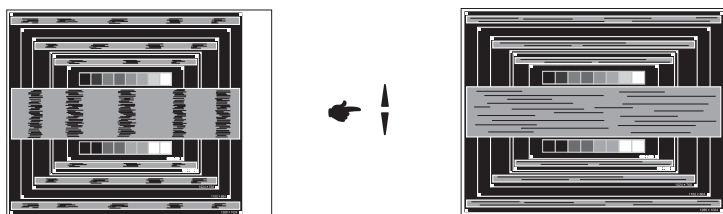

#### NOTA

- Quando il lato sinistro della cornice del quadro si allontana dal bordo sinistro dell'area di visualizzazione durante la regolazione della frequenza di Orologio, regolare le operazioni di cui ai punti 1) e 2).
- Un altro modo di fare la regolazione della frequenza di Orologio è di correggere le linee ondulate verticali in zebra pattern.
- L'immagine può lampeggiare durante la frequenza di Orologio, Posizione O./V. .
- Nel caso in cui l'immagine è più grande o più piccola l'area di visualizzazione dei dati dopo la regolazione della frequenza di Orologio, ripetere i passaggi da ③.

- ⑦ **Regolare la Fase per correggere disturbi ondulatori orizzontali, flicker o sfocatura in zebra pattern.**

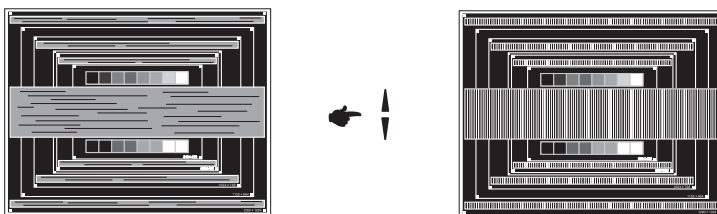

- NOTA**
- Nel caso in cui il forte sfarfallio o le macchie rimangono in una parte dello schermo, ripetere i passaggi ⑥ e ⑦, poiché la frequenza di Orologio non può essere regolata correttamente.
  - Regolare la posizione Posizione O. dopo la regolazione della Fase se la posizione orizzontale si muove durante la regolazione.

- ⑧ **Regolare la luminosità e il colore per ottenere l'immagine desiderata dopo aver completato la frequenza di Orologio e regolazioni di Fase.**

**Rimettere lo sfondo preferito.**

## FUNZIONE STANDBY

La funzione standby di questo prodotto è conforme ai requisiti di risparmio energetico VESA DPMS. Quando è attivato, automaticamente riduce il consumo di potenza non necessario del monitor quando il computer non è in uso. Per utilizzare la funzione, il monitor deve essere collegato ad un computer compatibile VESA DPMS. La funzione standby, comprese tutte le impostazioni del timer è configurato dal sistema operativo. Controllare il manuale del sistema operativo per informazioni su come questo può essere configurato.

### ■ Modalità Standby

Quando il segnale video dal computer è spento, il monitor entra in modalità standby che riduce il consumo di potenza inferiore a 0,5W\*. Lo schermo diventa scuro e l'indicatore di alimentazione diventa rosso. Dalla modalità standby, l'immagine riappare in alcuni secondi quando si toccano la tastiera o il mouse.

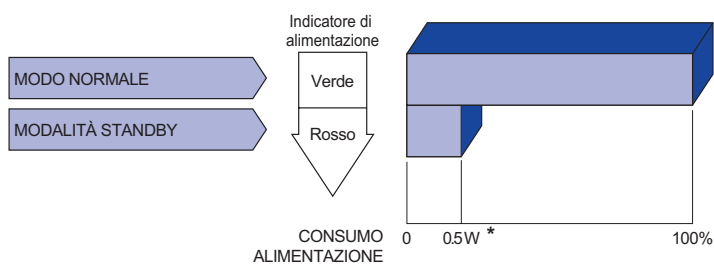

\* Le periferiche USB e le apparecchiature audio non sono collegate.

### NOTA

Anche quando si utilizza la modalità standby, il monitor consuma elettricità. Spegnere l'interruttore di accensione ogni volta che il monitor non è in uso, durante la notte e nei fine settimana, per evitare sprechi di energia.



# RISOLUZIONE DEI PROBLEMI

Se il monitor smette di funzionare correttamente, verificate i seguenti punti per una possibile soluzione.

1. Eseguite i settaggi descritti nella sezione UTILIZZO DEL MONITOR a seconda del problema riscontrato. Se il monitor non mostra alcuna immagine saltate al punto 2.
2. Verificate i seguenti punti se non trovate opportuna soluzione nella sezione UTILIZZO DEL MONITOR o se il problema persiste.
3. Se incontrate un problema non descritto a seguire o che non potete risolvere, contattate il VS. Rivenditore o un centro assistenza iiyama.

## Problemi

## Check

- ① L'immagine non appare.

(Indicatore di alimentazione non si accende.)

- Il cavo di alimentazione è nella presa.
- L'alimentazione è accesa.
- La presa di corrente funziona. Per favore verificate con un altro equipaggiamento.

(Indicatore di alimentazione non verde.)

- Se il salva schermo bianco è attivo, toccare la tastiera o il mouse.
- Aumentare il contrasto e/o la luminosità.
- Il computer è acceso.
- Il cavo di segnale è correttamente connesso.
- Il segnale di sincronizzazione del computer è compreso nelle specifiche del monitor

(Indicatore di alimentazione è rosso.)

- Se il monitor è nella modalità standby, toccare la tastiera o il mouse.
- Il computer è acceso.
- Il cavo di segnale è correttamente connesso.
- Il segnale di sincronizzazione del computer è compreso nelle specifiche del monitor

- ② lo schermo non è sincronizzato.

- Il cavo di segnale è correttamente connesso.
- Il segnale di sincronizzazione del computer è compreso nelle specifiche del monitor.

- ③ lo schermo non è centrato.

- Il segnale di sincronizzazione del computer è compreso nelle specifiche del monitor.

- ④ lo schermo è troppo chiaro o troppo scuro.

- Il livello di uscita video del computer è compreso nelle specifiche del monitor.

- ⑤ lo schermo trema.

- Il voltaggio di alimentazione è compreso nelle specifiche del monitor.
- Il segnale di sincronizzazione del computer è compreso nelle specifiche del monitor.

- ⑥ nessun audio.

- Gli strumenti audio (computer etc) sono ON.
- Il cavo audio è correttamente connesso.
- Il volume è acceso.
- La funzione Mute è spenta.
- Il livello di uscita audio è compreso nelle specifiche del monitor.

## Problemi

## Check

- ⑦ L'audio è troppo forte o troppo debole.  Il livello di uscita audio è compreso nelle specifiche del monitor.
- ⑧ Si udisce uno strano rumore.  Il cavo audio è correttamente connesso.

## INFORMAZIONI SUL RICICLAGGIO

Per il rispetto dell'ambiente per favore non disperdete il monitor.  
Visitate il nostro sito: [www.iiyama.com](http://www.iiyama.com) per il riciclaggio.

# APPENDICE

Design e specifiche sono soggette a cambiamenti senza comunicazione anticipata.

## SPECIFICHE : ProLite LH4342UHS-B3

Dimensione categoria	43"	
Pannello LCD	Tecnologia Pannello	IPS
	Dimensione	Diagonale: 42,5" (108cm)
	Pixel pitch	0,245mm H × 0,245mm V
	Luminosità	500cd/m <sup>2</sup> (Typical)
	Ratio di Contrasto	1300 : 1 (Typical)
	Angolo visibile	Orizzontale : 178 gradi, Verticale: 178 gradi (Tipici)
	Tempo Risposta	9ms (Typical, Grigio a grigio)
Colori Display	Circa. 1,07 miliardi	
Frequenza Sync	DVI: Orizzontale: 30,0-80,0kHz, Verticale: 50-75Hz HDMI/DisplayPort: Orizzontale: 30,0-135,0kHz, Verticale: 50-75Hz	
Risoluzione Nativa	3840 × 2160, 8,3 MegaPixels	
Massima risoluzione supportata	DVI: 1920 × 1080 60Hz HDMI/DisplayPort: 3840 × 2160 60Hz	
Connettori Ingresso	DVI-I, HDMI × 3, DisplayPort	
Connettori ingresso Audio	ø 3.5mm mini jack (Stereo)	
LAN	RJ45	
Porta Seriale	RS-232C Ingresso/Uscita ø 2.5mm sub-mini jack	
Plug & Play	VESA DDC2B™	
Segnali Ingresso Video	Digitale: DVI (Digital Visual Interface Standard Rev. 1,0) conforme Digitale: HDMI, DisplayPort	
Ingresso segnali audio	0,5 Vrms massimo	
Connettori IR	IR Ingresso/Uscita	
Connettori USB	USB2.0(DC5V, 500mA) (USB Media Player) × 2	
Micro SD card slot	Micro SD	
Connettori uscita	DisplayPort	
Altoparlanti	Interni: 10 W x 2 (stereo)	
Dimensione massima dello schermo	941,18 mm L x 529,42 mm A / 37,1" L x 20,8" A	
Sorgente Alimentazione	100-240VAC, 50/60Hz, 2,4A	
Consumo di alimentazione*	116 W tipici, Modalità standby : 0,5 W massimo	
Dimensioni / Peso netto	973,0 × 561,0 × 63,5mm / 38,3 × 22,1 × 2,5" (LxA×P) 10,7kg / 23,6lbs	
Considerazioni ambientali	Esercizio:	Temperatura 0 a 40°C / 32 a 104°F Umidità 20 a 80% (No condensa)
	Deposito:	Temperatura -20 a 60°C / -4 a 140°F Umidità 5 a 95% (No condensa)
Approvals	CE, UKCA, EAC, TÜV-Bauart	

**NOTA** \* Le periferiche USB e le apparecchiature audio non sono collegate.

## SPECIFICHE : ProLite LH5042UHS-B3

Dimensione categoria	50"	
Pannello LCD	Tecnologia Pannello	VA
	Dimensione	Diagonale: 49,5" (125,7cm)
	Pixel pitch	0,2854mm H × 0,2854mm V
	Luminosità	500cd/m <sup>2</sup> (Typical)
	Ratio di Contrasto	4000 : 1 (Typical)
	Angolo visibile	Orizzontale : 178 gradi, Verticale: 178 gradi (Tipici)
	Tempo Risposta	8ms (Typical, Grigio a grigio)
Colori Display	Circa. 1,07 miliardi	
Frequenza Sync	DVI: Orizzontale: 30,0-80,0kHz, Verticael: 50-75Hz HDMI/DisplayPort: Orizzontale: 30,0-135,0kHz, Verticale: 50-75Hz	
Risoluzione Nativa	3840 × 2160, 8,3 MegaPixels	
Massima risoluzione supportata	DVI: 1920 × 1080 60Hz HDMI/DisplayPort: 3840 × 2160 60Hz	
Connettori Ingresso	DVI-I, HDMI × 3, DisplayPort	
Connettori ingresso Audio	ø 3.5mm mini jack (Stereo)	
LAN	RJ45	
Porta Seriale	RS-232C Ingresso/Uscita ø 2.5mm sub-mini jack	
Plug & Play	VESA DDC2B™	
Segnali Ingresso Video	Digitale: DVI (Digital Visual Interface Standard Rev. 1,0) conforme Digitale: HDMI, DisplayPort	
Ingresso segnali audio	0,5 Vrms massimo	
Connettori IR	IR Ingresso/Uscita	
Connettori USB	USB2.0(DC5V, 500mA) (USB Media Player) × 2	
Micro SD card slot	Micro SD	
Connettori uscita	DisplayPort	
Altoparlanti	Interni: 10 W x 2 (stereo)	
Dimensione massima dello schermo	1095,84 mm L x 616,41 mm A / 43,1" L x 24,3" A	
Sorgente Alimentazione	100-240VAC, 50/60Hz, 2,8A	
Consumo di alimentazione*	147 W tipici, Modalità standby : 0,5 W massimo	
Dimensioni / Peso netto	1128,5 × 649,0 × 63,5mm / 44,4 × 25,6 × 2,5" (L×A×P) 14,7kg / 32,4lbs	
Considerazioni ambientali	Esercizio:	Temperatura 0 a 40°C / 32 a 104°F Umidità 20 a 80% (No condensa)
	Deposito:	Temperatura -20 a 60°C / -4 a 140°F Umidità 5 a 95% (No condensa)
Approvals	CE, UKCA, EAC, TÜV-Bauart	

**NOTA** \* Le periferiche USB e le apparecchiature audio non sono collegate.

## SPECIFICHE : ProLite LH5542UHS-B3

Dimensione categoria		55"
Pannello LCD	Tecnologia Pannello	IPS
	Dimensione	Diagonale: 54,6" (138,8cm)
	Pixel pitch	0,315mm H × 0,315mm V
	Luminosità	500cd/m <sup>2</sup> (Typical)
	Ratio di Contrasto	1300 : 1 (Typical)
	Angolo visibile	Orizzontale : 178 gradi, Verticale: 178 gradi (Tipici)
	Tempo Risposta	9ms (Typical, Grigio a grigio)
Colori Display		Circa. 1,07 miliardi
Frequenza Sync		DVI: Orizzontale: 30,0-80,0kHz, Verticael: 50-75Hz HDMI/DisplayPort: Orizzontale: 30,0-135,0kHz, Verticale: 50-75Hz
Risoluzione Nativa		3840 × 2160, 8,3 MegaPixels
Massima risoluzione supportata		DVI: 1920 × 1080 60Hz HDMI/DisplayPort: 3840 × 2160 60Hz
Connettori Ingresso		DVI-I, HDMI × 3, DisplayPort
Connettori ingresso Audio		ø 3.5mm mini jack (Stereo)
LAN		RJ45
Porta Seriale		RS-232C Ingresso/Uscita ø 2.5mm sub-mini jack
Plug & Play		VESA DDC2B™
Segnali Ingresso Video		Digitale: DVI (Digital Visual Interface Standard Rev. 1,0) conforme Digitale: HDMI, DisplayPort
Ingresso segnali audio		0,5 Vrms massimo
Connettori IR		IR Ingresso/Uscita
Connettori USB		USB2.0(DC5V, 500mA) (USB Media Player) × 2
Micro SD card slot		Micro SD
Connettori uscita		DisplayPort
Altoparlanti		Interni: 10 W x 2 (stereo)
Dimensione massima dello schermo		1209,6 mm L x 680,4 mm A / 47,6" L x 26,8" A
Sorgente Alimentazione		100-240VAC, 50/60Hz, 3,0A
Consumo di alimentazione*		133 W tipici, Modalità standby : 0,5 W massimo
Dimensioni / Peso netto		1242,0 × 712,5 × 63,5mm / 48,9 × 28,1 × 2,5" (L×A×P) 16,7kg / 36,8lbs
Considerazioni ambientali		Esercizio: Temperatura 0 a 40°C / 32 a 104°F Umidità 20 a 80% (No condensa) Deposito: Temperatura -20 a 60°C / -4 a 140°F Umidità 5 a 95% (No condensa)
Approvals		CE, UKCA, EAC, TÜV-Bauart

**NOTA** \* Le periferiche USB e le apparecchiature audio non sono collegate.

## DIMENSIONI : ProLite LH4342UHS

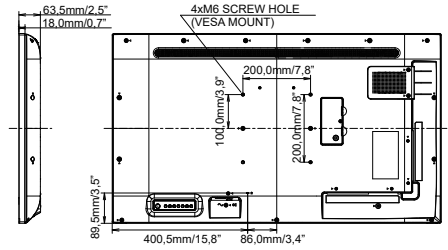
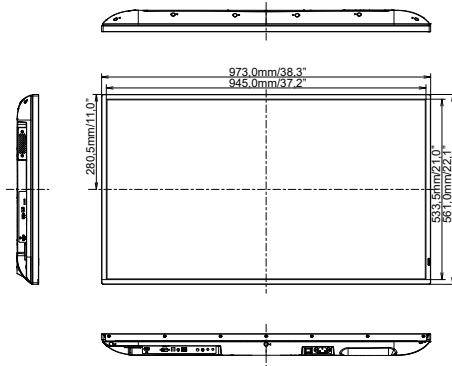

## DIMENSIONI : ProLite LH5042UHS

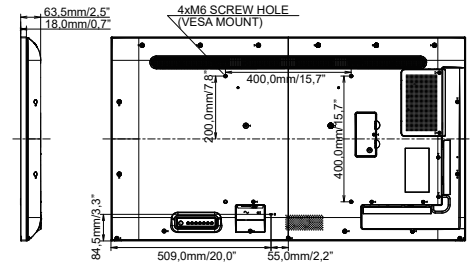
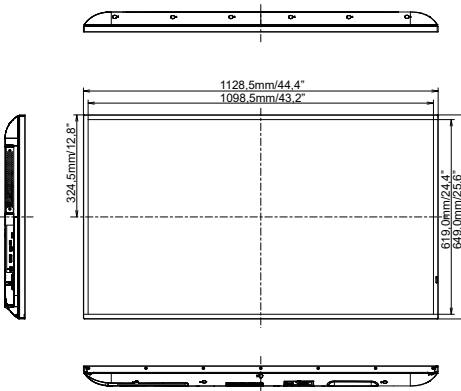

## DIMENSIONI : ProLite LH5542UHS

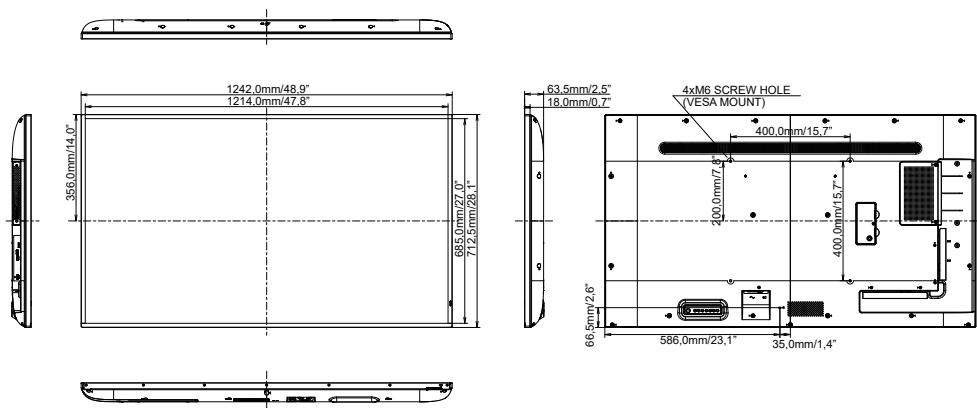

## FREQUENZE CONFORMI

Timing		fH (kHz)	fV (Hz)	Dot clock (MHz)	VGA (via DVI)	DVI	HDMI1	HDMI2	HDMI3	DisplayPort
VESA	VGA 640x480	31,5	60,0	25,175	○	○	○	○	○	○
	SVGA 800x600	37,9	60,0	40,000	○	○	○	○	○	○
	XGA 1024x768	48,4	60,0	65,000	○	○	○	○	○	○
	WXGA 1280x768	47,8	60,0	79,500	○	○	○	○	○	○
	QVGA 1280x960	60,0	60,0	108,000	○	○	○	○	○	○
	SXGA 1280x1024	64,0	60,0	108,000	○	○	○	○	○	○
	HD FWXGA 1366x768	47,7	60,0	85,500	○	○	○	○	○	○
	CVT 1400x900	55,9	60,0	106,500	○	○	○	○	○	○
	WSXGA 1680x1050	65,3	60,0	146,250	○	○	○	○	○	○
	FHD 1920x1080	67,5	60,0	148,500	○	○	○	○	○	○
4K 3840x2160		67,5	30,0	297,000						
		135,0	60,0	594,000						
IBM	720x400	31,5	70,0	28,320	○	○				○
	NTSC-M	15,7	60,0	13,500						
	NTSC-J	15,7	60,0	13,500						
SD	PAL-BDGI		15,7	60,0	13,500					
	480i	60Hz	15,7	60,0	13,500		○			
	576i	50Hz	15,6	50,0	13,500		○			
	480p	60Hz	31,5	60,0	27,000		○			
	576p	50Hz	31,3	50,0	27,000		○			
HD	720p	50Hz	37,5	50,0	74,250		○			
		60Hz	45,0	60,0	74,250		○			
	1080i	50Hz	28,1	50,0	74,250		○			
		60Hz	33,8	60,0	74,250		○			
	1080p	50Hz	56,3	50,0	148,500		○			
		60Hz	67,5	60,0	148,500		○			

\* ○ significa frequenze supportate.