

UŽIVATELSKÝ MANUÁL

ProLite

LCD Monitor

ProLite TH5565MIS
ProLite LH5565S

Děkujeme moc za výběr iiyama LCD monitoru. Doporučujeme, abyste věnovali několik minut, před instalací zapnutí monitoru, k pečlivému pročtení komplexního návodu. Prosíme, mějte tuto příručku na bezpečném místě pro budoucí použití.

ČESKY

OZNAČENÍ CE PROHLÁŠENÍ O SHODĚ

Tento LCD monitor je v souladu s požadavky směrnice ES / EU 2014/30/EU "Směrnice EMC", 2014/35/EU "Směrnice pro nízké napětí", 2009/125/ES "ErP směrnice" a 2011/65/EU "RoHS směrnice".

Varování

Toto je produkt třídy A. V domácím prostředí může tento produkt způsobovat rušení rádiových vln, v takovém případě je požadováno, aby uživatel přijal odpovídající opatření.

IYAMA CORPORATION: Wijkermeerstraat 8, 2131 HA Hoofddorp, The Netherlands

Model No. : PL5565



Doporučujeme recyklaci použitého výrobku. Obrat'te se prosím na svého prodejce nebo iiyama servisní středisko. Recyklační informace získané přes internet, pomocí adresy: <http://www.iiyama.com>

Můžete se připojit na webovou stránku různých zemí.

- Vyhrazujeme si právo měnit specifikace bez předchozího upozornění.
- Všechny obchodní známky použité v této uživatelské příručce jsou majetkem příslušných vlastníků.

OBSAH

PRO VAŠÍ BEZPEČNOST	1
BEZPEČNOSTNÍ OPATŘENÍ.....	1
SPECIÁLNÍ POZNÁMKY K LCD MONITORŮM	3
ZÁKAZNICKÝ SERVIS.....	4
ČIŠTĚNÍ	4
PŘED POUŽITÍM MONITORU.....	5
VLASTNOSTI	5
KONTROLA OBSAHU BALENÍ.....	5
ROZBALENÍ.....	6
ZVLÁŠTNÍ UPOZORNĚNÍ K DOTYKOVÉMU PANELU :	
ProLite TH5565MIS.....	6
OVLÁDACÍ PRVKY A KONEKTORY : MONITORU	7
INSTALACE.....	10
OVLÁDACÍ PRVKY A KONEKTORY : DÁLKOVÝ OVLADAČ.....	12
PŘÍPRAVA DÁLKOVÉHO OVLADAČE	13
ZÁKLADNÍ PROVOZ.....	14
PŘIPOJENÍ MONITORU	17
NASTAVENÍ POČÍTAČE	20
OVLÁDÁNÍ MONITORU.....	22
NASTAVENÍ OBSAHU MENU.....	24
ÚPRAVA OBRAZOVKY	36
POWER MANAGEMENT FUNKCE	39
ŘEŠENÍ PROBLÉMŮ	40
INFORMACE O RECYKLACI.....	41
PŘÍLOHA	42
SPECIFIKACE : ProLite TH5565MIS	42
SPECIFIKACE : ProLite LH5565S	44
ROZMĚRY : ProLite TH5565MIS	45
ROZMĚRY : ProLite LH5565S	45
ODPOVÍDAJÍCÍ ČASOVÁNÍ	46

PRO VAŠÍ BEZPEČNOST

BEZPEČNOSTNÍ OPATŘENÍ

VAROVÁNÍ

PŘESTANTĚ POUŽÍVAT MONITOR V PŘÍPADĚ JAKÝCHKOLIV PROBLÉMŮ

Pokud si všimnete jakýchkoli abnormálních jevů, jako je kouř, zvláštní zvuk nebo zplodiny, odpojte monitor a ihned se obraťte na svého prodejce nebo iiyama servisní středisko. Další použití může být nebezpečné a může způsobit požár nebo úraz elektrickým proudem.

NIKDY NEDEMOLUJTE KRYT DISPLEJE

Vysokonapěťové obvody uvnitř monitoru. Demontáží krytu se můžete vystavit nebezpečí požáru nebo úrazu elektrickým proudem.

NIKDY NEVKLÁDEJTE NĚJAKÉ PŘEDMĚTY DO MONITORU

Nepokládejte žádné pevné předměty nebo kapaliny, jako je voda do monitoru. V případě nehody, okamžitě monitor odpojte a obraťte se na svého prodejce nebo iiyama servisní středisko. Používání monitoru s jakýmkoliv předmětem uvnitř může způsobit požár, úraz elektrickým proudem nebo poškození.

UMÍSTĚTE MONITOR NA ROVNÝ A STABILNÍ POVRCH

Monitor může způsobit zranění, pokud spadne.

NEPOUŽÍVEJTE MONITOR V BLÍZKOSTI ZDROJE VODY

Nepoužívejte monitor, kde může být postříkán vodou či polit vodou. Může to způsobit požár nebo úraz elektrickým proudem.

POUŽÍVEJTE JEN PODPOROVANÝ NAPÁJECÍ ZDROJ

Ujistěte se, že monitor je používám pouze s určeným napájením. Použití nesprávného napětí může způsobit poruchu a může způsobit požár nebo úraz elektrickým proudem.

CHRAŇTE KABELY

Netahejte, neohýbejte napájecí a datový kabel. Nepokládejte na monitor nebo na kabely žádné jiné těžké předměty. V případě poškození, kabely mohou způsobit požár nebo úraz elektrickým proudem.

NEPŘÍZIVÉ POVĚTRNOSTNÍ PODMÍNKY

Není vhodné používat monitor při těžké bouřce, může to způsobit poruchu. Také se doporučuje, abyste se nedotýkali zástrčky. Mohlo by dojít k úrazu elektrickým proudem.

UPOZORNĚNÍ

MÍSTO INSTALACE

Neinstalujte monitor, kde může dojít k náhlým změnám teploty, nebo ve vlhkém, prašném nebo zakouřeném prostředí, protože by mohlo dojít k požáru, úrazu elektrickým proudem nebo poškození. Měli byste se také vyhnout místům, kde slunce svítí přímo na monitoru.

NEUMISŤUJTE MONITOR DO NEBEZPEČNÝCH POZIC

Monitor se může převrhnout a způsobit zranění, pokud není vhodně umístěn. Dále se ujistěte, že nemáte na monitoru položené nějaké těžké předměty, a že všechny kabely jsou vedeny tak, že děti za ně nemohou tahat a způsobit si zranění.

DODRŽENÍ VENTILACE VZDUCHU

Ventilační otvory ochraňují monitor před přehřátím. Zakrytí otvorů může způsobit požár. Chcete-li zabezpečit dostatečnou cirkulaci vzduchu, umístěte monitor alespoň 10 cm (nebo 4 palce) od všech stěn.

Nikdy při provozu monitoru neodjímejte podstavec. Pokud je stojan odstraněn, větrací otvory na zadní straně skříně budou zakryty a monitor se může přehřívat. To může způsobit požár nebo poškození. Při ovládání monitoru na zádech, boku, vzhůru nohama nebo na koberci či jiném měkkém materiálu, může také dojít k poškození.

ODPOJTE KABELY PŘI MANIPULACI S MONITOREM

Když přesouváte monitor, vypněte síťový vypínač, odpojte monitor a ujistěte se, zda je signálový kabel odpojen. Pokud monitor neodpojíte, může dojít k požáru nebo úrazu elektrickým proudem.

ODPOJTE MONITOR ZE ZÁSUVKY

Pokud monitor nepoužíváte delší dobu, je doporučeno jej odpojit z elektrické sítě, aby se zabránilo nehodám.

DRŽTE ZÁSTRČKU PŘI ODPOJOVÁNÍ

Chcete-li odpojit napájecí kabel nebo signálový kabel, tahejte vždy za zástrčku. Nikdy netahejte za samotný kabel, může to způsobit požár nebo úraz elektrickým proudem.

NEDOTÝKEJTE SE ZÁSTRČKY MOKRÝMA RUKAMA

Při vytahování nebo zastrčení zástrčky mokřýma rukama, může dojít k úrazu elektrickým proudem.

PŘI INSTALACI MONITORU NA VAŠEM POČÍTAČI

Ujistěte se, že počítač je dostatečně silný, aby unesl hmotnost monitoru, jinak může dojít k poškození počítače.

OSTATNÍ

ERGONOMICKÉ DOPORUČENÍ

Chcete-li odstranit únavu očí, neprovozujte monitor proti jasnému pozadí nebo v tmavé místnosti. Pro optimální pohodlí při sledování by monitor měl být těsně pod úrovní očí a ve vzdálenosti 40 - 60 cm (16-24 palec) od vašich očí. Při používání monitoru delší dobu se doporučuje přestávka deset minut každou hodinu, protože dlouhodobý pohled na obrazovku může způsobit únavu očí.

SPECIÁLNÍ POZNÁMKY K LCD MONITORŮM

- Následující symptomy jsou normální u LCD monitorů a neznamenají problém.

POZNÁMKA

- Při prvním zapnutí LCD monitoru se nemusí obraz vejít na displej, protože typ počítače má nastavenou jinou pozici. V tomto případě nastavte pozici obrazu do správné polohy.
 - Můžete zjistit mírně nerovnoměrný jas na obrazovce v závislosti na pracovní ploše, kterou používáte.
 - Vzhledem k povaze LCD obrazovky, může přetrvat vjem původní obrazovky i po přepnutí obrazu, když je stejný obraz zobrazen hodiny. V tomto případě lze obrazovku obnovovat pomalu změnou obrazu nebo vypnutím na několik hodin.
- Tento LCD displej nemůže být používán venku.
 - Tento LCD displej nemůže být používán v poloze s obrazovkou nahoru.
 - Pokud používáte kabel delší, než je dodaný, není kvalita obrazu zaručena. Dotyková funkce může být přerušena, pokud délka USB kabelu přesahuje 3 m.

POUŽITÍ POTVRZENÍ

Tento produkt je určen pro optimální využití při 24hod denně.

Displej je kompatibilní pro použití na šířku / na výšku.

VYSVÍCENÍ OBRAZU / VYPÁLENÍ OBRAZU

Prosíme, vezte na vědomí, že u všechny LCD obrazovky může dojít k vysvícení obrazu nebo vypálení obrazu. K tomu dochází, když reziduální obraz zůstává viditelný na obrazovce, když je statický obraz zobrazen dlouhou dobu. Vysvícení obrazu na LCD není permanentní, ale zobrazení statického obrazu po dlouhou dobu, je třeba se vyhnout.

Proti vysvícení obrazu pomáhá vypnutí monitoru na tak dlouho, jak byl poslední obraz zobrazen, takže v případě, že obraz byl na monitoru po dobu 1 hodiny a lze vidět zbytkový obraz nebo "duch" obrazu, měli byste vypnout monitor na 1 hodinu, aby se vyčistil zbytkový obraz.

Pro všechny LFD produkty, iiyama doporučuje zobrazování pohyblivých obrazů a využití spořiče obrazovky v pravidelných intervalech, vždy, když je obrazovka nečinná. Vypnutí monitoru napomůže k prevenci.

Jiné způsoby, jak snížit riziko vzniku vysvícení, bude používáním funkce FAN-on (je-li k dispozici), Nízkého podsvícení a Nízkého nastavení jasu.

PRO PRODLOUŽENÉ POUŽITÍ JAKO VEŘEJNÝ DISPLEJ

■ Vypálení obrazu na LCD panelu

Když je zobrazen statický obraz několik hodin, stopa elektrické náboje zůstane v blízkosti elektrody uvnitř LCD a produkuje "duch" statického obrazu. (Image Persistence).

Vysvícení obrazu není trvalým rysem. Když je zobrazen statický obraz po delší dobu, iontové nečistoty uvnitř displeje jsou postaveny podél zobrazených snímků a to může být trvalé.

■ Doporučení

Aby nedošlo k vypálení obrazu a pro podporu delší životnosti displeje, doporučujeme následující:

1. Vyhněte se statickým obrazům zobrazených na dlouhou dobu - měňte statické obrazy v nekonečné smyčce.
2. Vypněte monitor, když není používán, a to buď dálkovým ovládáním nebo pomocí Power Management nebo naplánované funkce.
3. Je-li monitor instalován v horkém nebo v uzavřeném prostředí, použijte chladicí ventilátor, spořič obrazovky a funkci nízkého jasu.
4. Vhodné větrání pro jakýkoli monitor je očekáváno u jakékoliv instalace – ovládané systémy klimatizace mohou být použity.
5. Důrazně doporučujeme využití aktivního chlazení s ventilátory pro delší dobu provozu nebo v prostředí s vysokou okolní teplotou.

ZÁKAZNICKÝ SERVIS

- POZNÁMKA** ■ Máte-li vrátit přístroj do servisu a originální balení bylo zničeno, obraťte se prosím na svého prodejce nebo iiyama servisní středisko pro radu nebo náhradního balení.

ČIŠTĚNÍ

- VAROVÁNÍ** ■ Pokud při čištění dostanou materiály nebo kapaliny, jako je voda, do monitoru, okamžitě odpojte napájecí kabel a obraťte se na svého prodejce nebo iiyama servisní středisko.

- UPOZORNĚNÍ** ■ Z bezpečnostních důvodů vypněte hlavní vypínač a odpojte monitor před čištěním.

- POZNÁMKA** ■ Pro ochranu LCD panelu, nepoškrábejte nebo neotírejte obrazovku tvrdými předměty.

- Nikdy nepoužívejte některé z následujících silných rozpouštědel. Ty mohou poškodit kryt a LCD displej.

Ředidlo	Spreji
Benzín	Vosk
Abrazivní čistič	Kyselý nebo alkalický rozpouštědlo

- Dotýkáním se krytu produkty vyrobenými z pryže nebo plastu po delší dobu, může dojít k degeneraci nebo ztráty barvy na krytu.

KRYT MONITORU Skvrny lze odstranit hadříkem lehce navlhčeným ve slabém saponátu. Poté otřete kryt jemným suchým hadříkem.

LCD OBRAZOVKA Doporučuje se pravidelné čištění měkkým suchým hadříkem.

PŘED POUŽITÍM MONITORU

VLASTNOSTI

- ◆ Podporuje rozlišení až 1920 × 1080
- ◆ Vysoký kontrast 1100:1 (typický: bez dotykového panelu), Adv. Kontrast funkce k dispozici / Jas 450cd/m² (typický: bez dotykového panelu)
- ◆ Digitální vyhlazování znaků
- ◆ Automatické nastavení
- ◆ Stereo reproduktory
2 × 10W Stereo reproduktory
- ◆ Plug & Play VESA DDC2B RoHS
v souladu Windows[®] XP/Vista/7/8/8.1/10
- ◆ Power Management (v souladu s VESA DPMS)
- ◆ v souladu VESA Standard (400mm x 400mm)
- ◆ Podpora 24 hod / den použití (podmínka je pohyblivý obraz)
- ◆ Sklo s AG vrstvou : ProLite TH5565MIS-B1AG / ProLite TH5565MIS-W1AG

KONTROLA OBSAHU BALENÍ

Následující doplňky jsou součástí balíku. Zkontrolujte, zda jsou uzavřeny s monitorem. Pokud něco chybí nebo jsou poškozeny, obraťte se na prodejce nebo na regionální iiyama kancelář.

- | | | |
|--------------------------------------|---|-------------------|
| ■ Napájecí kabel * ¹ | ■ VGA(D-SUB) kabel | ■ HDMI kabel |
| ■ USB kabel * ² | ■ Dálkový ovladač | ■ Baterie (2ks) |
| ■ Dotykové pero (3ks) * ² | ■ Kabelové svazky (pro vedení kabelů) (6ks) | |
| ■ Nálepka s logem iiyama | ■ Bezpečnostní příručka | ■ Rychlý průvodce |

UPOZORNĚNÍ

*¹ Napájecí kabel uzavřený v 120V oblasti je 10A/125V. Pokud používáte napájení vyšší než toto, pak musí být použit napájecí kabel 10A / 250V. Nicméně, všechny garance a záruky jsou neplatné pro případné problémy nebo škody způsobené napájecím kabelem, který není součástí balení iiyama.

*² Příslušenství pro ProLite TH5565MIS.

ROZBALENÍ

- 1 Před rozbalením vašeho monitoru připravte stabilní, rovný a čistý povrch blízko zásuvky ve zdi. Postavte krabici s LCD monitorem do vzpřímené pozice a otevřete ji z horní části krabice před odstraněním výplňového materiálu v horní části.
- 2 Vyměňte držáky lepenky.
- 3 Vyměňte výplňový materiál v horní části a vytáhněte krabičku s příslušenstvím a monitor.

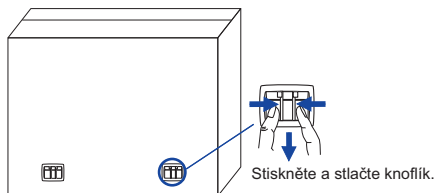

UPOZORNĚNÍ

Posun monitoru vyžaduje alespoň dvě osoby. Pokud ne, mohl by upadnout a mohlo by to mít za následek vážný úraz. Při posouvání / přepravě monitoru držte prosím držáky lepenky.

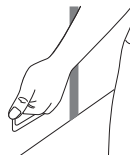

ZVLÁŠTNÍ UPOZORNĚNÍ K DOTYKOVÉMU PANELU : ProLite TH5565MIS

UPOZORNĚNÍ

Pokud k využití dotykové funkce použijete ostré, špičaté nebo kovové předměty, může dojít k trvalému poškození panelu.

Tím rovněž můžete přijít o zbývající záruční období na zařízení.

Doporučujeme proto používat plastový stylus (typ R0.8 nebo novější) nebo funkci aktivovat prstem.

OVLÁDACÍ PRVKY A KONEKTORY : MONITORU

<Zadní ovladač>

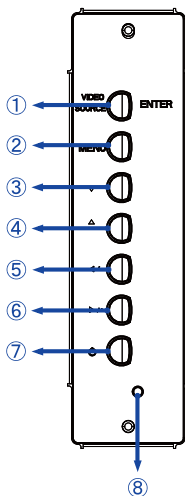

①	ENTER / VIDEO SOURCE	Tlačítko Zadat/Volba vstupů
②	MENU	Tlačítko Menu
③	▼	Tlačítko Dolů
④	▲	Tlačítko Nahoru
⑤	◀ / -	Tlačítko Doleva / -
⑥	▶ / +	Tlačítko Doprava / +
⑦	⏻	Tlačítko zapnutí a vypnutí

■ ProLite LH5565S

<Zadní>

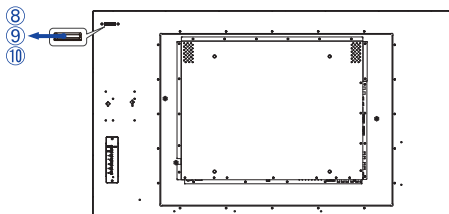

■ ProLite TH5565MIS

<Přední>

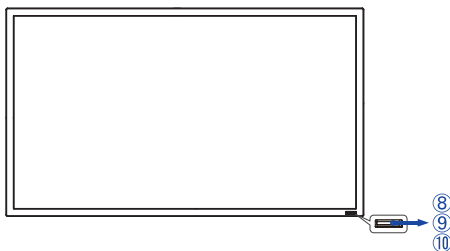

ČESKY

⑧	Power Indicator	Zelená	Normální provoz
		Červená	Blikání : Power Management Osvětlení : Pokud vypnete tlačítko zapnutí a vypnutí na dálkovém ovladači a zadním ovladači.
		Vypnout	Vypnutí
⑨	Remote Sensor	Dálkový snímač	
⑩	Ambient Light Sensor	Když je aktivovaná funkce Snímač okolního světla, dojde k detekci okolních světelných podmínek kolem monitoru a automatického nastavení jasu obrazovky.	

<Zadní>

■ ProLite LH5565S

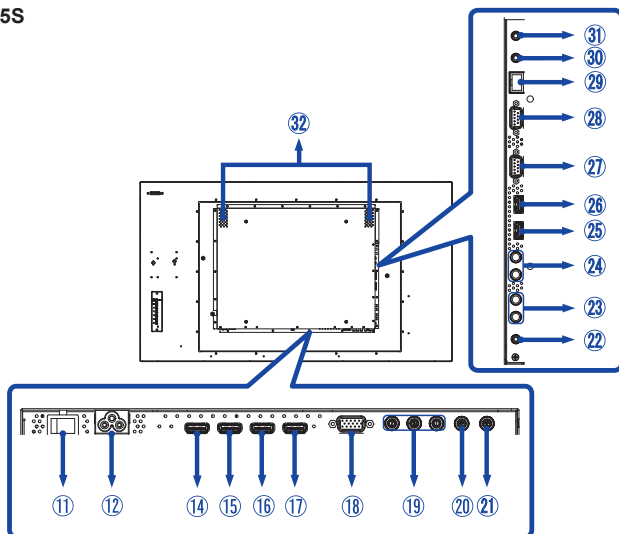

■ ProLite TH5565MIS

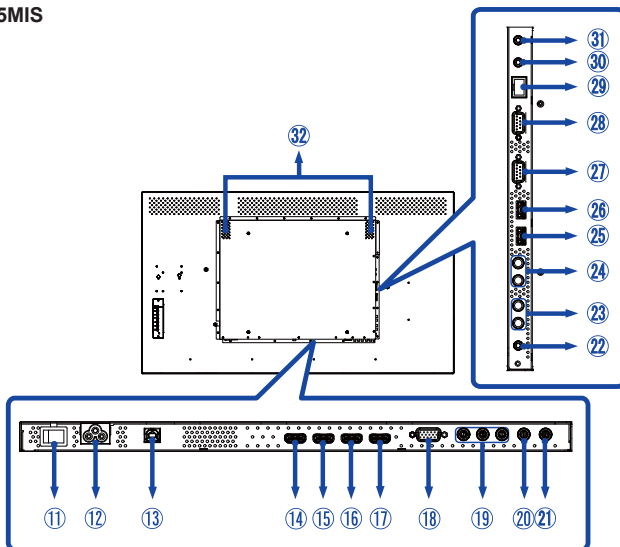

⑪	AC SWITCH (ON) / ○ (OFF)	MAIN POWER	Hlavní vypínač
⑫	AC IN	AC-INLET	AC konektor(~ : Střídavý proud) (AC-IN)
⑬	USB Touch *	USB	USB konektor
⑭ ⑮ ⑰	HDMI1 IN / HDMI2 IN / HDMI3 IN	HDMI	HDMI konektor
⑯	HDMI3 OUT	HDMI	HDMI konektor
⑱	VGA IN	D-SUB mini 15pin	VGA(D-sub) mini 15pin konektor
⑲	COMPONENT VIDEO (VIDEO IN)	RCA G/B/R	Component Video konektor
⑳	AV IN	RCA	Video konektor
㉑	AV OUT	RCA	Video konektor
㉒	AUDIO IN1 (PC Audio In)	Mini Jack	Audio konektor
㉓	AUDIO IN2	RCA L/R	Audio konektor
㉔	AUDIO OUT	RCA L/R	Výstup pro audio konektor
㉕ ㉖	USB1 / USB2 Media player	USB	USB konektor
㉗	RS232C OUT	D-SUB 9pin	RS232C konektor
㉘	RS232C IN	D-SUB 9pin	RS232C konektor
㉙	LAN	RJ45	RJ45 konektor
㉚	IR OUT	IR	IR konektor
㉛	IR IN	IR	IR konektor
㉜	SPEAKERS		Reproduktory

* K dispozici pouze pro ProLite TH5565MIS.

INSTALACE

UPOZORNĚNÍ

- Dodržujte pokyny z návodu pro typ připevnění, jaký jste zvolili. S veškerými servisními pracemi se obraťte na kvalifikovaný servisní personál.
- Posun monitoru vyžaduje alespoň dvě osoby.
- Před montáží tohoto monitoru se prosím ujistěte, že je zeď dostatečně silná na to, aby udržela potřebnou hmotnost obrazovky a přimontování.

[MONTÁŽ NA STĚNU]

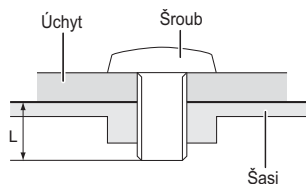

VAROVÁNÍ

Při použití montáže na stěnu utáhněte šroub M8 s podložkou, jejíž "L" délka je 10 mm pro upevnění monitoru. Použitím delšího šroubu by mohlo dojít k úrazu elektrickým proudem nebo k poškození, protože může dojít ke kontaktu s elektrickými součástkami uvnitř monitoru.

[POZNÁMKY K INSTALACI] * K dispozici pouze pro ProLite TH5565MIS.

Dotyková sada tohoto monitoru je optické zařízení, které využívá infračervené světlo a citlivé snímače pro dotykovou detekci. Všimněte si, že dopadající světlo, které obsahuje velké množství infračerveného světla, může ovlivnit provoz dotykové obrazovky a její výkon. Silné světlo / Odražené světlo / Ohniskový bodový reflektor / Rozptýlené světlo / Přímé sluneční světlo / Nepřímé sluneční světlo z okna a / nebo skleněných dveří. / Neinstalujte dotykový monitor přímo pod světelným zdrojem.

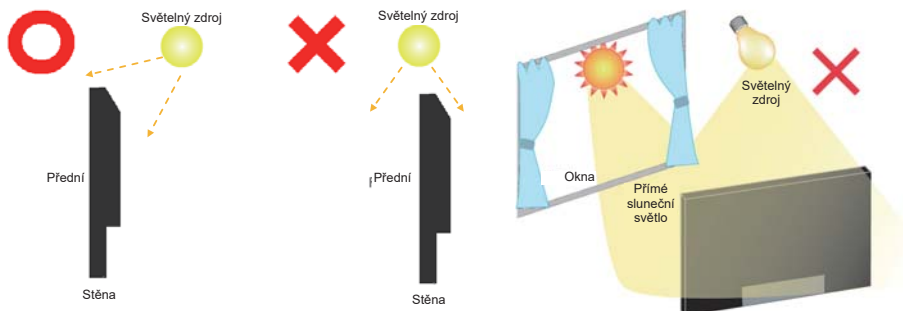

[OTÁČENÍ OBRAZOVKY]

Displej je navržen tak, aby byl kompatibilní v režimech na šířku i na výšku.

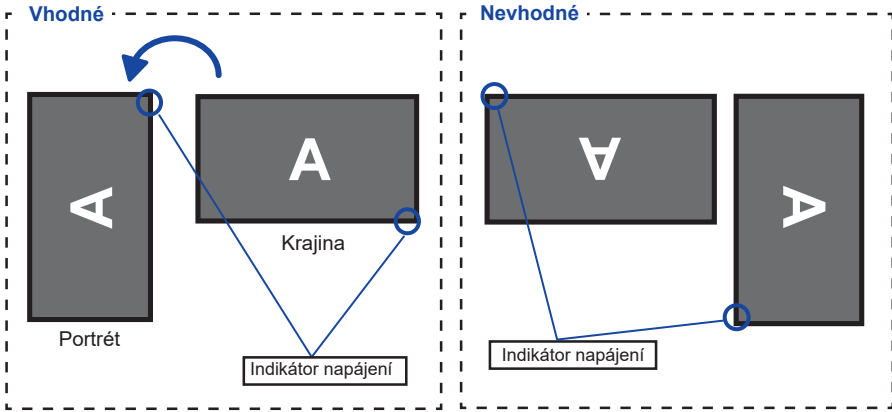

OVLÁDACÍ PRVKY A KONEKTORY : DÁLKOVÝ OVLADAČ

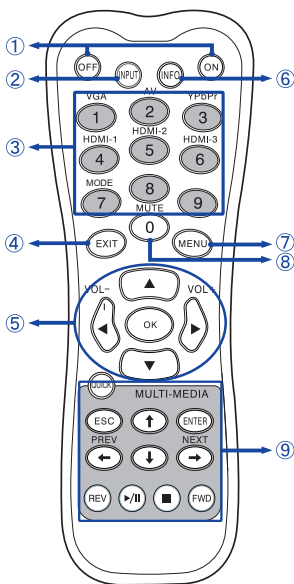

①	ON/OFF	Vypíná a zapíná monitor.
②	INPUT	Vybírá zdroj.
③	Number (1-9) / Input source	Slouží jako tlačítka vstupního zdroje, když není zobrazena Nabídka.
④	EXIT	Vrací se do předcházející nabídky nebo zavírá nabídku OSD.
⑤	▲ ▼ ◀ ▶	Naviguje podnabídkami a nastaveními. ▲: Tlačítko Nahoru ▼: Tlačítko Dolů ◀: Tlačítko Doleva ▶: Tlačítko Doprava ◀ (VOLUME-): Snižuje hlasitost. ▶ (VOLUME+): Zvyšuje hlasitost.
	OK	Potvrzuje váš výběr nebo ukládá změny.
⑥	INFO	Poskytuje informace o zdroji a rozlišení.
⑦	MENU	Otvírá systémy nabídky na obrazovce monitoru. Když je systém nabídky již otevřený, stisknutí tohoto tlačítka vybere předcházející podnabídku.
⑧	Number (0)/ MUTE	Zapíná nebo vypíná funkci ztlumení zvuku, když není zobrazena nabídka.
⑨	MULTI-MEDIA	QUICK: Návrat na hlavní stránku ESC: Přejde zpět na předchozí stránku. ENTER: Aktivuje vybranou položku menu. ◀-(PREV)/ ↑ / ↓ / →(NEXT): Směrové šipky pro výběr požadované položky. REV: Rychlý návrat ▶ / : Play / Pauza ■ : stop FWD: Rychle vpřed

PŘÍPRAVA DÁLKOVÉHO OVLADAČE

Abyste mohli dálkový ovladač používat, vložte dvě suché baterie.

UPOZORNĚNÍ

Nepoužívejte žádné jiné baterie než baterie specifikované v této příručce k dálkovému ovladači. Nevkládejte do dálkového ovladače společně staré a nové baterie. Ujistěte se, že vývody odpovídají označením "+" a "-" v přihrádce na baterie. Prasklé baterie nebo elektrolyt z těchto baterií mohou způsobit skvrny, požár nebo úraz.

- 1 Posuňte zpět a vyjměte kryt baterie ve směru šipky.

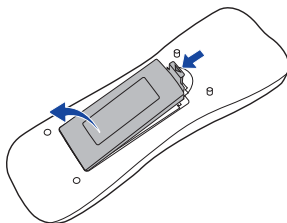

- 2 Uspořádejte a vložte 2 baterie AAA podle jejich vstupů + a - (jak je označeno na dálkovém ovladači).

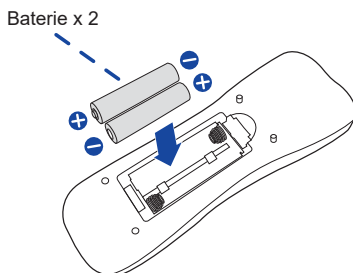

- 3 Znovu dosadte kryt baterie ve směru šipky a zaklapněte ho zpět na místo.

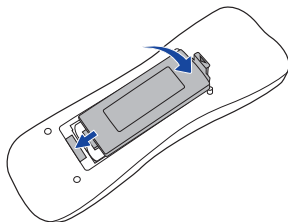

POZNÁMKA

- Když dálkový ovladač nefunguje blízko monitoru, vyměňte baterie za nové. Použijte suché baterie AAA.
- Dálkový ovladač používejte nasměrovaný k dálkovému čidlu na monitoru.
- U tohoto monitoru nebudou fungovat dálkové ovladače jiných výrobců. Používejte POUZE dodaný dálkový ovladač.
- U použitých baterií musíte při vyřazování dodržovat místní předpisy. (Rada: U likvidace použitých baterií dodržujte prosím správnou politiku podle vašich místních předpisů).

ZÁKLADNÍ PROVOZ

■ Zapnutí monitoru

Monitor je zapnutý a indikátor elektřiny se změní na zelenou barvu, když stisknete síťové tlačítko na monitoru nebo na dálkovém ovladači. Monitor se vypne a indikátor elektřiny se změní na červenou, když stisknete síťové tlačítko na monitoru nebo na dálkovém ovladači. Pro zapnutí monitoru ho znovu stiskněte.

POZNÁMKA

I při používání režimu řízení napájení nebo vypnutí síťového vypínače spotřebovává monitor malé množství elektřiny. Odpojte síťový kabel od síťového napájení vždy, když monitor nepoužíváte nebo v noci, abyste předešli zbytečné spotřebě elektřiny.

[Monitoru]

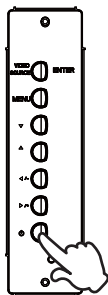

[Dálkový ovladač]

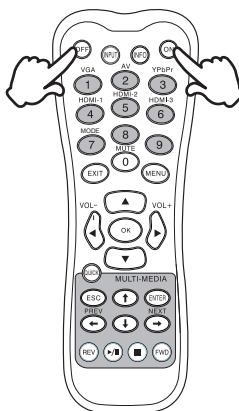

■ Zobrazení stránky nabídky nastavení

Stránky nabídky se objeví na obrazovce, když stisknete tlačítko MENU na monitoru nebo na dálkovém ovladači.

Stránka menu zmizí, když znovu stisknete tlačítko EXIT na dálkovém ovladači.

[Monitoru]

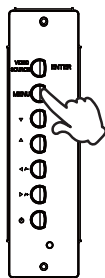

[Dálkový ovladač]

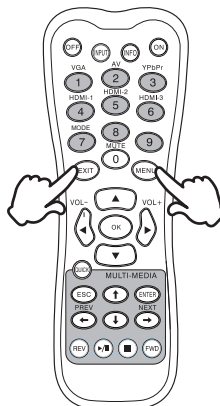

■ Posunujte kurzorem vertikálně

Vyberte nastavení stisknutím tlačítka ▲ / ▼, zatímco je na obrazovce zobrazena stránka s nabídkou.

[Monitoru]

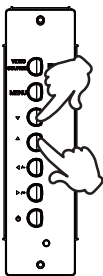

[Dálkový ovladač]

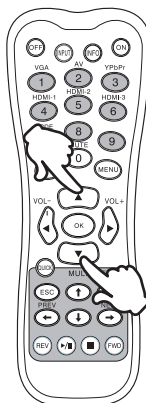

■ Posunujte kurzorem horizontálně

Vyberte nabídku nebo nastavení nebo provedte nastavení stisknutím tlačítka ◀ / ▶, zatímco je na obrazovce zobrazena stránka s nabídkou.

[Monitoru]

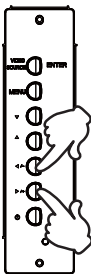

[Dálkový ovladač]

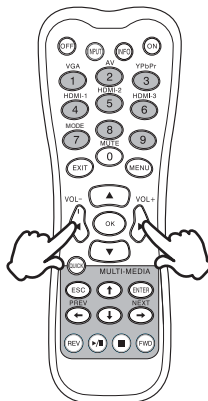

■ Nastavte akustický výkon

Stiskněte tlačítko ◀ / ▶ pro nastavení akustického výkonu, když není na obrazovce zobrazena stránka s nabídkou.

[Monitoru]



[Dálkový ovladač]

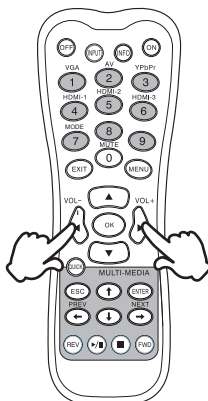

■ Zapojte vstupní signál

Ten je aktivovaný, když úspěšně stlačíte zdrojové tlačítko VIDEO na monitoru nebo vstupní tlačítko na dálkovém ovladači následovně:

[Monitoru]

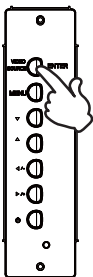

[Dálkový ovladač]

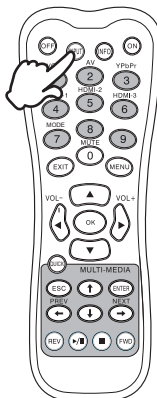

PŘIPOJENÍ MONITORU

- 1 Ujistěte se, že počítač i monitor jsou vypnuté.
- 2 Připojte počítač k monitoru pomocí odpovídajícího kabelu.
- 3 Připojte počítač k monitoru pomocí kabelu USB.*
- 4 Připojte napájecí kabel k monitoru a poté do elektrické sítě.
- 5 Zapněte monitor (hlavním vypínačem i vypínačem).

POZNÁMKA

- Signální kabely pro připojení počítače a monitoru se mohou lišit v závislosti na typu použitého počítače. Nesprávné připojení může způsobit vážné poškození jak na monitoru, tak i na počítači. Kabel, který je dodán s monitorem, je určen pro standardní konektor. Pokud je zapotřebí speciální kabel, obraťte se na místního prodejce nebo regionální iiyama kancelář.
- Pro připojení k počítači Macintosh, obraťte se na místního prodejce nebo regionální iiyama kancelář pro výběr vhodného adaptéru.
- Ujistěte se, že jste utáhli prsty šrouby na obou koncích kabelu signálu.
- Při připojení USB kabelu pak počkejte 5 vteřin a dotyková funkce je připravena k chodu. Může být aktivovaná perem, prstem nebo jiným ukazovacím zařízením.*

[Příklad připojení]

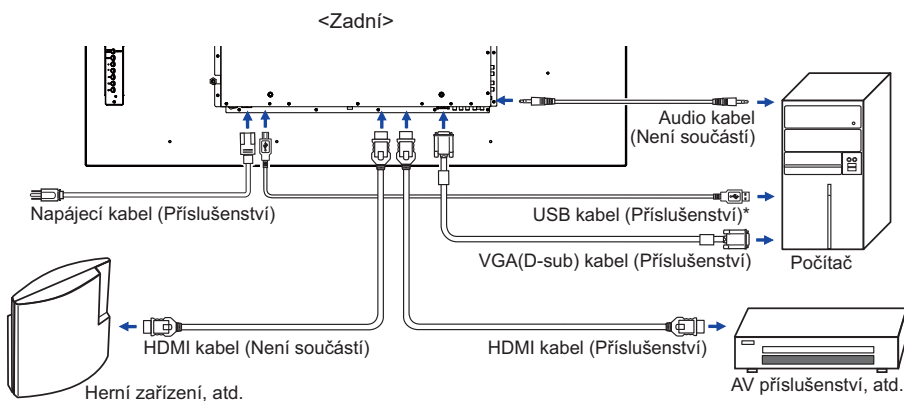

* K dispozici pouze pro ProLite TH5565MIS.

[Příklad připojení s periferním zařízením]

UPOZORNĚNÍ

Před připojením vypněte síťový vypínač a odpojte monitor a periferní zařízení, abyste zabránili úrazu elektrickým proudem nebo poškození.

POZNÁMKA

- Podívejte se zároveň do návodu pro uživatele periferních zařízení.
- Zajistěte, abyste měli potřebné kabely, které jsou požadované.

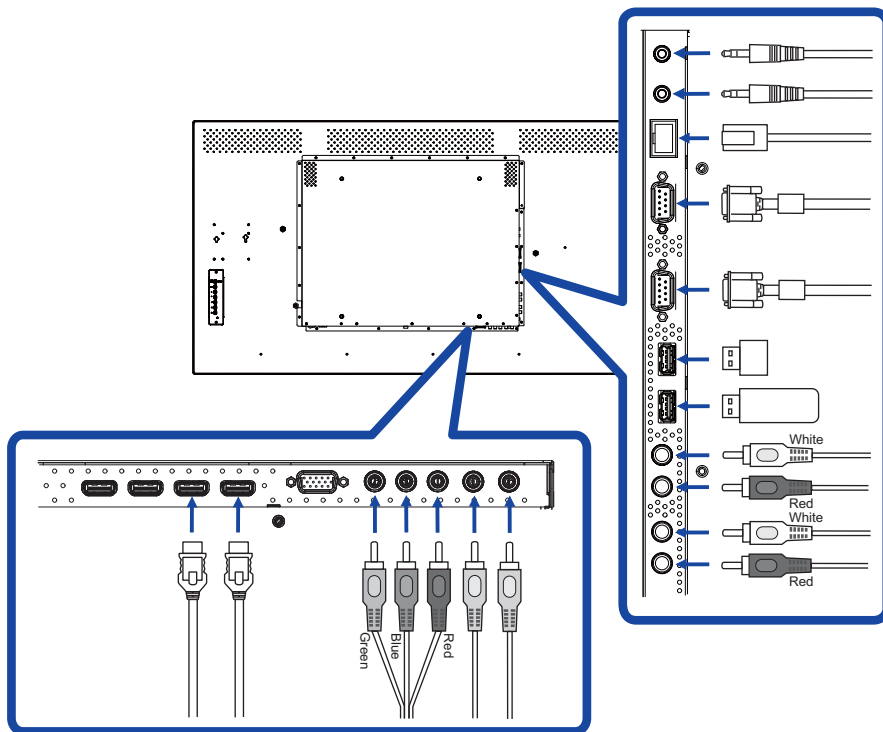

[O sériovém zapojení]

■ Připojení ovládání monitoru

RS-232C

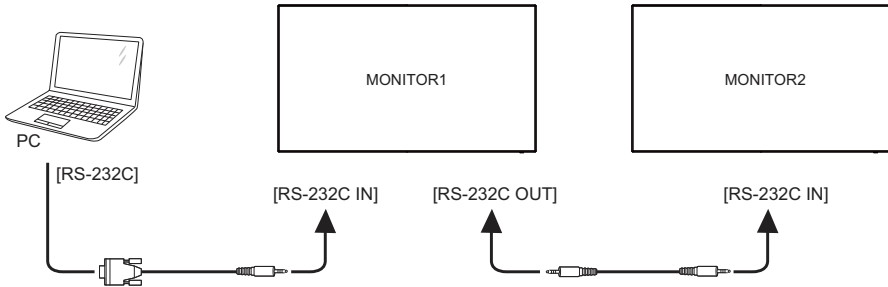

■ Připojení digitálního videa

HDMI

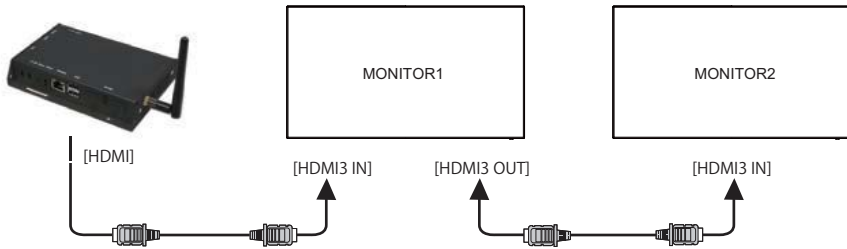

[Síťové připojení]

●Připojení k síti LAN

Nastavení monitoru pro připojení k místní síti.

1. Připojte RJ45 kabel do odpovídajících portů na monitoru a LAN switchi nebo routeru.
2. Vyberte LAN v Nastavení ovládání v OSD menu.
3. Nastavte Síťové nastavení OSD menu. (Nastavení IP adresy Setup / DNS Setup)
4. Uložte nastavení a vraťte se do předchozího menu.

●Ovládání monitoru

Jakmile máte správnou IP adresu pro váš monitor a monitor je zapnutý nebo v pohotovostním režimu, můžete použít libovolný počítač, který je na stejné lokální síti k ovládání monitoru.

- POZNÁMKA** • Nemůžete ovládat monitor přes konektor RS-232C, pokud je LAN ovládání používáno.
- Doporučuje se použít nejnovější verzi prohlížeče Internet Explorer.

1. Zadejte IP adresu monitoru do adresního řádku prohlížeče a stiskněte tlačítko ENTER.
2. Vstupní ID a Heslo.
ID: admin
Password: system

3. Zobrazí se stránka nastavení.

INFORMATION / PICTURE&SOUND / SCREEN / SETTING / SCHEDULE / MAIL REPORT / NETWORK

- POZNÁMKA** Pokud byste chtěli zapnout monitor z webové stránky.

Ujistěte se, že nastavení > nabídka Nastavení ovládání je nastavena na LAN a nastavení > Power Save menu je nastavena na hodnotu Vypnuto.

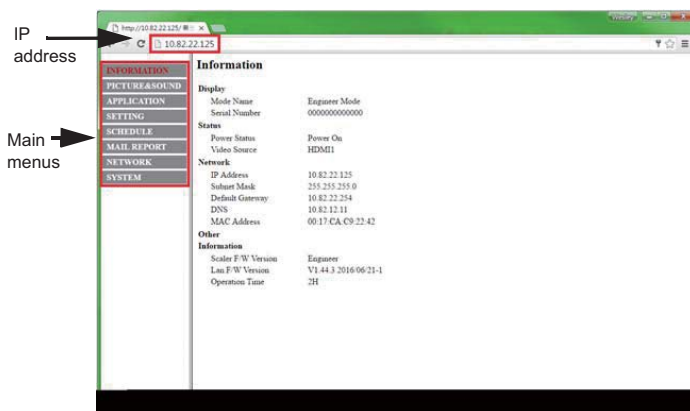

NASTAVENÍ POČÍTAČE

■ Načasování signálu

Změna požadované načasování signálů, jsou uvedeny na straně 47: Vhodné načasování.

■ Windows XP/Vista/7/8/8.1/10 Plug & Play

LCD monitor iiyama splňuje normu DDC2B VESA. Funkce Plug & Play běží pod Windows XP/Vista/7/8/8.1/10 po připojení monitoru k počítači kompatibilnímu se systémem DDC2B dodaným signálním kabelem.

Instalace do systému Windows XP: Váš počítač může vyžadovat soubor informací o monitorech iiyama, který je k dispozici na internetu na adrese

<http://www.iiyama.com>

POZNÁMKA

■ Další informace ke stažení ovladače pro váš monitor s dotykovou obrazovkou můžete získat na výše uvedené webové stránce.

■ Operační systémy Macintosh nebo Unix většinou nevyžadují ovladače monitoru. Další informace si vyžádejte od dodavatele svého počítače.

■ Postup zapínání hlavním vypínačem

Nejprve zapněte monitor a pak počítač.

■ MULTI-TOUCH :

ProLite TH5565MIS

Tento monitor vyhovuje DDC2B normy VESA. (Plug&play compliant)

Funkce MULTI-TOUCH běží na Windows7/8/8.1/10 připojením monitoru k počítači vyhovujícímu DDC2B s dodaným USB kabelem.

■ TOUCH PODPORA OPERAČNÍHO SYSTÉMU :

ProLite TH5565MIS

Microsoft Windows XP (64 bit a 32 bit)

Microsoft Windows Vista (64 bit a 32 bit)

Microsoft Windows 7 (64 bit a 32 bit)

Microsoft Windows 8/8.1 (64 bit a 32 bit)

Microsoft Windows 10 (64 bit a 32 bit)

Mac OS X V10.6.4 a pozdější HID pro single dotyk pouze

10.10-10.11 potřebují kalibraci nebo nainstalovat ovladač

Linux 3.0 a pozdější je třeba patch pro multi-touch

3.5 a pozdější HID pro multi-touch

Nepodporuje dřívější verze Windows 2000.

	Windows10	Windows8/8.1*6	Windows7*5	Windows7*4	Vista	XP	Mac OSX	Linux
Standardní myš*1	○	○	○	○	○	○	○	○
Dotykový digitalizátor*2	○	○	○	○	○	×	×	×
Windows gestures*3	○*7	○	○	×	×	×	×	×

*1 Standardní myš (Kliknutí, Táhnutí, Dvojkliknutí a Pravé-kliknutí)

*2 Dotykový digitalizátor (Kliknutí, Táhnutí /výběr, Dvojkliknutí, Pravé-kliknutí, Míhnutí a Vizualní zpětná vazba)

*3 Digitalizátor s multidotykovými pohyby Windows7

*4 Windows 7 - Starter and Home Basic version

*5 Windows 7 - Home Premium, Professional, Enterprise and Ultimate versions

*6 Windows 8 / 8.1 je třeba non-OEM verzi pro podporu multi-touch

*7 Nepodporuje Windows10 Pad Gesture.

OVLÁDÁNÍ MONITORU

Chcete-li vytvořit co nejlepší obraz, Váš iiyama LCD monitor byl nastaven ve výrobním závodě s KOMPATIBILNÍ NAČASOVÁNÍ, které je vyobrazeno na straně 47. Jste také schopni nastavit obraz tlačítkem podle pokynů uvedených níže. Pro podrobnější úpravy, viz strana 37 pro ÚPRAVY OBRAZU.

- 1 Stiskněte tlačítko MENU pro spuštění funkce OSD menu. K dispozici jsou další položky nabídky, které lze přepínat pomocí ▲ / ▼ tlačítka.

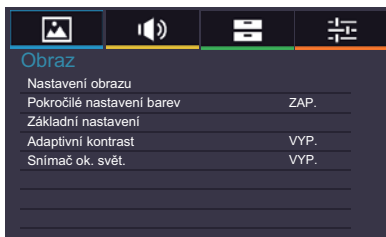

- 2 Vyberte položku menu, která obsahuje ikonu nastavení týkající se nastavení, které chcete dělat. Stiskněte tlačítko OK na dálkovém ovladači nebo tlačítko ENTER na monitoru. Potom pomocí tlačítek ▲ / ▼ zvýrazněte ikonu požadovaného nastavení.
- 3 Znovu stiskněte tlačítko OK na dálkovém ovladači nebo tlačítko ENTER na monitoru. Pomocí tlačítek ◀ / ▶ zvolte vhodnou úpravu nebo nastavení.
- 4 Stiskněte tlačítko EXIT pro odchod z menu a nastavení, která jste právě udělal. Proběhne automatické uložení.

Například pro korekci svislé polohy zvolte položku Nastavení a poté stiskněte tlačítko OK na dálkovém ovladači. Pak vyberte VGA nastavení pomocí tlačítka ▲ / ▼. Stránka nastavení se objeví po stisknutí tlačítka OK na dálkovém ovladači. Pak vyberte V. poloha pomocí tlačítka ▲ / ▼.

Potom pomocí tlačítek ◀ / ▶ pro změnu nastavení vertikální polohy. Vertikální poloha displeje by se měla odpovídajícím způsobem měnit, když děláte to.



Stiskněte nakonec tlačítko EXIT při skončení, všechny změny se uloží do paměti.

POZNÁMKA

- Tlačítko EXIT může být použito k vrácení předcházejících položek nabídky.
- Jakékoli změny se automaticky uloží do paměti, když OSD zmizí. Je třeba se vyvarovat vypnutí napájení při používání nabídky.
- Úprava položek Position, Clock Frequency a Phase jsou uloženy pro každé časování signálu. Kromě těchto úprav, všechny ostatní úpravy mají pouze jedno nastavení, které se vztahuje na všechny časování signálu.

[ZÁMEK REŽIMU]

- **Tlačítko Back Controller:** * K dispozici pouze pro Back Controller.
Stisknutí a podržení tlačítek ◀ / - a ▶ / + po dobu asi 5 vteřin, když není Nabídka zobrazena, uzamkne/odblokuje funkci Tlačítko uzamčení dálkového ovládání.
- **Tlačítko Remote Control :** * K dispozici pouze pro Back Controller.
Stisknutí a podržení tlačítek MENU a ◀ / - po dobu asi 5 vteřin, když není Nabídka zobrazena, uzamkne/odblokuje funkci Tlačítko uzamčení dálkového ovládání.
- **Tlačítko Back Controller Button & Remote Control:** * K dispozici pouze pro Remote Control.
Stiskněte a podržte tlačítko ▼ po dobu asi 5 vteřin, pak stiskněte tlačítko OK, když není Nabídka zobrazena, abyste aktivovali/deaktivovali zadní ovladač a funkci Uzamčení dálkového ovládání.

Přímo * K dispozici pouze pro Remote Control.

- **Funkce zmrazení:**
Stiskněte toto tlačítko ▼ a pak stiskněte tlačítko 0, když není Nabídka zobrazena. Opakujte postupně k aktivování/deaktivování této funkce.
- **Automatické vypnutí napájení:**
Stiskněte toto tlačítko ▼ a pak stiskněte tlačítko 0, když není Nabídka zobrazena a Automatické vypnutí napájení je zapnuto.
Bude zakázán jakýmkoliv stisknutím tlačítka.

NASTAVENÍ OBSAHU MENU





Obraz Picture

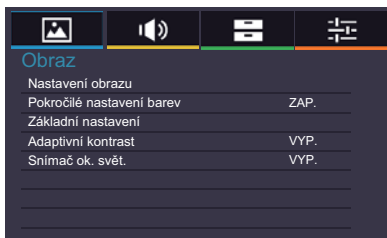

Úprava položek		Problém / Možnost		Tlačítko ke stisknutí	
Nastavení obrazu Picture Settings	Režim obrazu Picture Mode	Živý	Pro zobrazení venkovní scenerie obrázků.		
		Standardní	Pro obecné prostředí Windows a výchozí nastavení monitoru.		
		Kino	Pro filmové a video prostředí.		
		Vlastní	Zobrazí obrázek na obrazovce upravený nastaveními Nastavení obrázků.		
	Podsívění ^{†*3} Backlight	Jas zadního osvětlení je snížený.		← ▶	
	Kontrast Contrast	Příliš matné	← ▶		
		Příliš intenzivní	← ▶		
	Jas ^{*1} Brightness	Příliš tmavá	← ▶		
		Příliš světlá	← ▶		
	Nasycení ^{†*2} Saturation	Příliš slabý	← ▶		
		Příliš silná	← ▶		
	Odstín ^{*4} Hue	Dofialova	← ▶		
		Dozelena	← ▶		
	Ostrost Sharpness	Příliš slabá	← ▶		
		Příliš ostrá	← ▶		
Posilovač kontrastu Contrast Booster	VYP.	Posilovač kontrastu je vypnut.			
	NÍZKÝ	Zlepšuje kontrast obrazu.			
	Střední	Zlepšuje kontrast obrazu více než NÍZKÝ.			
	VYSOKÝ	Zlepšuje kontrast obrazu více než Střední.			
Teplota barev Color Temp.	Studená (Namodralá bílá)	Úroveň červené	Příliš slabý Příliš silná	← ▶	
		Úroveň zelené			
		Neutrální (Zelenavě bílá)	Úroveň modré	← ▶	
	Teplá (Načervenalá bílá)	Reset	Ne	Návrat do menu.	
			Ano	Resetuje všechna nastavení v nabídce Teplota barev.	
Vlastní					

Obraz Picture



Úprava položek		Problém / Možnost		Tlačítko ke stisknutí
Nastavení obrazu Picture Settings	Redukce šumu*2 Noise Reduction	Automatické čištění	ZAP.	Tuto funkci použijte v případě, že je komáří (zrnitý) zvuk po kompresi a konverzi přijímaného signálu MPEG. Rozmazané snímky mohou být zlepšeny tím, že umožníte tuto funkci.
			VYP.	Automatické čištění je vypnut.
		MPEG NR	VYP.	MPEG NR je vypnut.
			NÍZKÝ	Nastaví úroveň redukce šumu MPEG NR.
			Střední	Nastaví úroveň redukce šumu MPEG NR více než Nízká.
		DNR	VYSOKÝ	Nastaví úroveň redukce šumu MPEG NR více než Střední.
			VYP.	DNR je vypnut.
			NÍZKÝ	Nastaví úroveň redukce šumu DNR.
	Střední		Nastaví úroveň redukce šumu DNR více než Nízká.	
	Reset Reset	Ne	Návrat do menu.	
Ano		Resetuje všechna nastavení v nabídce Nastavení obrazu.		
Pokročilé nastavení barev Advanced Colour Settings		ZAP.	Povolí nastavení barev.	
		VYP.	Žakáže nastavení barev.	
Základní nastavení Base Colour Adjustment		Nastaví parametr odstínu, sytosti a jasu.		
		Červená	Příliš slabý Příliš silná	   
		Zelená		
		Modrá		
		Žlutá		
		Rudá		
		Tyrkys.		
		Reset	Ne	Návrat do menu.
Ano	Resetuje všechna nastavení v nabídce Základní nastavení.			

Obraz Picture

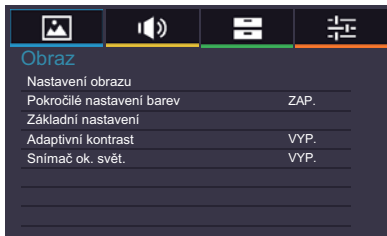

Úprava položek	Problém / Možnost		Tlačítko ke stisknutí
Adaptivní kontrast Adaptive Contrast	ZAP.	Zvýší kontrast obrazu na tmavých scénách.	
	VYP.	Adaptivní kontrast je vypnut.	
Snímač ok. svět. Ambient Light Sensor	ZAP.	Automatické nastavení jasu obrazu dle měnících se světelných podmínek.	
	VYP.	Snímač ok. svět. je vypnut.	

*1 Slouží k nastavení jasu při použití monitoru v temné místnosti, když obrazovka je příliš světlá.





*2 Jen AV, YPbPr a HDMI(Video) vstup.

*3 Podsvícení je blokováno, když je aktivní Adaptivní kontrast nebo Snímač ok. svět..

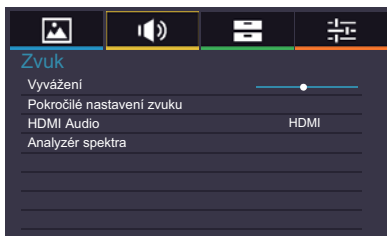
*4 Jen AV(NTSC) vstup.

Zvuk Sound



Úprava položek	Problém / Možnost		Tlačítko ke stisknutí		
Vyvážení Balance	Pravý reproduktor je příliš hlasitý. Levý reproduktor je příliš hlasitý.		 		
Pokročilé nastavení zvuku Advanced Sound Settings	Zvukový režim Sound Mode	Přírodní	Příliš slabý Příliš silná	 	
		Čistý hlas			Výšky
		Dynamické	Reset	Ne	Návrat do menu.
		Standardní		Ano	Resetuje všechna nastavení v nabídce Zvukový režim.
HDMI Audio HDMI Audio	HDMI	Vyberte HDMI vstup.			
	Line-In	Vyberte Line-In vstup.			
Analyzátor spektra Spectrum Analyser	Zobrazuje spektrální analyzátor pro zvolený zdroj zvukového signálu.				

Aplikace Applications

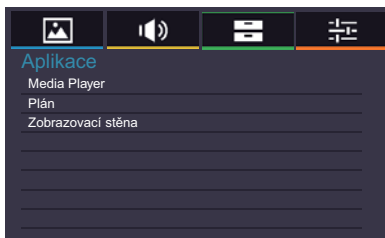

Úprava položek	Problém / Možnost		Tlačítko ke stisknutí	
Media Player Media Player	Fotky	Zobrazí seznam Fotky ve USB 1 / USB2.		
	Hudba	Zobrazí seznam Hudba ve USB 1 / USB2.		
	Videa	Zobrazí seznam Videá ve USB 1 / USB2.		
Plán Schedule	Datum a čas*	Zobrazí aktuální datum a čas. Rok/Měsíc/Den/Hodina/Minuta Nastavení času/Nastavení data		
	Zobrazení hodin	ZAP.	Zobrazení času	
		VYP.	Zobrazení hodin je vypnut.	
Zap./vyp. časovač	Nastaví, kdy se zapne nebo vypne displej. ZAP./VYP./Každý den/Po/Út/St/Čt/Pá/So/Ne			
Zobrazovací stěna Display Wall	H. monitory	Nastaví počet displejů používaných v horizontální pozici.		
	V. monitory	Nastaví počet displejů používaných ve vertikální pozici.		
	H. poloha	Nastaví horizontální pozici matice videostěny.		
	V. poloha	Nastaví vertikální pozici matice videostěny.		
	Komp. Snímků	ZAP.	Nastaví obrázky blízko hran displeje pro optimální znázornění napříč videostěnou.	
		VYP.	Návrat do menu.	
	LED dioda	ZAP.	Indikátor napájení je zapnut.	
		VYP.	Indikátor napájení je vypnut.	
Zpoždění zapnutí	ZAP.	Všechny monitory tvořící videostěnu se zapnou náhodně během 10 vteřin.		
	VYP.	Zpoždění zapnutí je vypnut.		

* Je nutné nastavit tuto položku při používání "Časovač".

Nastavení Setting



Úprava položek		Problém / Možnost		Tlačítko ke stisknutí	
Jazyk Language		English	Angličtina	Русский	Ruština
		Français	Francouzština	Čeština	Čeština
		Deutsch	Němčina	Italiano	Ital
		Nederlands	Holandština	日本語	Japonština
		Polski	Polština		
Nastavení sítě Network Settings	Nastavení IP adresy	Automatické nastavení	ZAP.	Jakmile jste připojeni, zobrazí se IP adresa, maska podsítě a Výchozí brána nastavení.	
			VYP.	Pokud nejste připojeni, obraťte se na správce IT pro informace o nastavení brány IP adresy, masky podsítě a výchozího nastavení brány a podle toho je zadejte.	
	Nastavení DNS	Automatické nastavení	ZAP.	Jakmile jste připojeni, zobrazí se Primary DNS nastavení.	
			VYP.	Pokud nejste připojeni, obraťte se na správce IT pro informace o nastavení Primary DNS a podle toho je zadejte.	
MAC adresa		Zobrazuje adresu MAC, který je připojen.			
Nastavení ovládání Control Setting	RS-232C	Vyberte RS-232C pro kontrolu displeje.			
	LAN	Vyberte tuto možnost pro kontrolu displeje prostřednictvím LAN.			
	IR průchod	Vyberte tuto možnost, pokud je připojeno více displejů přes RS-232C kabely. Primární/Sekundární POZNÁMKA Chcete-li obnovit výchozí nastavení (IR Passthrough primary) pro nastavení ovládání, stiskněte tlačítko INFO na dálkovém ovladači po dobu 5 sekund.			
Nastavit ID mon. * ¹ Set Monitor ID		Nastavte ID pro monitor. 1-98			
Nastavení úspory energie Energy Saving Settings	Úsporný režim * ² Power Save	ZAP.	Všechny vstupní zdroje mohou aktivovat vstup do režimu šetření energií, ale pouze VGA signál ho může deaktivovat. Pokud je připojený jiný vstupní zdroj, musíte stisknout tlačítko POWER.		
		VYP.	Úsporný režim je vypnut.		

Nastavení Setting



Úprava položek		Problém / Možnost	Tlačítko ke stisknutí
Nastavení úspory energie Energy Saving Settings	Automatické vypnutí napájení Automatic Power Down Přímo	ZAP.	Aktivovat funkci automatického vypnutí napájení. POZNÁMKA • Monitor se automaticky vypne po 3 hodinách bez aktivního použití. • Když je tato funkce zapnutá, stisknutím tlačítka ▲ a potom tlačítka 0 (ztlumení) na dálkovém ovládacím, lze tuto funkci vypnout.
		VYP.	Automatické vypnutí napájení je vypnut.
Poměr stran Aspect		Zoom* ³	Zvětšit obrázek a ponechat jeho původní poměr stran.
		4:3* ³	Zobrazí všechny obrázky v poměru stran 4:3.
		Širokoúhlý zoom* ³	Zvětšit a zaplnit obrazovku s minimálním zkreslením.
		Úplný	Zvětšit obrázek horizontálně k zaplnění obrazovky, pokud je obrazový zdroj 4:3 (standardní rozlišení). Když je obrazový zdroj 16:9 (vysoké rozlišení), není přizpůsobený.
		Normální* ⁴	Zvětší obraz tak, aby vyplnil celou obrazovku ve svislém směru při zachování stejného poměru stran.
		Skutečný* ⁴	Zobrazení obrazu bod po bodu.
VGA nastavení * ⁵ VGA Settings		H. poloha	<input type="checkbox"/> Příliš vlevo <input type="checkbox"/> Příliš právo
		V. poloha	<input type="checkbox"/> Příliš nízká <input type="checkbox"/> Příliš vysoká
		Fáze	Opravit blikajícího textu nebo čáry
		Frekvence čas.	<input type="checkbox"/> Příliš úzká <input type="checkbox"/> Příliš široký
		Autom. Nastavení* ⁶	Nastavte H. / V. Pozice, Pixel čas a Fáze automaticky.
Zmraznout Freeze Přímo		ZAP.	Zmrazit obrázek
		VYP.	Zmraznout je vypnut.
Modrá obrazovka Blue Screen		ZAP.	Zobrazí modrou obrazovku, když není detekován žádný vstupní signál.
		VYP.	Modrá obrazovka je vypnut.

Přímo

Viz strana 25 pro Direct.

Nastavení Setting



Úprava položek	Problém / Možnost	Tlačítko ke stisknutí
Dotyková funkce* ⁷ Touch Feature	ZAP.	Povolí dotykovou funkci. POZNÁMKA Video stěna bude zakázána pro optimalizaci dotykového výkonu.
	VYP.	Návrat do menu.
Zabránění otisku obrazu Anti Image Retention	ZAP.	Automaticky zobrazuje rychle se pohybující objekty každou 1 vteřinu, aby se zabránilo uchování obrazu na obrazovce.
	VYP.	Zabránění otisku obrazu je vypnut.
Otočení OSD OSD Rotation	Krajina	Displej na šířku
	Na výšku	Displej na výšku
Infobox OSD OSD Info Box	ZAP.	Zapnutí signálových vstupů nebo změna časování, informace o proudovém vstupním zdroji a rozlišení se zobrazí na obrazovce.
	VYP.	Infobox OSD je vypnut.
IR výstup IR Out	ZAP.	To operating multiple monitors with one remote control. Multiple monitors to connect using the IR cables.
	VYP.	IR výstup je vypnut.
Úvodní logo Opening Logo	ZAP.	iiyama logo se zobrazí, když je monitor zapnutý.
	VYP.	iiyama logo se nezobrazuje, když je monitor zapnutý.
Informace Information	Datum/Název modelu/Sériové číslo/Provozní doba/Verze softwaru/Verze LAN/IP adresa* ⁸	
	POZNÁMKA	Více informací o změně rozlišení viz vaše uživatelská příručka ke grafické kartě.
Obnovit vše All Reset	Ne	Návrat do menu.
	Ano	Nastavení továrních dat je obnoveno.

*¹ Pro použití v rámci režimu ovládání RS-232C.

*² RS-232C může přinést jakýkoli režim ze stavu úspory energie.

*³ Jen AV, YPbPr a HDMI(Video) vstup.

*⁴ Jen VGA a HDMI(PC) vstup.

*⁵ Jen VGA vstup.

*⁶ Pro dosažení nejlepších výsledků, použijte Auto Úpravu ve spojení s nastavením vzoru. Viz strana 37 pro ÚPRAVA OBRAZU.

*⁷ K dispozici pouze pro ProLite TH5565MIS.

*⁸ IP adresa je zobrazována pouze tehdy, pokud je připojena LAN (místní síť).

[Přehrávání multimediálních souborů]

Můžete přehrávat fotografie, hudbu a videa na monitoru z:

- Vášeho počítače připojeného přes síť.
- USB zařízení připojeného k tomuto monitoru.

● Přehrávání multimediálních souborů z USB zařízení

Pro přehrávání souborů z externího paměťového zařízení USB, stačí připojit zařízení do USB konektoru na monitoru.

1. Připojte USB zařízení do USB portu na tomto displeji.
2. Stiskněte tlačítko INPUT, vyberte multimédia, poté stiskněte tlačítko OK.
3. Použijte dálkové ovládání a postupujte podle pokynů na obrazovce k ovládání.

■ Standardní USB :

USB2.0

■ Podporovaný souborový systém:

FAT32

■ Podporované formáty souborů:

- Music: MP3, MP4, WMA, WAV, MKA
- Video: AVI, MPG, MPEG, MOV, MP4, ASF, DivX, Xvid, MKV, RealMedia, FLV1, F4V, 3GPP
- Photo: JPEG, BMP, PNG

●Zobrazení souborů fotografií

<Funkce tlačítek dálkového ovládání v zobrazení náhledů>

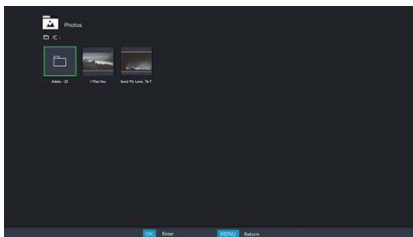

- **OK / ENTER** : Přehraje vybraný foto soubor.
- **MENU / ESC** : Návrat do menu Media Player.
- **▲ / ▼ / ◀ / ▶** : Směrové šipky pro výběr požadovaného fotosouboru.
- **EXIT** : Zavře OSD nebo multimediální přehrávač.

<Funkce tlačítka dálkového ovládání v režimu prohlížení>



- **OK / ENTER** : Přepíná mezi Slide Show režimem nebo režimem Jeden obrázek.
- **◀** : Přehraje předchozí foto soubor.
- **▶** : Přehraje další foto soubor.
- **▲** : Otočí obrázek o 90 ° ve směru hodinových ručiček.
- **▼** : Otáčí obrázek o 90 ° proti směru hodinových ručiček.
- **QUICK** : Otevře Quick menu.
- **MENU / ESC** : Přejde zpět na předchozí stránku.
- **FWD** : Zoom in
- **REV** : Zoom out
- **INFO** : Zobrazuje aktuální informace o stavu souboru.
- **EXIT** : Zavře OSD nebo multimediální přehrávač.
- **0(MUTE)** : Ztlumí zvuk.

<Quick Menu>

- **Picture Settings** : Otevře menu Nastavení obrazu.
- **Interval Time** : Nastaví Slide Show časový interval zobrazení. 3 - 90 sekund
- **Device Information** : Zobrazuje aktuální informace o zařízení.

●Přehrávání hudebních souborů

<Funkce tlačítek dálkového ovládání v zobrazení náhledů>

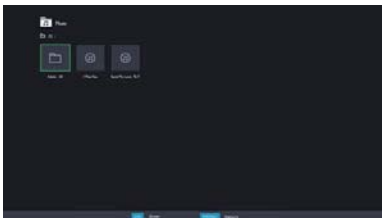

- **OK / ENTER** : Přehraje vybraný hudební soubor.
- **MENU / ESC** : Návrat do menu Media Player.
- **▲ / ▼ / ◀ / ▶** : Směrové šipky pro výběr požadovaného hudebního souboru.
- **EXIT** : Zavře OSD nebo multimediální přehrávač.

<Funkce tlačítek dálkového ovládání během přehrávání>



- **←** : Přehraje předchozí hudební soubor.
- **→** : Přehraje další hudební soubor.
- **◀ / VOL-, ▶ / VOL+** : Zvýší/sníží hlasitost.
- **QUICK** : Otevře Quick menu.
- **MENU / ESC** : Přejde zpět na předchozí stránku.
- **FWD** : Rychle přetáčí hudbu. Opakovaným stiskem tlačítka pro změnu rychlosti, 1x, 2x, 3x nebo 4x.
- **REV** : Přetáčení hudby zpět. Opakovaným stiskem tlačítka pro změnu rychlosti, 1x, 2x, 3x nebo 4x.
- **INFO** : Zobrazuje aktuální informace o stavu souboru.
- **▶ / II** : Přehrává / pozastaví hudbu.
- **■** : Přehraje soubor od začátku.
- **EXIT** : Zavře OSD nebo multimediální přehrávač.
- **0(MUTE)** : Ztlumí zvuk.

<Quick Menu>

- **Sound** : Otevře menu Pokročilé nastavení zvuku.
- **Repeat** : Nastaví režim opakování souboru.
Vypnuto: Soubor přehraje pouze jednou.
Všechny: Všechny soubory ve stejné složce přehraje opakovaně.
1: Stejný soubor přehrává opakovaně.
- **Device Information** : Zobrazuje aktuální informace o zařízení.

●Přehrávání videosekvencí

<Funkce tlačítek dálkového ovládání v zobrazení náhledů>

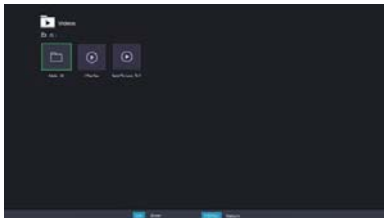

- **OK / ENTER** : Přehraje vybraný video soubor.
- **MENU / ESC** : Návrat do menu Media Player.
- **▲ / ▼ / ◀ / ▶** : Směrové šipky pro výběr požadovaného video souboru.
- **EXIT** : Zavře OSD nebo multimediální přehrávač.

<Funkce tlačítek dálkového ovládání během přehrávání>



- **←** : Přehraje předchozí video soubor.
- **→** : Přehraje další video soubor.
- **◀ / VOL-**, **▶ / VOL+** : Zvýší/sníží hlasitost.
- **QUICK** : Otevře Quick menu.
- **MENU / ESC** : Přejde zpět na předchozí stránku.
- **FWD** : Rychle přetáčí video. Opakovaným stiskem tlačítka pro změnu rychlosti, 1x, 2x, 3x nebo 4x.
- **REV** : Přetáčení video zpět. Opakovaným stiskem tlačítka pro změnu rychlosti, 1x, 2x, 3x nebo 4x.
- **INFO** : Zobrazuje aktuální informace o stavu souboru.
- **▶ / II** : Přehrává / pozastaví video.
- **■** : Přehraje soubor od začátku.
- **EXIT** : Zavře OSD nebo multimediální přehrávač.
- **0(MUTE)** : Ztlumí zvuk.

<Quick Menu>

- **Picture Settings** : Otevře menu Nastavení obrazu.
- **Picture Size** : Nastavení požadované velikosti obrazu. Normální / Širokouhlý zoom / Zoom
- **Sound** : Otevře menu Pokročilé nastavení zvuku.
- **Repeat** : Nastaví režim opakování souboru.
 - Vypnuto: Soubor přehraje pouze jednou.
 - Všechny: Všechny soubory ve stejné složce přehraje opakovaně.
 - 1: Stejný soubor přehrává opakovaně.
- **Device Information** : Zobrazuje aktuální informace o zařízení.

ÚPRAVA OBRAZOVKY

Upravte obráz podle níže uvedeného postupu a získáte požadovaný obraz při výběru analogového vstupu.

- Úpravy obrazovky uvedené v této příručce jsou určeny pro nastavení polohy obrazu a minimalizaci blikání nebo rozmazání pro konkrétní počítač.
- Monitor je navržen tak, aby poskytl nejlepší výkon v rozlišení 1920 × 1080, ale neposkytuje nejlepší v rozlišení nižším než 1920 × 1080, protože obraz se automaticky zvětší, aby se vešel na celou obrazovku. Doporučuje se pracovat v rozlišení 1920 × 1080 při normálním používání.
- Zobrazení textu nebo čar bude rozmazané nebo nepravidelné tloušťky, když je obraz roztažen kvůli procesu zvětšení obrazovky.
- Je vhodnější upravit polohu obrazu a frekvenci s ovládacími prvky monitoru, než počítačovým softwarem nebo utilitami.
- Proveďte úpravy po zahřívací době nejméně třicet minut.
- Mohou být provedeny dodatečné úpravy požadované po Automatickém nastavení v závislosti na rozlišení a časování signálu.
- Automatické nastavení nemusí fungovat správně při zobrazení obrazu jiném, než je nastavení obrazovky. V tomto případě je nutné ruční nastavení.

Existují dva způsoby, jak upravit obrazovku. Jednou z možností je automatické nastavení. Druhým způsobem je provedení každého nastavení ručně.

Proveďte Automatické nastavení, když je monitor připojen do nového počítače, nebo rozlišení se změní. Pokud obrazovka bliká nebo je rozmazaná, nebo obraz nevede na displej po provedení automatického nastavení, je nutná ruční úprava. Obě úpravy by měly být provedeny pomocí nastavení obrazovky vzoru (Test.bmp) získané prostřednictvím webové stránky IIYAMA (<http://www.iiyama.com>).

Upravte obraz podle níže uvedeného postupu a získáte požadovaný obraz.

Tato příručka vysvětluje nastavení pod OS Windows®.

- 1 Zobrazit obraz v optimálním rozlišení.
- 2 Zadejte Test.bmp (vzor nastavení obrazovky) na tapetu.

POZNÁMKA

- obraťte se na příslušnou dokumentaci pro tuto činnost.
- Test.bmp je v rozlišení 1280 × 1024. Nastavení polohy displeje na střed v dialogovém okně nastavení tapety.

[Vzor nastavení]

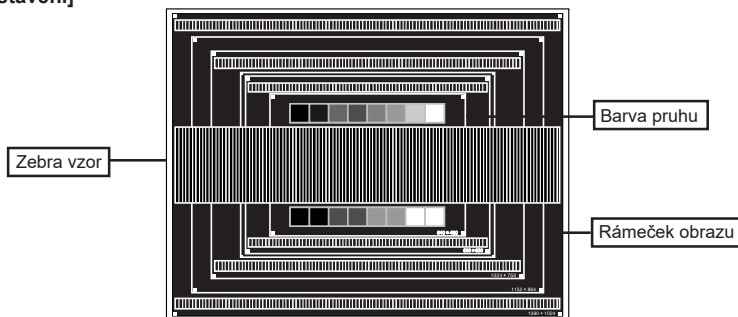

- ③ Stiskněte tlačítko AUTO. (Automatické nastavení)
- ④ Nastavte obraz ručně podle následujících pokynů , když obrazovka bliká nebo je rozmazaná, nebo se obraz nevejde na displej po provedení automatického nastavení.
- ⑤ Nastavte V. Pozice tak, aby se horní a spodní rám obrazu se vešel do zobrazovací oblasti.

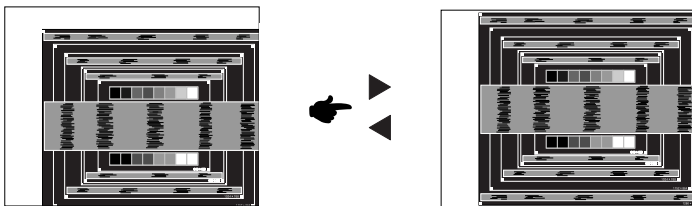

- ⑥ 1) Nastavte H. Pozice tak, že se levá strana obrazu přesune do levého okraje zobrazovací plochy.

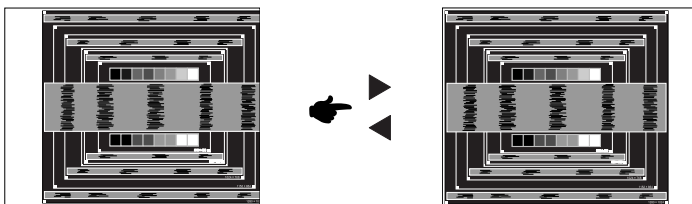

- 2) Natáhněte pravou stranu obrazu na pravý okraj displeje plochy úpravou Pixel Clock.

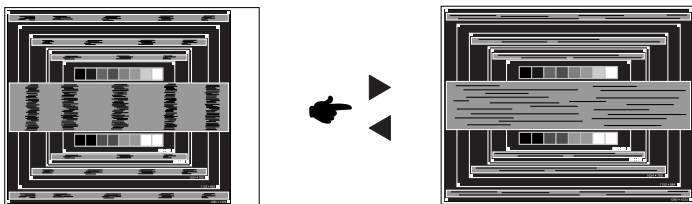

POZNÁMKA

- Když levá strana obrazu se pohybuje od levého okraje zobrazovací plochy při nastavení Pixel čas, upravte kroky 1) a 2).
- Dalším způsobem, jak provést nastavení Pixel čas je opravit svislé vlnky vzorem zebra.
- Obraz může během úpravy Pixel čas, H. Pozice a V. Pozice, blikat.
- V případě, že rámeček obrazu je větší nebo menší, než je zobrazení plochy po úpravě Pixel čas, zopakujte kroky od bodu ③.

- ⑦ **Nastavte Fáze k opravě horizontálních vln, blikání nebo rozmazání ve vzoru zebra.**

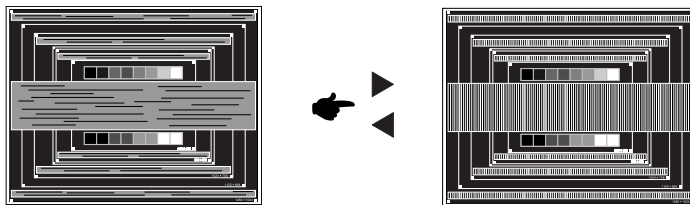

- POZNÁMKA**
- V případě, že silný záblesk nebo rozostření zůstane na části obrazovky, opakujte kroky ⑥ a ⑦, protože Pixel čas nemusí být správně nastaven.
 - Nastavte H. Pozice po úpravě Fáze, jestliže se horizontální poloha pohybuje během nastavování.

- ⑧ **Upravte jas a barvu k získání požadovaného obrazu po dokončení úpravy Pixel čas a Fáze.**
Vložte zpět svou oblíbenou tapetu.

POWER MANAGEMENT FUNKCE

Funkce power management tohoto produktu je v souladu s požadavky úsporného programu VESA DPMS. Pokud je aktivován, automaticky sníží zbytečnou spotřebu energie monitoru, když není počítač používán.

Chcete-li použít tuto funkci, monitor musí být připojen k VESA DPMS kompatibilnímu počítači. K dispozici je krok power management monitoru, jak je popsáno níže. Funkce power management, včetně všech nastavení časovače, je nakonfigurován v operačním systému. Zkontrolujte příručku k operačnímu systému a informujte se o tom, jak může být nakonfigurován.

■ Režim Power Management

Když H-sync signál / V-sync signál / H a V synchronizace signálů z počítače jsou vypnuty, monitor přejde do režimu power management, který snižuje spotřebu energie na méně než 0,5 W. Obrazovka ztmavne a indikátor napájení se změní na oranžovou. Od režimu power management se obraz objeví v několika sekundách, když se dotknete klávesnice nebo myši.

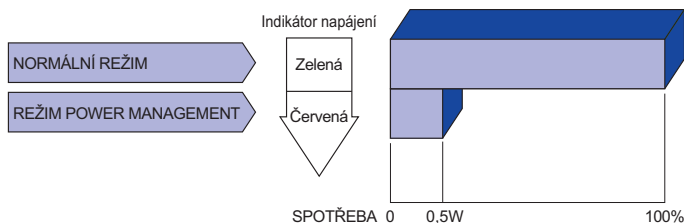

POZNÁMKA

- I když používáte režim power management, monitor spotřebovává elektřinu. Vypněte spínač napájení vždy, když monitor nepoužíváte, v noci a o víkendech, aby se zabránilo zbytečné spotřebě energie.
- Je možné, že video signál z počítače, může při H nebo V sync signálů chybět. V tomto případě POWER MANAGEMENT nemusí pracovat správně.

ŘEŠENÍ PROBLÉMŮ

Pokud monitor nefunguje správně, postupujte podle níže uvedených kroků pro možné řešení problému.

1. Provedte úpravy popsané v OVLÁDÁNÍ MONITORU, v závislosti na problému, který máte. Pokud monitoru nefunguje obraz, přejděte na 2.
2. Podívejte se na následující body, pokud nemůžete najít příslušnou položku v OVLÁDÁNÍ MONITORU, nebo v případě, že problém přetrvává.
3. Pokud jste se setkali s problémem, který není popsán níže, nebo nemůžete problém opravit, ukončete používání monitoru a obraťte se na svého prodejce nebo iiyama servisní středisko pro další pomoc.

Problém	Kontrola
① Nezobrazí se obraz.	<input type="checkbox"/> Napájecí kabel je pevně usazen v patici. <input type="checkbox"/> Spínač napájení je zapnutý. <input type="checkbox"/> AC zásuvka je pod napětím. Prosím, zkontrolujte s jiným zařízením. <input type="checkbox"/> Je-li spořič obrazovky v aktivním režimu, dotkněte se klávesnice nebo myši. <input type="checkbox"/> Zvyšte kontrast a / nebo jas. <input type="checkbox"/> Počítač je zapnutý. <input type="checkbox"/> Signální kabel je správně připojen. <input type="checkbox"/> Signální načasování počítače je v specifikaci monitoru. <input type="checkbox"/> Pokud je monitor v úsporném režimu, dotkněte se klávesnice nebo myši.
② Obrazovka není synchronizována.	<input type="checkbox"/> Signální kabel je správně připojen. <input type="checkbox"/> Signální načasování počítače je v specifikaci monitoru. <input type="checkbox"/> Video výstup počítače je ve specifikaci monitoru.
③ Pozice obrazu není ve středu.	<input type="checkbox"/> Signální načasování počítače je v specifikaci monitoru.
④ Obrazovka je příliš světlá nebo příliš tmavá.	<input type="checkbox"/> Video výstup počítače je ve specifikaci monitoru.
⑤ Obrazovka se třese.	<input type="checkbox"/> Napájecí napětí je ve specifikaci monitoru. <input type="checkbox"/> Signální načasování počítače je v specifikaci monitoru.
⑥ Žádný zvuk.	<input type="checkbox"/> Audio zařízení (počítač atd.) je zapnuto. <input type="checkbox"/> Audio kabel je správně připojen. <input type="checkbox"/> Hlasitost je nastavena. <input type="checkbox"/> Ticho je Vypnout. <input type="checkbox"/> Audio výstup zařízení je ve specifikaci monitoru.

Problém

Kontrola

- ⑦ Zvuk je příliš hlasitý nebo příliš tichý. Audio výstup zařízení je ve specifikaci monitoru.
- ⑧ Ozývá se podivný zvuk. Audio kabel je správně připojen.
- ⑨ Dotyková obrazovka nereaguje. Kabel RS-232C nebo USB je pevně zastrčen do zásuvky.
 Ovládací software dotykové obrazovky je instalován.
- ⑩ Poloha dotyku se neposunuje. Kalibrační funkce je nastavena správně.

INFORMACE O RECYKLACI

Pro lepší ochranu životního prostředí, prosím, nevyhazujte Váš monitor.

Prosím navštivte naše webové stránky: www.iiyama.com / recycle pro recyklaci monitoru.

PŘÍLOHA

Design a technické údaje se mohou změnit bez předchozího upozornění.

SPECIFIKACE : ProLite TH5565MIS

Dotyková obrazovka	Technologie	IR dotykový 20 bodů
	Propustnost světla	88%
	Tvrдость	7H
	Tloušťka	4mm
	Komunikační systém	sériový přenos USB
Velikost kategorie		55"
LCD Panel	Technologie panelu	IPS
	Velikost	Úhlopříčka: 54,6" (138,8cm)
	Rozteč bodů	0,630mm H × 0,630mm V
	Jas	450cd/m ² (typický: bez dotykového panelu)
	Kontrastní poměr	1100 : 1 (typický: bez dotykového panelu)
	Pozorovací úhel	Horizontální: 178 stupňů, Vertikální: 178 stupňů (typický)
	Doba odezvy	12ms (šedá-šedá)
Barvy displeje		Přibližně 16,7M
Sync Frequency		Analogový: Horizontální: 30,0-83,0kHz, Vertikální: 55-75Hz Vertikální: Horizontální: 30,0-83,0kHz, Vertikální: 55-75Hz
Maximální rozlišení		1920 × 1080, 2,1 MegaPixelů
Vstupní konektor		VGA(D-sub) mini 15 pin, HDMI×3
Vstupní video konektor		RCA
Vstupní audio konektor		mini jack, RCA (L/R)
Komponentní vstup		RCA (Video/L/R)
LAN		RJ45
Sériový port		RS-232C In/Out
Plug & Play		VESA DDC2B™
Vstupní Sync Signál		Samostatná sync: TTL, pozitivní nebo negativní
Vstupní video signál		Analogový: 0,7Vp-p (Standard), 75Ω, pozitivní Digitální: HDMI
Vstupní audio konektor		0,5Vrms maximální
IR Extender konektor		IR In / Out
USB konektor		USB2.0×2 (Media Player)
Výstup pro konektor		HDMI
Výstup pro video konektor		RCA
Výstup pro audio konektor		RCA(L/R)
Reproduktory		10W×2 (Stereo reproduktory)
Maximální velikost obrazovky		1209,6mm Š × 680,4mm V / 47,6" Š × 26,8" V
Napájení		100-240VAC, 50-60Hz, 1,8A
Spotřeba energie*		106W typicky, režim Power management: max. 0,5W Třída energetické účinnosti: A

POZNÁMKA * Audio/USB zařízení není připojeno.

Rozměry / Hmotnost netto	1265,5 × 736,5 × 72,0mm / 49,8 × 29,0 × 2,8" (Š×V×H) 37,5kg / 82,7lbs
Provozní prostředí	Provoz: Teplota 0 až 40°C / 32 až 104°F Vlhkost 85% (bez kondenzace) Skladování: Teplota -20 až 60°C / 4 až 140°F Vlhkost 85% (bez kondenzace)
Schválení	CB, CE, CU, TÜV-Bauart

SPECIFIKACE : ProLite LH5565S

Velikost kategorie		55"
LCD Panel	Technologie panelu	IPS
	Velikost	Úhlopříčka: 54,6" (138,8cm)
	Rozteč bodů	0,630mm H × 0,630mm V
	Jas	450cd/m ² (typický: bez dotykového panelu)
	Kontrastní poměr	1100 : 1 (typický: bez dotykového panelu)
	Pozorovací úhel	Horizontální: 178 stupňů, Vertikální: 178 stupňů (typický)
Doba odezvy		12ms (šedá-šedá)
Barvy displeje		Přibližně 16,7M
Sync Frequency		Analogový: Horizontální: 30,0-83,0kHz, Vertikální: 55-75Hz Vertikální: Horizontální: 30,0-83,0kHz, Vertikální: 55-75Hz
Maximální rozlišení		1920 × 1080, 2,1 MegaPixelů
Vstupní konektor		VGA(D-sub) mini 15 pin, HDMI×3
Vstupní video konektor		RCA
Vstupní audio konektor		mini jack, RCA (L/R)
Komponentní vstup		RCA (Video/L/R)
LAN		RJ45
Sériový port		RS-232C In/Out
Plug & Play		VESA DDC2B™
Vstupní Sync Signál		Samostatná sync: TTL, pozitivní nebo negativní
Vstupní video signál		Analogový: 0,7Vp-p (Standard), 75Ω, pozitivní Digitální: HDMI
Vstupní audio konektor		0,5Vrms maximální
IR Extender konektor		IR In / Out
USB konektor		USB2.0×2 (Media Player)
Výstup pro konektor		HDMI
Výstup pro video konektor		RCA
Výstup pro audio konektor		RCA(L/R)
Reproduktory		10W×2 (Stereo reproduktory)
Maximální velikost obrazovky		1209,6mm Š × 680,4mm V / 47,6" Š × 26,8" V
Napájení		100-240VAC, 50-60Hz, 1,8A
Spotřeba energie*		105W typicky, režim Power management: max. 0,5W Třída energetické účinnosti: A
Rozměry / Hmotnost netto		1247,5 × 718,0 × 53,5mm / 49,1 × 28,3 × 2,1" (Š×V×H) 26,3kg / 58,0lbs
Provozní prostředí		Provoz: Teplota 0 až 40°C / 32 až 104°F Vlhkost 85% (bez kondenzace) Skladování: Teplota -20 až 60°C / 4 až 140°F Vlhkost 85% (bez kondenzace)
Schválení		CB, CE, CU, TÜV-Bauart

POZNÁMKA * Audio/USB zařízení není připojeno.

ROZMĚRY : ProLite TH565MIS

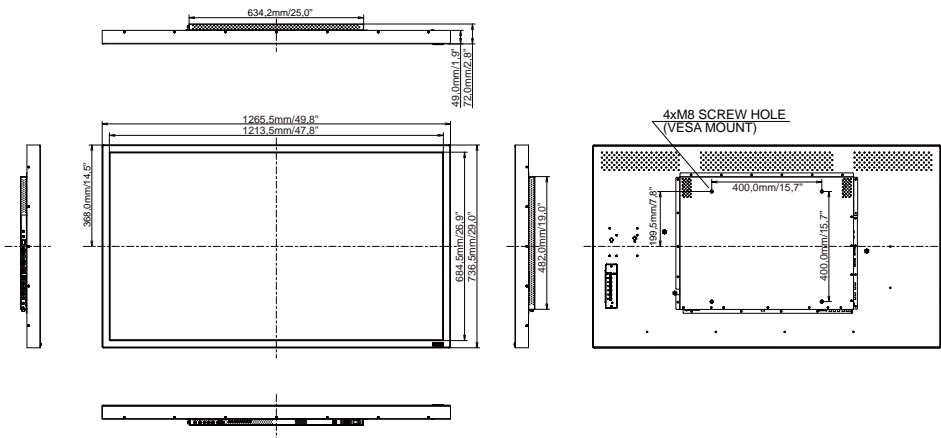

ROZMĚRY : ProLite LH565S

ČESKY

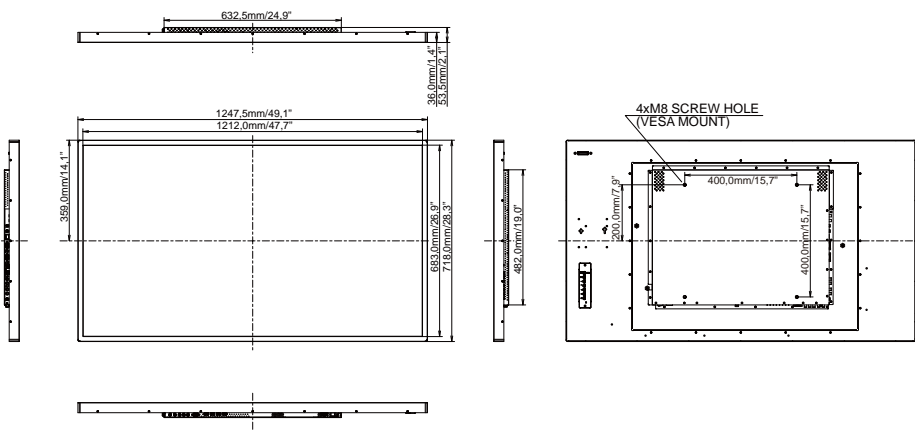

ODPOVÍDAJÍCÍ ČASOVÁNÍ

Timing		FH(kHz)	FV(Hz)	Dot clock (MHz)	VGA	HDMI	YPbPr	AV
VESA	VGA 640x480	31.469	59.940	25.175	<input type="radio"/>	<input type="radio"/>		
		37.861	72.810	31.500	<input type="radio"/>	<input type="radio"/>		
		37.500	75.000	31.500	<input type="radio"/>	<input type="radio"/>		
	SVGA 800x600	35.156	56.000	36.000	<input type="radio"/>	<input type="radio"/>		
		37.879	60.320	40.000	<input type="radio"/>	<input type="radio"/>		
		48.076	72.000	50.000	<input type="radio"/>	<input type="radio"/>		
		46.875	75.000	49.500	<input type="radio"/>	<input type="radio"/>		
	XGA 1024x768	48.363	60.000	65.000	<input type="radio"/>	<input type="radio"/>		
		56.475	70.000	75.000	<input type="radio"/>	<input type="radio"/>		
		60.023	75.030	78.750	<input type="radio"/>	<input type="radio"/>		
	1280x768	47.776	59.870	79.500	<input type="radio"/>	<input type="radio"/>		
	1280x768 RB	47.400	60.000	68.250	<input type="radio"/>	<input type="radio"/>		
	1280x768	60.060	75.000	78.800	<input type="radio"/>	<input type="radio"/>		
	WXGA 1280x800	49.702	59.810	83.500	<input type="radio"/>			
		62.800	75.000	106.500	<input type="radio"/>			
SXGA 1280x1024	63.981	60.020	108.000	<input type="radio"/>	<input type="radio"/>			
	79.976	75.000	135.000	<input type="radio"/>	<input type="radio"/>			
1360x768	47.712	60.020	85.500	<input type="radio"/>	<input type="radio"/>			
1440x900	55.919	60.000	106.470	<input type="radio"/>				
FHD 1920x1080	67.500	60.000	148.500	<input type="radio"/>				
SD	NTSC-M	15.734	59.940	13.500				<input type="radio"/>
	NTSC-J	15.734	59.940	13.500				<input type="radio"/>
	PAL-BDGH1	15.734	59.940	13.500				<input type="radio"/>
	720x480i	60Hz	15.734	59.940	13.500		<input type="radio"/>	
	720x576i	50Hz	15.625	50.000	13.500		<input type="radio"/>	<input type="radio"/>
	720x480p	60Hz	31.469	59.940	27.000		<input type="radio"/>	<input type="radio"/>
	720x576p	50Hz	31.250	50.000	27.000		<input type="radio"/>	<input type="radio"/>
HD	1280x720p	50Hz	37.500	50.000	74.250		<input type="radio"/>	<input type="radio"/>
		60Hz	45.000	60.000	74.250		<input type="radio"/>	<input type="radio"/>
	1080i	50Hz	28.125	50.000	74.250		<input type="radio"/>	<input type="radio"/>
		60Hz	33.750	60.000	74.250		<input type="radio"/>	<input type="radio"/>
	1080p	24Hz	27.000	24.000	74.250		<input type="radio"/>	
		25Hz	28.125	25.000	74.250		<input type="radio"/>	
		30Hz	33.750	30.000	74.250		<input type="radio"/>	
		50Hz	56.250	50.000	148.500		<input type="radio"/>	<input type="radio"/>
		60Hz	67.500	60.000	148.500		<input type="radio"/>	<input type="radio"/>
	1440x576p	50Hz	31.250	50.000	27.000		<input type="radio"/>	
	1440x480p	60Hz	31.250	60.000	27.027		<input type="radio"/>	

* znamená podporované časování.