

MANUALE UTENTE

ProLite

LCD Monitor

ProLite TH5565MIS
ProLite LH5565S

Grazie per aver scelto un prodotto iiyama. Vi raccomandiamo di dedicare alcuni minuti alla lettura di questo manuale prima di installare ed accendere questo prodotto. Mantenete questo manuale in un posto sicuro per futuri utilizzi.

ITALIANO

DICHIARAZIONE DI CONFORMITA' CE

Questo prodotto è rispondente ai requisiti EC/EU Directive 2014/30/EU "EMC Directive", 2014/35/EU "Low Voltage Directive" and 2011/65/EU "RoHS Directive".

Attenzione

Questo è un prodotto di classe "A". In un ambiente domestico questo prodotto potrebbe causare interferenze.

IYAMA CORPORATION: Wijkermeerstraat 8, 2131 HA Hoofddorp, The Netherlands

Modello Numero. : PL5565



Raccomandiamo di riciclare i prodotti usati. Contattate il vostro rivenditore o un centro assistenza iiyama. Le informazioni relative sono disponibili via internet all'indirizzo: <http://www.iiyama.com>. Potete accedere direttamente alla web page di diverse nazioni.

- Ci riserviamo il diritto di modificare le specifiche senza preavviso.
- Tutti i marchi registrati presenti in questo manuale sono di proprietà dei loro rispettivi titolari.

INDICE

| | |
|--|----|
| PER LA VOSTRA SICUREZZA..... | 1 |
| PRECAUZIONI DI SICUREZZA..... | 1 |
| NOTE SPECIALI SUL MONITOR LCD..... | 3 |
| SERVIZIO CLIENTI..... | 5 |
| PULIZIA..... | 5 |
| PRIMA DI UTILIZZARE IL MONITOR..... | 6 |
| CARATTERISTICHE..... | 6 |
| CONTROLLARE IL CONTENUTO DELL'IMBALLO..... | 6 |
| DISIMBALLO..... | 7 |
| NOTE SPECIALI : ProLite TH5565MIS..... | 7 |
| CONTROLLO E CONNESSIONI: MONITOR..... | 8 |
| INSTALLAZIONE..... | 11 |
| CONTROLLO E CONNESSIONI : TELECOMANDO..... | 13 |
| PREPARARE IL TELECOMANDO..... | 14 |
| OPERAZIONI BASE..... | 15 |
| COLLEGARE IL VOSTRO MONITOR..... | 18 |
| SETTAGGI COMPUTER..... | 22 |
| UTILIZZO DEL MONITOR..... | 24 |
| REGOLAZIONE CONTENUTI MENU..... | 26 |
| REGOLAZIONE SCHERMO..... | 37 |
| CARATTERISTICHE RISPARMIO ENERGETICO..... | 40 |
| RISOLUZIONE DEI PROBLEMI..... | 41 |
| INFORMAZIONI SUL RICICLAGGIO..... | 42 |
| APPENDICE..... | 43 |
| SPECIFICHE : ProLite TH5565MIS..... | 43 |
| SPECIFICHE : ProLite LH5565S..... | 45 |
| DIMENSIONI : ProLite TH5565MIS..... | 46 |
| DIMENSIONI : ProLite LH5565S..... | 46 |
| FREQUENZE CONFORMI..... | 47 |

PER LA VOSTRA SICUREZZA

PRECAUZIONI DI SICUREZZA

ATTENZIONE

INTERROMPETE L'UTILIZZO DEL MONITOR AL VERIFICARSI DI PROBLEMATICHE

Se notate qualcosa di anormale come ad esempio fumo o rumori anomali, staccate il monitor e contattate immediatamente un rivenditore iiyama o un centro assistenza. Ulteriori utilizzi potrebbero essere pericolosi e causa di incendio o scosse elettriche.

NON RIMUOVERE MAI L'INVOLUCRO

Circuiti ad alto voltaggio sono all'interno del monitor. Rimuovere l'involucro potrebbe esporvi a pericoli.

NON INSERITE ALCUN OGGETTO ALL'INTERNO DEL MONITOR

Non inserite alcun oggetto e nessun liquido all'interno del monitor. staccate il monitor e contattate immediatamente un rivenditore iiyama o un centro assistenza. Ulteriori utilizzi potrebbero essere pericolosi e causa di incendio o scosse elettriche.

INSTALLATE IL MONITOR SU UNA SUPERFICIE PIATTA E STABILE

In caso di caduta accidentale il monitor potrebbe causare dei danni.

NON UTILIZZATE IL MONITOR IN PRESENZA DI LIQUIDI

Non utilizzare il monitor in presenza di liquidi che potrebbero causare incendi o scosse elettriche.

UTILIZZATE IL MONITOR CON LA SUA SPECIFICA FONTE DI ALIMENTAZIONE

Assicuratevi di utilizzare il monitor con il suo specifico alimentatore. L'uso di un voltaggio incorretto causerà malfunzionamenti e potrebbe causare incendi o scosse elettriche.

PROTEGGETE I CAVI

Non tirate o storcete alcun cavo collegato al monitor. Non posizionate il monitor e alcun peso sui cavi. I cavi se danneggiati potrebbero causare incendi o scosse elettriche.

CONDIZIONI METEOROLOGICHE AVVERSE

E' consigliabile non utilizzare il monitor durante forti temporali. Continui sbalzi di alimentazione potrebbero causare malfunzionamenti. E' inoltre consigliato di non toccare la presa elettrica durante tali circostanze.

PRECAUZIONI

INSTALLAZIONE

Non installare il monitor in ambienti con forti sbalzi di temperatura oppure in presenza di forte umidità, polvere o fumo. Questo potrebbe causare danni. Evitate di esporre il monitor ai raggi diretti del sole.

NON POSIZIONARE IL MONITOR IN POSIZIONI AZZARDATE

Il monitor potrebbe cadere se non correttamente posizionato. Assicuratevi di non posizionare alcun oggetto pesante sul monitor e che tutti i cavi siano correttamente posizionati.

MANTENETE UNA BUONA VENTILAZIONE

Prese d'aria sono predisposte per prevenire il surriscaldamento. Coprire tali prese potrebbe causare un danno. Per consentire una adeguata circolazione d'aria posizionate il monitor ad almeno 10 cm dal muro. Non rimuovete la base del monitor.

SCONNETTERE I CAVI QUANDO MUOVETE IL MONITOR

Quando muovete il monitor spegnete il pulsante di avvio, sconnettete l'alimentazione ed i cavi di segnale. Il non rispetto di tali precauzioni potrebbe causare danni.

STACCARE IL MONITOR

Se il monitor viene lasciato inutilizzato per un lungo periodo è consigliabile staccare i cavi per evitare possibili danni.

IMPUGNATE LA PRESA QUANDO STACCATE I CAVI

I cavi di alimentazione e di segnale devono sempre essere staccati dalla propria presa e non dal cavo stesso.

NON TOCCATE LE PRESE CON LE MANI BAGNATE

Staccare o inserire un cavo con le mani bagnate può causare una scossa elettrica.

QUANDO INSTALLATE IL MONITOR SUL PC

Assicuratevi che il PC sia robusto abbastanza per sostenere il peso del monitor.

ALTRO

RACCOMANDAZIONI ERGONOMICHE

Per evitare affaticamento alla vista non utilizzare il monitor in presenza di uno sfondo luminoso oppure in un ambiente buio. Per un ottimo confort il monitor dovrebbe rimanere appena sotto il vostro centro occhi e circa 40-60 lontano dagli occhi. Sono raccomandati 10 minuti di pausa ogni ora per evitare problemi alla vista.

NOTE SPECIALI SUL MONITOR LCD

- I seguenti casi sono da ritenersi normali e non indicano una problematica al monitor LCD.

NOTE

- Quando accendete il monitor l'immagine potrebbe non corrispondere all'area visiva a causa del computer in uso. In questo caso regolate la corretta posizione d'immagine.
- Si può riscontrare una luminosità irregolare a seconda del motivo dell'immagine in uso.
- Grazie alla natura dell'LCD una retroimmagine della schermata precedente può rimanere impressa quando l'immagine è visualizzata per molto tempo. In questo caso un ripristino avviene modificando l'immagine o scollegando l'alimentazione per alcune ore.

- Questo LCD non può essere utilizzato all'esterno.
- Questo LCD non può essere utilizzato con lo schermo rivolto verso l'alto.
- Se usate un cavo più lungo di quello in dotazione la qualità dell'immagine non è garantita. Il collegamento del segnale Touch via USB non può eccedere i 3 m.

CONFERMA DI UTILIZZO

Questo prodotto è stato progettato per un utilizzo ottimale di 24 ore al giorno.

Il display è compatibile per un utilizzo in posizione orizzontale/verticale.

PERSISTENZA DELLE IMMAGINI / IMMAGINI FANTASMA

Si prega di essere consapevoli del fatto che su tutti gli schermi LCD si può riscontrare ciò che è noto come la persistenza dell'immagine. Questo si verifica quando un'immagine residua rimane visibile su uno schermo dopo che immagini statiche sono state esposte per lunghi periodi di tempo. La persistenza delle immagini non è un fenomeno permanente; bisogna comunque evitare che immagini statiche vengano esposte per prolungati periodi di tempo.

Per contrastare la persistenza dell'immagine, spegnere il monitor per tutto il tempo in cui l'immagine precedente è stata mostrata; quindi se un'immagine è stata mostrata sul monitor per 1 ora e vi è prova di un'immagine residua o fantasma, si consiglia di spegnere il monitor per 1 ora al fine di cancellare l'immagine residua.

Per tutti i prodotti LFD, iiyama consiglia la visualizzazione di immagini in movimento oltre che l'utilizzo di screen saver ad intervalli regolari ogni volta che lo schermo è inattivo. È inoltre possibile spegnere il monitor quando non è in uso per aiutare la prevenzione.

Altri modi per ridurre il rischio di persistenza delle immagini sono quelli di utilizzare la ventola in funzione (se disponibile), una bassa retroilluminazione e luminosità.

PER USO PROLUNGATO IN AMBIENTE PUBBLICO

■ Immagine fantasma sul pannello LCD

Quando un'immagine statica viene visualizzata per ore rimane traccia di una carica elettrica nelle vicinanze dell'elettrodo all'interno del display LCD e la persistenza delle immagini o immagine "Fantasma" può rimanere visibile. (persistenza dell'immagine).

La persistenza delle immagini non è una caratteristica permanente. Quando un'immagine statica viene visualizzata per periodi di tempo molto prolungati, le impurezze ioniche all'interno del display a cristalli liquidi si concentrano e possono essere di tipo permanente.

■ Raccomandazioni

Per prevenire la persistenza di immagine e prolungare l'aspettativa di vita del display, si consiglia di seguire le seguenti raccomandazioni:

1. Evitare immagini statiche visualizzate per lunghi periodi – passare da immagini statiche ad immagini a ciclo continuo.
2. Spegnere il monitor quando non è in uso, sia tramite il telecomando o l'uso di Power Management o tramite funzioni di pianificazione.
3. Quando il monitor è installato in ambienti con elevata temperatura o in una posizione chiusa, utilizzare la ventola di raffreddamento, Screen Saver e una bassa luminosità.
4. Si consiglia una ventilazione adeguata per ogni monitor – una climatizzazione automatica potrebbe essere richiesta.
5. Consigliamo vivamente di utilizzare un raffreddamento attivo con ventole di raffreddamento per utilizzi prolungati o ad alta temperatura ambientale.

SERVIZIO CLIENTI

NOTE

- Se dovete restituire l'unità per assistenza e l'imballo originale risulta essere manomesso o mancante, contattate il Vs. Rivenditore o il centro assistenza iiyama.

PULIZIA

ATTENZIONE

- Se rovesciate del liquido sul monitor durante la pulizia staccate immediatamente l'alimentazione e contattate il Vs. Rivenditore o il centro assistenza iiyama.

PRECAUZIONI

- Per ragioni di sicurezza spegnete il monitor e staccate l'alimentazione prima di pulire.

NOTE

- Non graffiare lo schermo con oggetti rigidi ed abrasivi.
- Non usare mai uno dei seguenti solventi. Questi potrebbero causare danni all'involucro ed allo schermo:

| | | |
|-----------------------|---------|---------------------------|
| Solventi | Benzina | Paste abrasive |
| Spray-tipo più pulito | Cera | Solventi acidi o alcalini |

- L'involucro a contatto per lungo tempo con elementi di plastica o gomma potrebbe degenerarsi o perdere la sua colorazione.

INVOLUCRO Pulire con un panno umido di un detergente non aggressivo quindi asciugare con un panno asciutto.

SCHERMO LCD E' raccomandabile effettuare una pulizia periodica con un panno morbido asciutto. Non usare carta perchè potrebbe danneggiare lo schermo LCD.

PRIMA DI UTILIZZARE IL MONITOR

CARATTERISTICHE

- ◆ Supporta risoluzioni fino a 1920 x 1080
- ◆ Alto Contrasto 1100:1 (Tipico: senza Touch) / Luminosità 450 cd/m² (Tipico: senza Touch)
- ◆ Digital Character Smoothing
- ◆ Set-up automatico
- ◆ Altoparlanti Stereo
2 x 10W Altoparlanti Stereo
- ◆ Plug & Play VESA DDC2B Compliant
Windows[®] XP/Vista/7/8/8.1/10 Compliant
- ◆ Gestione Alimentazione (VESA DPMS Compliant)
- ◆ VESA Mounting Standard (400mm×400mm) Compliant
- ◆ Supporta l'uso 24ore/giorno (con immagini in movimento)
- ◆ Vetro con trattamento AG :
ProLite TH5565MIS-B1AG / ProLite TH5565MIS-W1AG

CONTROLLARE IL CONTENUTO DELL'IMBALLO

I seguenti accessori sono inclusi nell'imballo. Controllate che siano tutti presenti. Se qualcosa risulta mancante o danneggiato contattate per favore il Vs. Rivenditore o il centro assistenza iiyama.

- Power Cable*¹
- USB Cable*²
- Touch Pen (3Pz)*²
- iiyama Logo Sticker
- VGA(D-sub) Signal Cable
- Remote Control
- fascette (per la gestione dei cavi) (6pc)
- Safety Guide
- HDMI Cable
- Batterie (2Pz)
- Quick Start Guide

PRECAUZIONI

*¹ Il rating del cavo di alimentazione incluso in 120V è di 10A/125V. Se state usando un alimentatore con un rating più alto dovete usare un cavo con rating 10A/250V. La garanzia non risponde per problemi causati dall'utilizzo di un cavo non fornito dal produttore.

*² Accessori per ProLite TH5565MIS.

DISIMBALLO

- ① Prima di sballare il monitor preparate una superficie stabile, livellata ed pulita vicino ad una presa di corrente. Posizionate la scatola in appoggio e rimuovete l'imballo dall'alto.
- ② Rimuovere gli appositi fermi.
- ③ Rimuovere le protezioni e prelevare la scatola accessori ed il monitor.

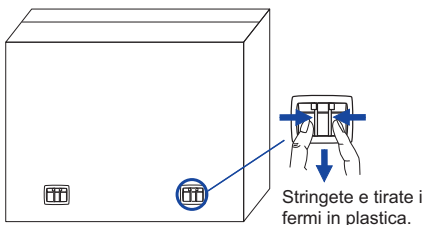

PRECAUZIONI

Maneggiare il monitor richiede almeno due persone, altrimenti potrebbe cadere e provocare danni. Quando maneggiate il monitor usate le maniglie.



NOTE SPECIALI : ProLite TH5565MIS

PRECAUZIONI

Permanent damage can occur if Sharp Edged, Pointed or Metal items are used to activate Touch. This could invalidate any remaining warranty. We recommend you use a plastic stylus (tip R0.8 or over) or finger.

CONTROLLO E CONNESSIONI: MONITOR

<Back Controller>

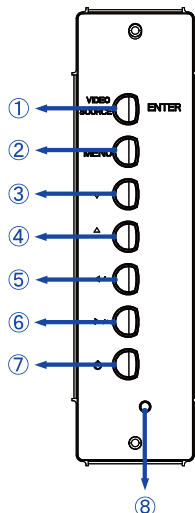

| | | |
|---|----------------------|---------------------------|
| ① | ENTER / VIDEO SOURCE | Enter/Input Select Button |
| ② | MENU | Menu Button |
| ③ | ▼ | Down Button |
| ④ | ▲ | Up Button |
| ⑤ | ◀ / - | Left / - Button |
| ⑥ | ▶ / + | Right / + Button |
| ⑦ | ⏻ | Power Button |

■ ProLite LH5565S

<Indietro>

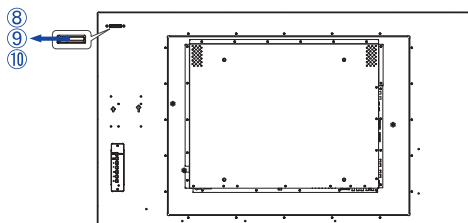

■ ProLite TH5565MIS

<Front>

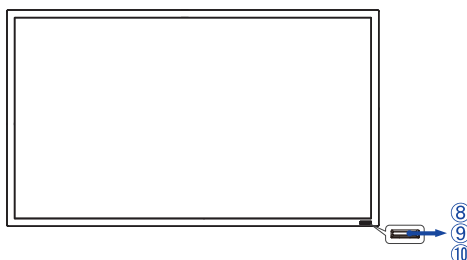

| | | | |
|---|----------------------|--|---|
| ⑧ | Power Indicator | Green | Funzionamento normale |
| | | Red | Flash: alimentazione Acceso luminoso: se spento tramite telecomando. |
| | | Off | Spento |
| ⑨ | Remote Sensor | Sensore controllo remoto | |
| ⑩ | Ambient Light Sensor | Riconosce la luminosità ambientale nello spazio circostante e regola automaticamente la luminosità dello schermo quando il sensore luce ambientale è attivo. | |

<Indietro>

■ ProLite LH5565S

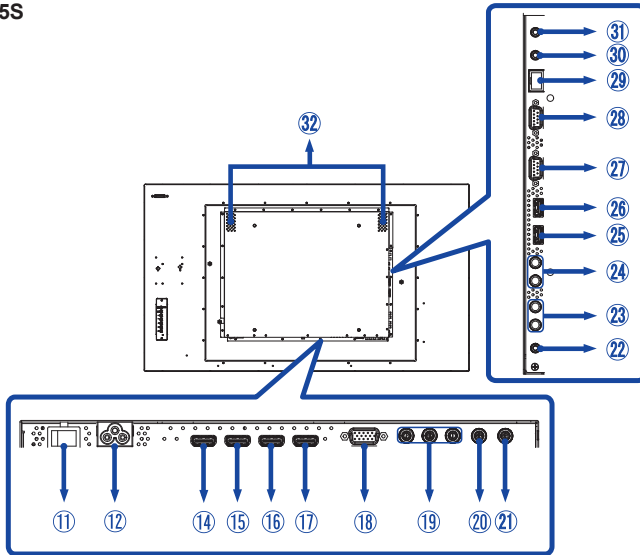

■ ProLite TH5565MIS

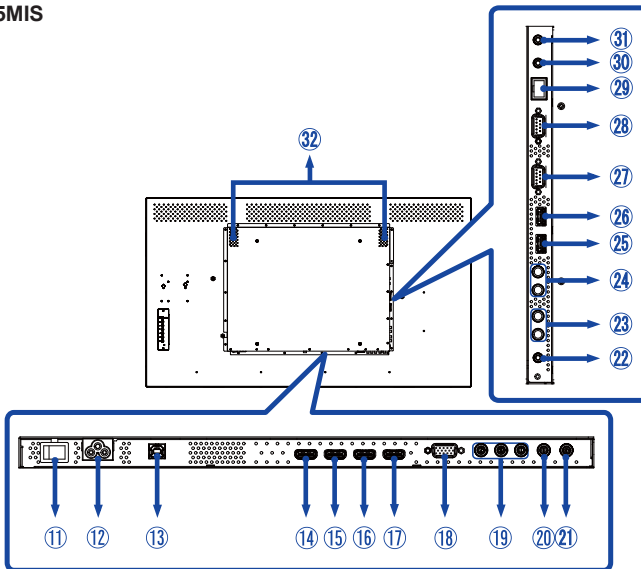

| | | | |
|-------------|--------------------------------------|---------------------|--|
| ⑪ | AC SWITCH (ON) / ○ (OFF) | MAIN POWER | Main Power Switch |
| ⑫ | AC IN | AC-INLET | AC Connector(~ : Alternating current) (AC-IN) |
| ⑬ | USB Touch * | USB | USB Connector |
| ⑭ ⑮ ⑰ | HDMI1 IN / HDMI2 IN / HDMI3 IN | HDMI | HDMI Connector |
| ⑯ | HDMI3 OUT | HDMI | HDMI Connector |
| ⑱ | VGA IN | D-SUB mini 15pin | VGA(D-sub) mini 15pin Connector |
| ⑲ | COMPONENT VIDEO (VIDEO IN) | RCA G/B/R | Component Video Connector |
| ⑳ | AV IN | RCA | Video Connector |
| ㉑ | AV OUT | RCA | Video Connector |
| ㉒ | AUDIO IN1 (PC Audio In) | Mini Jack | Audio Connector |
| ㉓ | AUDIO IN2 | RCA L/R | Audio Connector |
| ㉔ | AUDIO OUT | RCA L/R | Audio output Connector |
| ㉕ ㉖ | USB1 / USB2 Media player | USB | USB Connector |
| ㉗ | RS232C OUT | D-SUB 9pin | RS232C Connector |
| ㉘ | RS232C IN | D-SUB 9pin | RS232C Connector |
| ㉙ | LAN | RJ45 | RJ45 Connector |
| ㉚ | IR OUT | IR | IR Connector |
| ㉛ | IR IN | IR | IR Connector |
| ㉜ | SPEAKERS | | Altoparlanti |

* Disponibile solo per ProLite TH5565MIS.

INSTALLAZIONE

PRECAUZIONI

- Seguire il manuale di installazione per il tipo di montaggio prescelto.
- Maneggiare il monitor richiede almeno due persone.
- Prima di installare verificate che il muro sia sufficientemente robusto per sostenere il peso del monitor e delle staffe di fissaggio.

[MONTAGGIO A MURO]

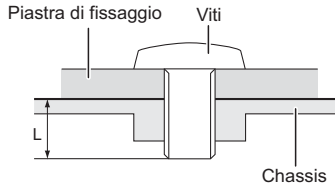

PRECAUZIONI

Quando si utilizza il montaggio a parete, verificare gli spessori della fase di montaggio. Serrare la vite M8 con rondella verificando la lunghezza "L" di 10mm per fissare il monitor. Una vite più lunga può provocare scosse elettriche o danni per il rischio di venire a contatto con parti elettriche all'interno del monitor.

[NOTE DI INSTALLAZIONE] *Disponibile solo per ProLite TH5565MIS.

Il Touch Kit di questo monitor utilizza una tecnologia Optical con trasduttori infrarossi e sensori ottici per il rilevamento del tocco. Una luce incidente ad elevato grado di raggi infrarossi può influire sul funzionamento del touch e delle sue prestazioni. Installate con cura considerando i seguenti fattori per assicurare le migliori prestazioni.

Luce intensa/luce speculare/luce spot/ Luce ad ampio spettro/Luce diretta del sole/ Luce indiretta del sole attraverso finestre e/o porte di vetro. / Non Installare il monitor Touch vicino alla sorgente luminosa.

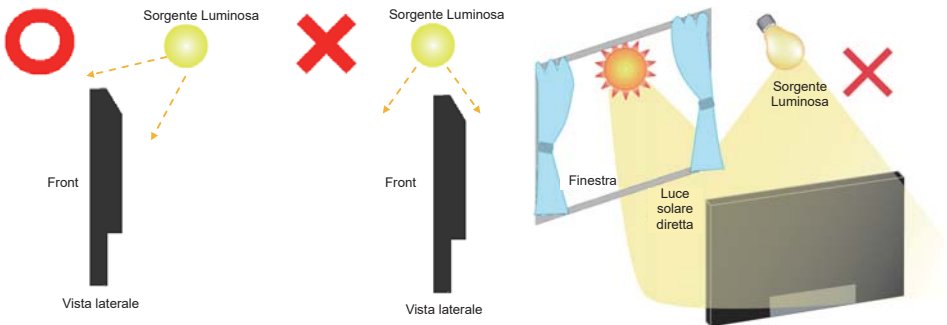

[ROTAZIONE DELLO SCHERMO]

Studiato per essere utilizzato sia in orizzontale che in verticale.

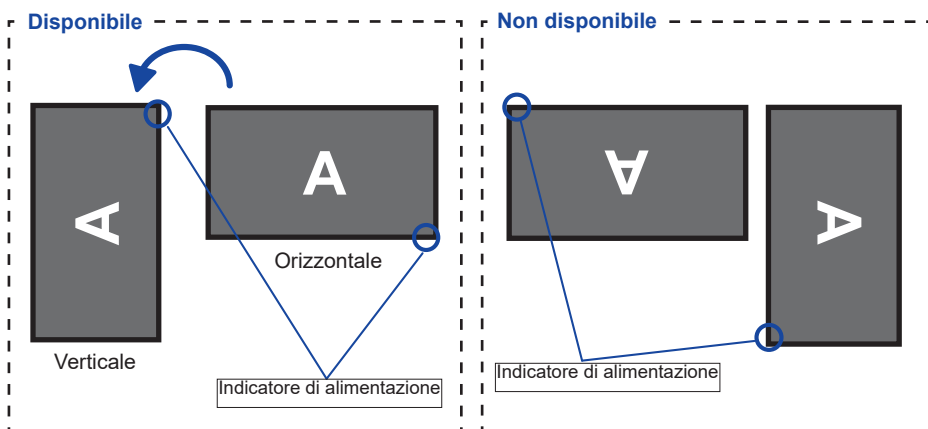

CONTROLLO E CONNESSIONI : TELECOMANDO

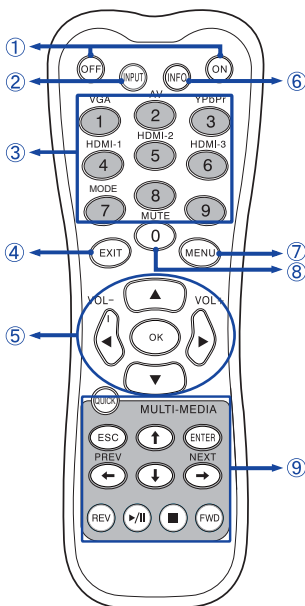

| | | |
|---|-----------------------------|--|
| ① | ON/OFF | Accendere e spegnere il monitor. |
| ② | INPUT | Selezionare la sorgente. |
| ③ | Number (1-9) / Input source | usare come pulsante di inserimento quando il menu non è mostrato. |
| ④ | EXIT | Ritornare al menù precedente o chiudere il menù OSD. |
| ⑤ | ▲▼◀▶ | Navigate tra i sub menù e i settaggi. ▲: Tasto Su ▼: Tasto Giù ◀: Tasto sinistro ▶: Tasto destro ◀(VOLUME-): Diminuire volume. ▶(VOLUME+): Aumentare volume. |
| | OK | Confermare selezione e salvare. |
| ⑥ | INFO | Fornisce informazioni su ingressi e risoluzione. |
| ⑦ | MENU | Aprire il menù sullo schermo. Quando il menù è aperto premere questo tasto per selezionare il menù precedente. |
| ⑧ | Number (0)/ MUTE | Accendere o spegnere la funzione Mute quando il Menu non è visualizzato. |
| ⑨ | MULTI-MEDIA | QUICK: Torna alla pagina principale. ESC: Torna alla pagina precedente. ENTER: Attiva la voce di menu selezionata. ←(PREV)/ ↑ / ↓ / →(NEXT): Freccie direzionali per la selezione della voce selezionata REV: Indietro veloce ▶ / : Play / Pausa ■ : Stop FWD: Avanti veloce |

PREPARARE IL TELECOMANDO

Per usare il telecomando inserire le 2 batterie.

PRECAUZIONI

Non usare batterie diversamente specificate da questo manuale per il telecomando. Non inserire batterie usate e nuove contemporaneamente. Assicuratevi dell'inserimento corretto delle batterie negli appositi alloggiamenti. Batterie rovinate o la fuoriuscita di elettroliti possono causare macchie o danneggiamenti.

- ① Rimuovere il coperchio nella direzione della freccia.

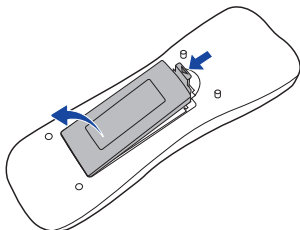

- ② Inserire due batterie AAA a seconda dell'indicazione + e - (come indicato nel telecomando)

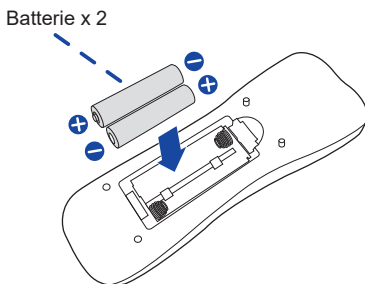

- ③ Riposizionare il coperchio batterie nella direzione della freccia.

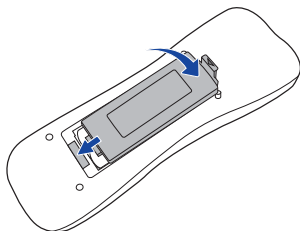

NOTE

- Sostituire le batterie quando il telecomando non funziona stando vicino al monitor. Usare batterie AAA.
- Utilizzare il telecomando puntandolo in direzione del sensore sul monitor.
- Telecomandi di altri produttori non funzionano con questo monitor. Usare solo il telecomando fornito.
- Le batterie usate devono essere smaltite secondo le norme locali vigenti.

OPERAZIONI BASE

■ Accendere il monitor

Il monitor è acceso e l'indicatore luminoso diventa Verde quando premete il pulsante di accensione sul monitor o sul telecomando. Il monitor è spento e l'indicatore luminoso diventa Rosso quando premete il pulsante di accensione/spengimento sul monitor o sul telecomando. Premere ancora per accendere il monitor.

NOTE

Anche quando usate la funzione di gestione dell'alimentazione o spegnete il monitor, il monitor consumerà una piccola quantità di elettricità. Sconnetete il cavo di alimentazione quando il monitor non è in uso o durante la notte per evitare consumi non necessari.

[Monitor]

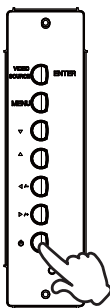

[Telecomando]

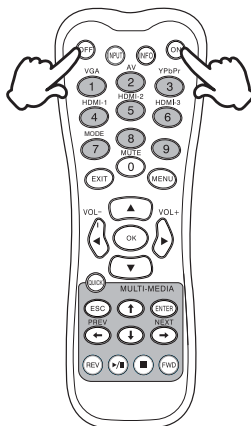

■ Mostrare il menu di settaggi

La pagina appare sullo schermo quando premete il tasto MENU sul monitor o sul telecomando. La pagina scompare quando premete il tasto EXIT sul telecomando.

[Monitor]

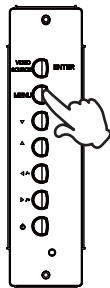

[Telecomando]

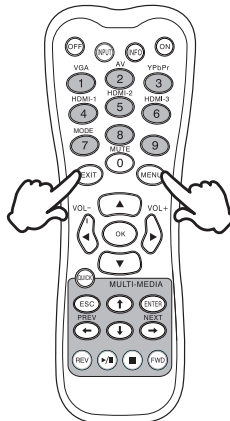

■ Muovere il cursore verticalmente

Selezionare i settaggi premendo i tasti ▲ / ▼ mentre la pagina Menu è mostrata sullo schermo.

[Monitor]

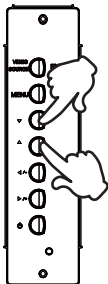

[Telecomando]

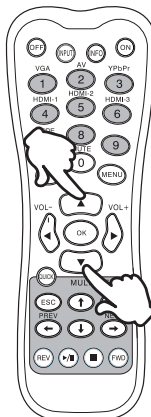

■ Muovere il cursore orizzontalmente

Menu o settaggi o fate la regolazione premendo i tasti ◀ / ▶ mentre la pagina Menu è mostrata sullo schermo.

[Monitor]



[Telecomando]

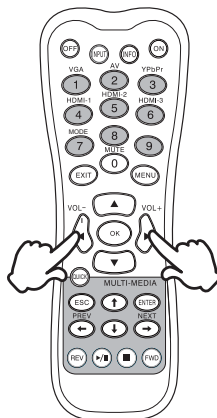

■ Regolare il volume del suono

Premere i tasti ◀ / ▶ per regolare il volume del suono mentre la pagina Menu non è mostrata sullo schermo.

[Monitor]



[Telecomando]

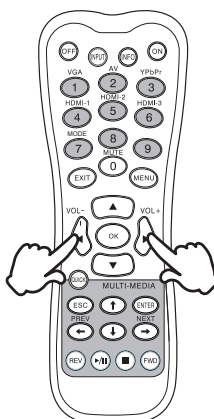

■ Cambiare i segnali di ingresso

Questa funzione è attivata quando premete il tasto sorgente VIDEO sul monitor o INPUT sul telecomando come segue:

[Monitor]

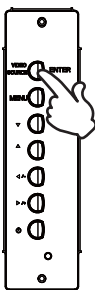

[Telecomando]

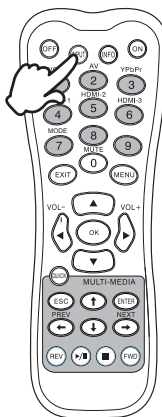

COLLEGARE IL VOSTRO MONITOR

- ① Assicuratevi che sia il computer che il monitor siano spenti.
- ② Connettere il computer al monitor con apposito cavo di segnale video.
- ③ Connettere il computer al monitor con un cavo USB.*
- ④ Connettere prima il cavo di alimentazione al monitor e poi all'alimentatore.
- ⑤ Accendere il monitor (Main Power Switch e Power Switch) ed il computer.

NOTE

- Il cavo segnale video usato per connettere il monitor al computer può variare a seconda del computer usato. Una connessione errata può causare seri problemi ad entrambi gli apparecchi. Il cavo fornito con il monitor si riferisce ad una connessione standard. Se è richiesta una connessione speciale contattate il Vs. rivenditore o iiyama.
- Per connettere ad un computer Macintosh contattate il Vs. Rivenditore o iiyama per un idoneo adattatore.
- Assicuratevi di stringere le viti di fissaggio manuali per ogni cavo di segnale.
- Quando il cavo USB è connesso attendere 5 secondi per le funzionalità touch. Può essere utilizzato una penna, dita a qualsiasi altro puntatore.*

[Esempio di connessione]

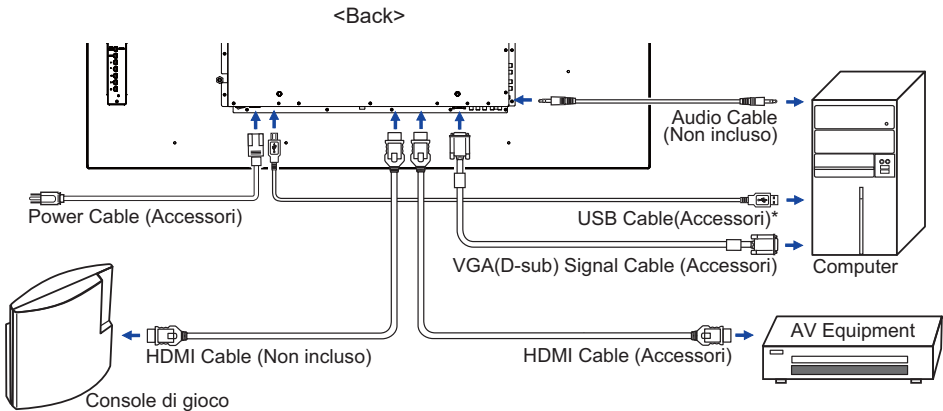

* Disponibile solo per ProLite TH5565MIS.

[Esempio di connessione con la periferica]

PRECAUZIONI

Spegnere il monitor e scollegare le periferiche per evitare scosse o possibili problemi.

NOTE

- Fare riferimento al manuale utente.
- Assicurarsi di avere i cavi necessari come richiesto.

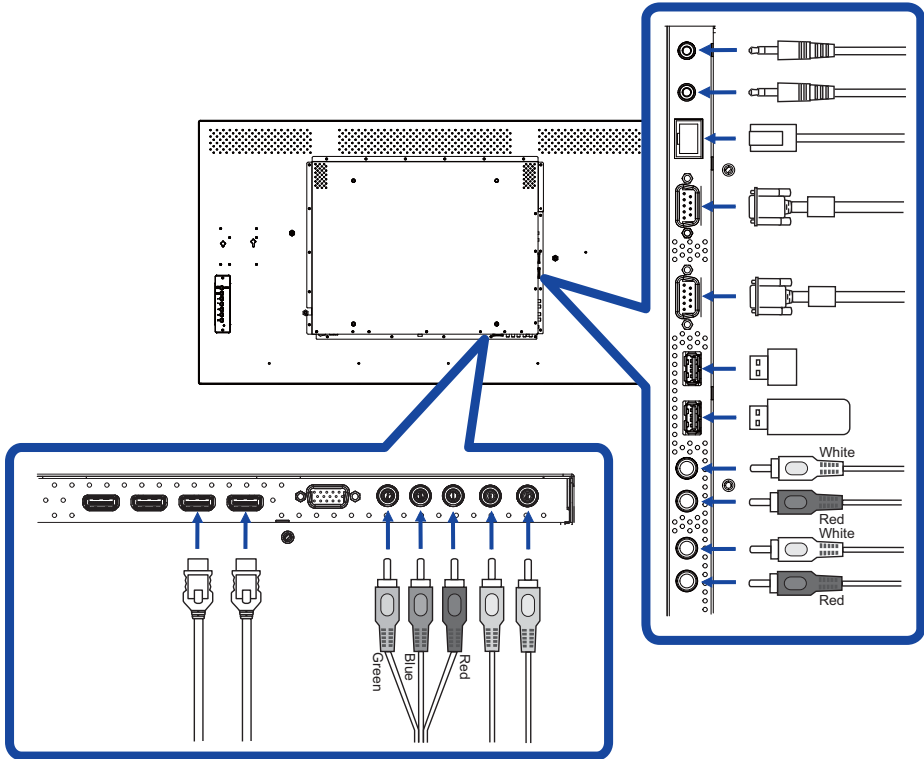

[riguardo la connessione a catena]

■ Connessione controllo remoto monitor

RS-232C

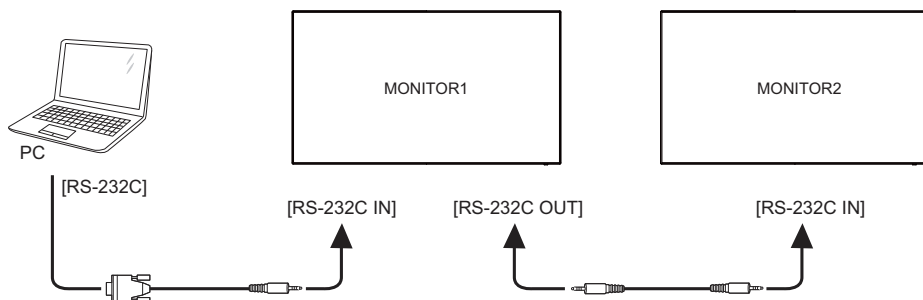

■ Connessione video digitale

HDMI

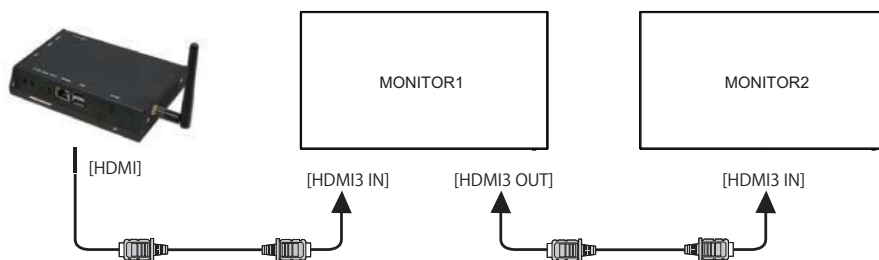

[Connessione di rete]

● Connessione alla rete LAN

Per connettere il monitor alla rete locale

1. Collegare un cavo RJ45 alle porte corrispondenti sul monitor e sulla vostra LAN switch o router.
2. Selezionare la LAN in impostazioni di comando del menù OSD.
3. Impostare le impostazioni di rete del menu OSD. (l'indirizzo IP Impostazione / configurazione del DNS)
4. Salvare le impostazioni e tornare alla pagina precedente.

● Controllo del monitor

una volta che avete ottenuto l'indirizzo IP corretto per il monitor e il monitor è acceso o in modalità standby, è possibile utilizzare qualsiasi computer che si trovi sulla stessa rete locale per il controllo del monitor.

NOTE

- Non è possibile controllare il monitor tramite il connettore RS-232C quando il controllo LAN è in uso.

- Si consiglia di utilizzare un versione recedenti Internet Explorer.

1. Immettere l'indirizzo IP del monitor nella barra degli indirizzi del browser e premere il tasto ENTER.
2. Input ID e Password.
ID: admin
Password: system
3. L'impostazione viene visualizzata la relativa pagina. Informazioni / Foto&SOUND / schermo / Impostazione / Agenda / relazione posta / rete

NOTE Se si desidera attivare il monitor da una pagina web. Accertarsi che l'impostazione di comando > menu impostazione è impostata su LAN, e l'impostazione > Power Save menu è impostato su Off.

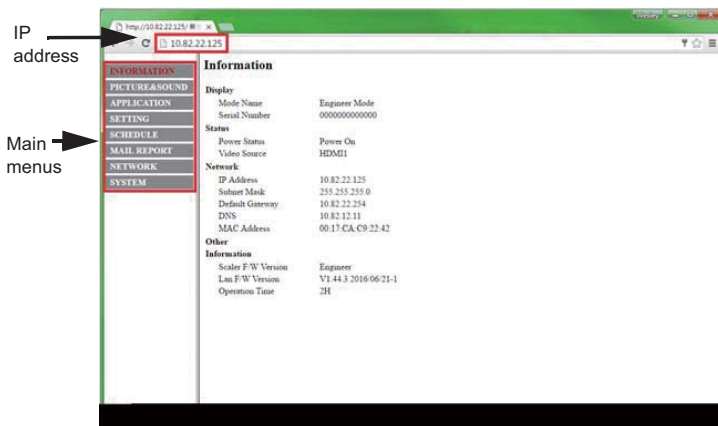

SETTAGGI COMPUTER

■ Segnali di frequenza

Cambiare le frequenze desiderate come da pagina 47: FREQUENZE CONFORMI.

- Il monitor LCD iiyama è conforme con DDC2B degli standard VESA. La funzione Plug & Play è attiva su Windows XP/Vista/7/8/8.1/10 connettendo il monitor ad un computer conforme DDC2B con i cavi forniti. Per installazioni su Windows XP: i file di informazione del monitor iiyama potrebbero essere necessari per il computer ottenendoli via internet usando il seguente indirizzo:

<http://www.iiyama.com>

NOTE

- Per ulteriori informazioni su come scaricare i driver per il monitor touch, per favore utilizzate il sito internet sopra citato.
- I Drivers del monitor non sono necessari in molti casi per i sistemi operativi Macintosh o Unix. Per ulteriori informazioni contattate il vostro rivenditore di computer.

■ Procedura per accendere

Accendere il monitor a quindi il computer.

■ MULTI-TOUCH :

ProLite TH5565MIS

Questo monitor è conforme con DDC2B degli standard VESA (Plug&Play compatibile)
Le funzioni MULTI-TOUCH sono attive su Windows 7/8/8.1/10 connetendo il monitor al computer compatibile DDC2B tramite il cavo USB in dotazione.

■ TOUCH SUPPORTA I SISTEMI OPERATIVI :

ProLite TH5565MIS

Microsoft Windows XP (64 bit e 32 bit)

Microsoft Windows Vista (64 bit e 32 bit)

Microsoft Windows 7 (64 bit e 32 bit)

Microsoft Windows 8/8.1 (64 bit e 32 bit)

Microsoft Windows 10 (64 bit e 32 bit)

Mac OS X V10,6,4 & superiori HID per singolo tocco

10.10 – 10.11 necessita calibrazione o installazione del driver

Linux 3.0 & superiori necessita una patch per multi-touch

3.5 & superiori HID per multi-touch

non supporta versioni precedenti.

| | Windows10 | Windows8/8.1*6 | Windows7*5 | Windows7*4 | Vista | XP | Mac OSX | Linux |
|--------------------|-----------|----------------|------------|------------|-------|----|---------|-------|
| Default mouse*1 | ○ | ○ | ○ | ○ | ○ | ○ | ○ | ○ |
| Touch digitizer*2 | ○ | ○ | ○ | ○ | ○ | × | × | × |
| Windows gestures*3 | ○*7 | ○ | ○ | × | × | × | × | × |

*1 Default mouse (click, trascinamento, doppio-click e tasto destro-click)

*2 Touch digitizer (click, trascinamento /selection, doppio-click, destro-click, flick e visual feedback)

*3 Digitizer with Windows7 multi-touch gestures

*4 Windows 7 - Starter and Home Basic version

*5 Windows 7 - Home Premium, Professional, Enterprise and Ultimate versions

*6 Windows 8/8.1 necessita una versione non-OEM version per supportare il multi-touch

*7 non supporta Windows10 Pad Gesture

UTILIZZO DEL MONITOR

Per un'immagine ottimale il tuo monitor iiyama è stato presettato dal fabbricante con le opzioni mostrate a pag. 47. Potete regolare l'immagine seguendo le operazioni mostrate di seguito. Per maggiori informazioni sui settaggi fate riferimento a pag. 37.

- ① **Premete il tasto MENU per avviare la funzione OSD. Ci sono ulteriori sotto Menu attivabili tramite i pulsanti ▲ / ▼.**



- ② **Selezionare il sotto Menu che volete operare. Premere il tasto OK sul telecomando o ENTER sul monitor per aprire la pagina. Quindi usare i pulsanti ▲ / ▼ per selezionare.**
- ③ **Premere nuovamente il tasto OK sul telecomando o ENTER sul monitor. Usate i pulsanti ◀ / ▶ per le appropriate regolazioni e settaggi.**
- ④ **Premere il pulsante EXIT per abbandonare il menù. I settaggi effettuati verranno automaticamente salvati.**

Per esempio, per settare il posizionamento in verticale, selezionare Menù dallo schermo. Selezionare “ Impostazione ” usando i pulsanti ▲ / ▼. Premere il pulsante OK sul telecomando quindi selezionare “ Regolazioni VGA ” tramite i pulsanti ▲ / ▼. Premere il pulsante OK sul telecomando quindi selezionare “ Posizione V ” tramite i pulsanti ▲ / ▼.

Usare i pulsanti ◀ / ▶ per cambiare i settaggi verticali. Il posizionamento in verticale dello schermo si modificherà durante l'operazione.

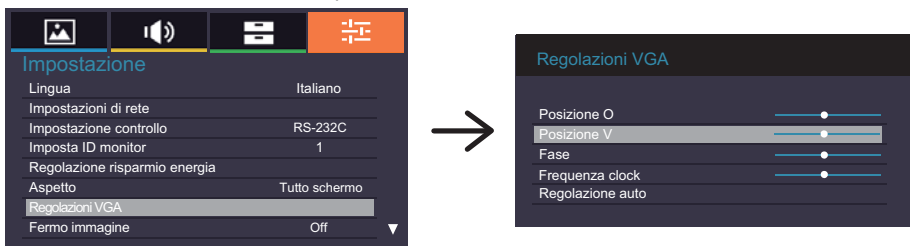

Una volta premuto il tasto EXIT tutte le modifiche verranno salvate.

NOTE

- Il pulsante EXIT possono essere usati per tornare al menù precedente.
- Tutte le modifiche vengono salvate automaticamente quando si abbandona il menù OSD. Evitate di sconnettere l'alimentazione durante l'uso del Menù.
- Correzioni della posizione di immagine, segnale di frequenza e fase sono salvate per ogni sincronizzazione.

[MODO BLOCCATO]

- **Pulsanti Controllo Posteriori:** * Disponibile solo per Controllo Posteriori.
Tenete premuti i pulsanti ◀ / - e ▶ / + per almeno 5 secondi quando il menu non è mostrato, questa funzione bloccherà/sbloccherà la modalità di blocco.
- **Pulsante telecomando:** * Disponibile solo per Controllo Posteriori.
Tenete premuti i pulsanti MENU e ◀ / - per almeno 5 secondi quando il menu non è mostrato, questa funzione bloccherà/sbloccherà la modalità di blocco.
- **Pulsante Controllo Posteriori e Pulsante Telecomando:**
* Disponibile solo per controllo remoto.
Tenete premuto il pulsante ▼ per almeno 5 secondi, quindi premete OK quando il menu non è mostrato per attivare / disattivare la modalità di blocco.

Diretto * Disponibile solo per controllo remoto.

- **Funzione Freeze:**
Premete il pulsante ▼ e quindi 0 quando il menu non è mostrato.
Ripetere successivamente per attivare/disattivare la funzione.
- **Spegnimento automatico:**
Premete il pulsante ▲ e quindi 0 quando il menu non è mostrato e Spegnimento automatico è acceso.
Sarà disattivato ogni volta che viene premuto un tasto.

REGOLAZIONE CONTENUTI MENU

Immagine Picture



| Regolazioni | | Problemi / Opzioni | | Pulsanti da premere | | |
|--|---|--|--|---------------------|---|--|
| Regolazione immagine Picture Settings | Modalità immagine Picture Mode | Vivida | Per mostrare immagini di paesaggi all'aperto. | | | |
| | | Standard | Per configurazione generale e settaggi monitor di base. | | | |
| | | Cinema | Per filmati. | | | |
| | | Personalizzata | Mostrare un immagine sullo schermo predefinita dalle regolazioni del settaggio immagine. | | | |
| | Controluce* ³ Backlight | Luminosità di retroilluminazione ridotta. | | | ← ▶ | |
| | Contrasto Contrast | Troppo debole | | ← ▶ | | |
| | | Troppo intenso | | ← ▶ | | |
| | Luminosità* ¹ Brightness | Troppo scuro | | ← ▶ | | |
| | | Troppo chiaro | | ← ▶ | | |
| | Saturazione* ² Saturation | Troppo debole | | ← ▶ | | |
| | | Troppo forte | | ← ▶ | | |
| | Colore* ⁴ Hue | Tendente al violaceo | | ← ▶ | | |
| | | Tendente al verde | | ← ▶ | | |
| | Nitidezza Sharpness | Troppo offuscato | | ← ▶ | | |
| Troppo nitido | | ← ▶ | | | | |
| Amplificatore di contrasto Contrast Booster | Off | Amplificatore di contrasto è spento. | | | | |
| | Bassa | Migliora il contrasto dell'immagine. | | | | |
| | Medio | Migliora il contrasto dell'immagine più Bassa. | | | | |
| | Alta | Migliora il contrasto dell'immagine più Medio. | | | | |
| Temp. colore Color Temp. | Calda (Rossastra) | Livello Rosso | | Troppo debole | ← ▶ | |
| | | Livello Verde | | | | |
| | | Livello Blu | | | | |
| | Neutra (Verdastra) | Ripristino | | No | Tornare al Menu. | |
| | Fredda (Bluastra) | Ripristino | | Si | Reset di tutti i settaggi nel menu di Temp. colore. | |
| Personalizza | | | | | | |

Immagine Picture

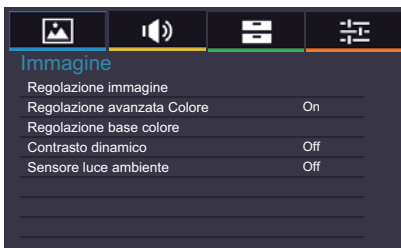

| Regolazioni | | Problemi / Opzioni | | Pulsanti da premere |
|---|--|---|--|--|
| Regolazione immagine Picture Settings | Riduzione disturbi*2 Noise Reduction | Auto pulizia | On | Utilizzare questa funzione se vi è un disturbo d'immagine dopo la compressione e la conversione del segnale di ricezione del MPEG. L'immagine sfocata può essere migliorata mediante l'attivazione di questa funzione. |
| | | | Off | Auto pulizia è spento. |
| | | MPEG NR | Off | MPEG NR è spento. |
| | | | Bassa | Imposta la riduzione del livello di rumore per il MPEG NR. |
| | | | Medio | Imposta la riduzione del livello di rumore per il MPEG NR più in Bassa. |
| | | DNR | Alta | Imposta la riduzione del livello di rumore per il MPEG NR più in Medio. |
| | | | Off | DNR è spento. |
| | | | Bassa | Imposta la riduzione del livello di rumore per del DNR. |
| | Medio | | Imposta la riduzione del livello di rumore per del DNR più in Bassa. | |
| | Ripristino Reset | Alta | Imposta la riduzione del livello di rumore per del DNR più in Medio. | |
| No | | Tornare al Menu. | | |
| Regolazione avanzata Colore Advanced Colour Settings | Si | Reset di tutti i settaggi nel menu di Regolazione immagine. | | |
| | On | Attivare la base di Regolazione colore. | | |
| Regolazione base colore Base Colour Adjustment | Off | Disattivare la base di Regolazione colore. | | |
| | Regolare il parametro di tonalità, saturazione e luminosità. | | | |
| | Rosso | Troppo debole Troppo forte | | |
| | Verde | | | |
| | Blu | | | |
| | Giallo | | | |
| | Magenta | | | |
| | Ciano | | | |
| | Ripristino | No | Tornare al Menu. | |
| | | Si | Reset di tutti i settaggi nel menu di Regolazione base colore. | |

Immagine Picture



| Regolazioni | Problemi / Opzioni | Pulsanti da premere |
|--|--------------------|---|
| Contrasto dinamico Adaptive Contrast | On | Migliora il contrasto delle immagini per le scene più scure. |
| | Off | Contrasto dinamico è spento. |
| Sensore luce ambiente Ambient Light Sensor | On | Consente di regolare automaticamente la luminosità dell'immagine per cambiare le condizioni di illuminazione dell'ambiente. |
| | Off | Sensore luce ambiente è spento. |

*1 Regolare la luminosità quando state usando il monitor in una stanza scura e ritenete lo schermo troppo luminoso.

*2 Solo AV, YPbPr e HDMI(Video).

*3 Retroilluminazione disabilitata quando il Contrasto dinamico o Sensore luce ambiente è attivo.

*4 Solo AV (NTSC) input..

Audio Sound

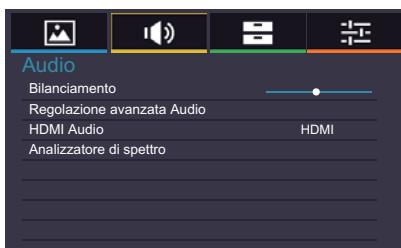

| Regolazioni | Problemi / Opzioni | Pulsanti da premere | | | | |
|--|---|------------------------------------|------------|---------------|---|--|
| Bilanciamento Balance | Lato sinistro altoparlante più forte Lato destro altoparlante più debole | ➡ ➡ ➡ ➡ | | | | |
| Regolazione avanzata Audio Advanced Sound Settings | Modalità audio Sound Mode | Naturale | Bassi | Troppo debole | ➡ ➡ | |
| | | Clear Voice | Alti | Troppo forte | ➡ ➡ | |
| | | Dinamico | Ripristino | No | Tornare al Menu. | |
| | | Standard | | Si | Reset di tutti i settaggi nel menu di Modalità audio. | |
| HDMI Audio HDMI Audio | HDMI | Seleziona ingresso HDMI. | | | | |
| | Ingresso linea | Seleziona ingresso Ingresso linea. | | | | |
| Analizzatore di spettro Spectrum Analyser | Visualizza l'analizzatore di spettro per la sorgente audio selezionata. | | | | | |

Applicazioni Applications



| Regolazioni | Problemi / Opzioni | | Pulsanti da premere | |
|------------------------------|--|---|---|--|
| Media Player Media Player | Foto | Viene visualizzato un elenco di Foto in USB1 / USB2. | | |
| | Musica | Viene visualizzato un elenco di Musica in USB1 / USB2. | | |
| | Video | Viene visualizzato un elenco di Video in USB1 / USB2. | | |
| Programmazione Schedule | Data e ora* | Segnala la data corrente ed il tempo. Year/Month/Day/Hour/Minute Impostazione ora/Impostazione data | | |
| | Display orologio | On | Segnala il tempo. | |
| | | Off | Display orologio è spento. | |
| On/Off timer | Imposta quando accendere o spegnere il display. On/Off/Tutti i giorni/Mon/Mar/Mer/Gio/Ven/Sab/Dom | | | |
| Monitor Wall Display Wall | Monitor O | Imposta il numero di schermi usati in posizione orizzontale. | | |
| | Monitor V | Imposta il numero di schermi usati in posizione verticale. | | |
| | Posizione O | Imposta la posizione orizzontale della matrice display a muro. | | |
| | Posizione V | Imposta la posizione verticale della matrice display a muro. | | |
| | Comp. fotogramma | On | Regola le immagini vicino ai bordi dello schermo per una perfetta dimostrazione del display wall. | |
| | | Off | Tornare al Menu. | |
| | LED | On | L'indicatore di alimentazione è acceso. | |
| | | Off | L'indicatore di alimentazione è spento. | |
| Ritardo accensione | On | Tutti i display si accenderanno casualmente uno ad uno entro 10 secondi. | | |
| | Off | Ritardo accensione è spento. | | |

* Si deve impostare questo elemento quando si utilizza "On/Off timer".























Impostazione Setting



| Regolazioni | | Problemi / Opzioni | | Pulsanti da premere | |
|---|---|--|---|---|--|
| Lingua Language | English | Inglese | Русский | Russo | |
| | Français | Francese | Čeština | Ceco | |
| | Deutsch | Tedesco | Italiano | Italiano | |
| | Nederlands | Olandese | 日本語 | Giapponese | |
| | Polski | Polacco | | | |
| Impostazioni di rete Network Settings | Definizione indirizzo IP | Definizione automatica | On | Una volta che si è connessi, vengono visualizzate le impostazioni dell'indirizzo IP, la Subnet mask e il gateway predefinito. | |
| | | | Off | Se non si è connessi, contatta il tuo amministratore IT per informazioni sull' indirizzo IP, Subnet Mask e il gateway predefinito ed immetterle di conseguenza. | |
| | Definizione DNS | Definizione automatica | On | Una volta che si è connessi, vengono visualizzate le Primary DNS. | |
| | | | Off | Se non si è connessi, contatta il tuo amministratore IT per informazioni sull' Primary DNS ed immetterle di conseguenza. | |
| Indirizzo MAC | Visualizza l'indirizzo del MAC che è collegato. | | | | |
| Impostazione controllo Control Setting | RS-232C | Selezionare la RS-232 per controllare il display. | | | |
| | LAN | Selezionare questa opzione per controllare il display via LAN. | | | |
| | IR passaggio | Selezionare questa opzione se display multipli sono connessi via cavo RS-232 . Principale/Secondario NOTE Per ripristinare le impostazioni predefinite (IR Pass-through) per il controllo impostazione, premere il tasto INFO sul telecomando per 5 secondi. | | | |
| Imposta ID monitor * ¹ Set Monitor ID | Imposta ID sul monitor. 1-98 | | | | |
| Regolazione risparmio energia Energy Saving Settings | Risparmio energia * ² Power Save | On | Tutte le sorgenti di ingresso possono attivare la modalità di risparmio energetico, ma solo il segnale VGA può disattivarla. Se un'altra sorgente di ingresso è connessa dovete premere il tasto POWER. | | |
| | | Off | Risparmio energia è spento. | | |

Impostazione Setting



| Regolazioni | | Problemi / Opzioni | | Pulsanti da premere | |
|---|--|---|--|--|--|
| Regolazione risparmio energia Energy Saving Settings | Spegnimento automatico Automatic Power Down Diretto | On | Attivare la funzione automatica di spegnimento. NOTE • Der Monitor wird ohne eine Tastenbetätigung nach 3 Stunden automatisch ausgeschaltet. • Quando questa funzione è attivata premendo il pulsante ▲ e poi il 0(MUTO) sul telecomando si è in grado di disattivare questa funzione. | | |
| | | Off | Spegnimento automatico è spento. | | |
| Aspetto Aspect | | Zoom* ³ | Ingrandire l'immagine, mantenendo le proporzioni originali. | | |
| | | 4:3* ³ | Visualizza tutte le immagini in formato 4:3. | | |
| | | Grandangolo* ³ | Ingrandire a schermo intero con la minima distorsione. | | |
| | | Tutto schermo | Ingrandire l'immagine orizzontalmente per riempire lo schermo se il sorgente dell'immagine è di 4:3 (standard definition). Quando la sorgente dell'immagine è 16:9 (alta definizione), non è in scala. | | |
| | | Normale* ⁴ | Ingrandisce l'immagine in modo da riempire lo schermo nella direzione verticale, mantenendo lo stesso rateo di aspetto. | | |
| | | Reale* ⁴ | Visualizzare l'immagine punto per punto. | | |
| Regolazioni VGA* ⁵ VGA Settings | | Posizione O  Troppo lontano da sinistra  Troppo lontano da destra |     | | |
| | | Posizione V  Troppo basso  Troppo alto |     | | |
| | | Fase | Per correggere lo sfarfallio testo o linee |     | |
| | | Frequenza clock  Troppo stretto  Troppo largo |     | | |
| | | Regolazione auto* ⁶ | Regolazione di posizione, frequenza di clock e fase automaticamente. | | |
| Fermo immagine Freeze Diretto | On | Congela l'immagine. | | | |
| | Off | Fermo immagine è spento. | | | |
| Blu Screen Blue Screen | On | Visualizza una schermata blu quando nessun segnale di ingresso viene rilevato. | | | |
| | Off | Blu Screen è spento. | | | |

Diretto

Vedi pagina 25 per Direct.

Impostazione Setting



| Regolazioni | Problemi / Opzioni | | Pulsanti da premere |
|---|--|---|---------------------|
| Funzione touch* ⁷ Touch Feature | On | Abilita la funzione Touch. NOTE Display Wall verrà disattivato per ottimizzare le prestazioni Touch. | |
| | Off | Tornare al Menu. | |
| Anti trattenim immagine Anti Image Retention | On | Visualizza automaticamente una rapida movimentazione dei modelli ogni 1 secondo per evitare la ritenzione dell'immagine sullo schermo. | |
| | Off | Anti trattenim immagine è spento. | |
| Rotazione OSD OSD Rotation | Orizzontale | Display orizzontale | |
| | Verticale | Display verticale | |
| Casella info OSD OSD Info Box | On | Segnale di commutazione ingressi, o la modifica, la sorgente di ingresso corrente e le informazioni di risoluzione sarà visualizzato sullo schermo. | |
| | Off | Casella info OSD è spento. | |
| Uscita IR IR Out | On | To operating multiple monitors with one remote control. Multiple monitors to connect using the IR cables. | |
| | Off | Uscita IR è spento. | |
| Logo di apertura Opening Logo | On | iiyama logo mostrato quando il monitor è acceso. | |
| | Off | iiyama logo non mostrato quando il monitor è acceso. | |
| Informazioni Information | Date/Nome modello/Numero di serie/Durata funzionamento/Versione software/Versione LAN/Indirizzo IP* ⁸ NOTE Vedere la scheda grafica guida utente per ulteriori informazioni sulla modifica della risoluzione e refresh. | | |
| Ripristino completo All Reset | No | Tornare al Menu. | |
| | Si | Preimpostato in fabbrica ripristino dei dati. | |

*1 Per l'uso sotto il controllo RS-232C.

*2 RS-232C può portare qualsiasi modalità di risparmio energetico.

*3 Solo AV, YPbPr e HDMI(Video).

*4 Solo VGA e HDMI(PC).

*5 Solo VGA input.

*6 Per ottenere i migliori risultati, utilizzare la regolazione automatica in combinazione con il modello di regolazione. Vedi pagina 37 per REGOLAZIONI.

*7 Disponibile solo per ProLite TE5565MIS.

*8 Indirizzo IP mostrato solo quando la LAN è connessa.

[Play Multimedia Files]

È possibile riprodurre foto, musica e video sul vostro schermo da:

- Un computer collegato in rete.
- Un dispositivo USB collegato al monitor.

● Riprodurre file multimediali da un dispositivo USB

Per riprodurre i file su un dispositivo di archiviazione esterno USB, è sufficiente collegare il dispositivo alla porta USB sul monitor.

1. Collegare il dispositivo USB alla porta USB del display.
2. Premere il pulsante INPUT, selezionare Multi-media, quindi premere il pulsante OK.
3. Utilizzare il telecomando e seguire le istruzioni sullo schermo per operare.

■ Standard USB:

2,0

■ File system supportato:

FAT32

■ Formato file supportato:

- Music: MP3, MP4, WMA, WAV, MKA
- Video: AVI, MPG, MPEG, MOV, MP4, ASF, DivX, Xvid, MKV, RealMedia, FLV1, F4V, 3GPP
- Photo: JPEG, BMP, PNG

● Visualizzazione file foto

<Funzioni controllo remoto nella visualizzazione di anteprima>

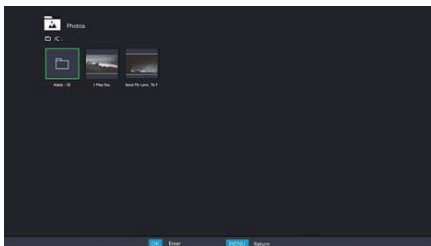

- **OK / ENTER** : Riproduce il file foto selezionato.
- **MENU / ESC** : Ritorna al menu del lettore multimediale.
- **▲ / ▼ / ◀ / ▶** : Frecche direzionali per la selezione di una foto desiderata.
- **EXIT** : Chiude il menu OSD o Lettore multimediale.

<Funzioni controllo remoto in modalità ricerca>

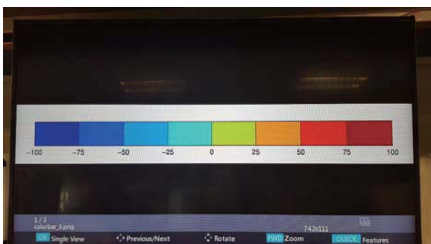

- **OK / ENTER** : Consente di alternare tra la modalità Sequenza di diapositive o solo la modalità di visualizzazione.
- **◀** : Riproduce il precedente file di foto.
- **▶** : Riproduce il successivo file foto.
- **▲** : Ruota l'immagine di 90° in senso orario.
- **▼** : Ruota l'immagine di 90° in senso antiorario.
- **QUICK** : Aprire il menu veloce.
- **MENU / ESC** : Indietro alla pagina precedente.
- **FWD** : Zoom in
- **REV** : Zoom out
- **INFO** : Visualizza le informazioni del file corrente.
- **EXIT** : Chiude il menu OSD o Lettore multimediale.
- **0(MUTE)** : Consente di disattivare l'audio.

<Menu veloce>

- **Picture Settings** : Apre le Regolazione immagine menu.
- **Interval Time** : Imposta l'intervallo di tempo per lo slide show. 3 - 90 secondi
- **Device Information** : Visualizza le informazioni sul dispositivo attuale.

● Riproduzione file musicali

<Funzioni controllo remoto nella visualizzazione di anteprima>

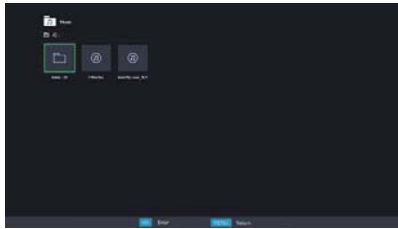

- **OK / ENTER** : Riproduce il file musicale selezionato.
- **MENU / ESC** : Ritorna al menu del lettore multimediale.
- **▲ / ▼ / ◀ / ▶** : Frecche direzionali per la selezione di una musica desiderata.
- **EXIT** : Chiude il menu OSD o Lettore multimediale.

<Funzioni controllo remoto durante la riproduzione>



- **←** : Riproduce il precedente file di musica.
- **→** : Riproduce il successivo file musicale.
- **◀ / VOL-, ▶ / VOL+** : Alza/Abbassa il volume.
- **QUICK** : Aprire il menu veloce.
- **MENU / ESC** : Indietro alla pagina precedente.
- **FWD** : Fa avanzare velocemente la musica. Premere più volte per modificare la velocità di 1x, 2X, 3X o 4X.
- **REV** : Riavvolge la musica. Premere più volte per modificare la velocità di 1x, 2X, 3X o 4X.
- **INFO** : Visualizza le informazioni del file corrente.
- **▶ / ||** : Riproduce o mette in pausa la musica.
- **■** : Riproduce il file dall'inizio.
- **EXIT** : Chiude il menu OSD o Lettore multimediale.
- **0(MUTE)** : Consente di disattivare l'audio.

<Menu veloce>

- **Sound** : Apre le Regolazione avanzata Audio menu.
- **Repeat** : Imposta il file modalità di ripetizione.
 - Off : il file viene riprodotto solo una volta.
 - Tutti : riproduce tutti i file nella stessa cartella ripetutamente.
 - 1 : Lo stesso file viene riprodotto ripetutamente.
- **Device Information** : Visualizza le informazioni sul dispositivo attuale.

● Riproduzione filmati

<Funzioni controllo remoto nella visualizzazione di anteprima>

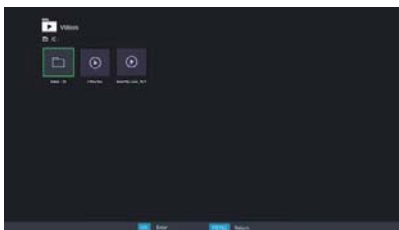

- **OK / ENTER** : Riproduce il file video selezionato.
- **MENU / ESC** : Ritorna al menu del lettore multimediale.
- **▲ / ▼ / ◀ / ▶** : Frecche direzionali per la selezione di una video desiderata.
- **EXIT** : Chiude il menu OSD o Lettore multimediale.

<Funzioni controllo remoto durante la riproduzione>



- **←** : Riproduce il precedente file di video.
- **→** : Riproduce il successivo file video.
- **◀ / VOL-, ▶ / VOL+** : Alza/Abbassa il volume.
- **QUICK** : Aprire il menu veloce.
- **MENU / ESC** : Indietro alla pagina precedente.
- **FWD** : Fa avanzare velocemente la video. Premere più volte per modificare la velocità di 1x, 2X, 3X o 4X.
- **REV** : Riavvolge la video. Premere più volte per modificare la velocità di 1x, 2X, 3X o 4X.
- **INFO** : Visualizza le informazioni del file corrente.
- **▶ / II** : Riproduce o mette in pausa la video.
- **■** : Riproduce il file dall'inizio.
- **EXIT** : Chiude il menu OSD o Lettore multimediale.
- **0(MUTE)** : Consente di disattivare l'audio.

<Menu veloce>

- **Picture Settings** : Apre le Regolazione immagine menu.
- **Picture Size** : Consente di impostare la dimensione dell'immagine preferita.
Normale / Grandangolo / Zoom
- **Sound** : Apre le Regolazione avanzata Audio menu.
- **Repeat** : Imposta il file modalità di ripetizione.
Off : il file viene riprodotto solo una volta.
Tutti : riproduce tutti i file nella stessa cartella ripetutamente.
1 : Lo stesso file viene riprodotto ripetutamente.
- **Device Information** : Visualizza le informazioni sul dispositivo attuale.

REGOLAZIONE SCHERMO

Regolare l'immagine seguendo la procedura riportata di seguito per ottenere l'immagine desiderata selezionando ingresso analogico.

- Le regolazioni dello schermo descritte in questo manuale sono ideate per impostare l'immagine e ridurre al minimo lo sfarfallio o sfocatura per il computer in uso.
- Il monitor è stato progettato per offrire le migliori prestazioni a risoluzione di 1920 x 1080 pixel, ma non è in grado di rendere al meglio con una risoluzione inferiore a 1920 x 1080 poiché l'immagine viene automaticamente adattata allo schermo pieno. Si raccomanda di far funzionare alla risoluzione di 1920 x 1080 pixel per il normale utilizzo.
- Il testo o le linee visualizzate saranno sfocate o irregolari in spessore quando l'immagine è allungata a causa della processo di allargamento.
- È preferibile regolare la posizione dell'immagine e della frequenza tramite il controllo del monitor, piuttosto che con il computer software o utilities.
- Eseguire regolazioni dopo un periodo di riscaldamento di almeno trenta minuti.
- Ulteriori regolazioni possono essere necessarie dopo la regolazione automatica a seconda della risoluzione o segnale di tempo.
- La regolazione automatica potrebbe non funzionare correttamente quando si visualizza un'immagine diversa dalla regolazione dello schermo. In questo caso sono necessarie ulteriori regolazioni manuali.

Ci sono due modi per regolare lo schermo. Un modo è regolazione automatica per la posizione, frequenza di clock e fase. L'altro modo è l'esecuzione di ciascuna regolazione manualmente. Eseguire la regolazione automatica quando il monitor è collegato a un computer nuovo, o la risoluzione viene modificata. Se lo schermo ha uno sfarfallio o offuscamento, o l'immagine non si adatta allo schermo dopo l'esecuzione della regolazione automatica, una regolazione manuale è richiesta. Entrambe le regolazioni dovrebbero essere eseguite usando la regolazione dello schermo (Test.bmp) ottenuto via Iiyama pagina internet (<http://www.iiyama.com>) Regolare l'immagine seguendo la procedura sottoriportata per avere l'immagine desiderata. Questo manuale spiega le regolazioni sotto Windows® OS.

- ① **Mostra l'immagine a risoluzione ottimale.**
- ② **Inserire il Test.bmp (modello di regolazione) per lo sfondo.**

NOTE

- Consultare la documentazione appropriata per eseguire.
- Test.bmp è dato ad una risoluzione 1280 x 1024. Settare la posizione del display al centro dello sfondo. Se usate Microsoft® PLUS! 95/98 cancellare il settaggio di "Allargare lo sfondo del desktop per adattarsi allo schermo".

[Modello di regolazione]

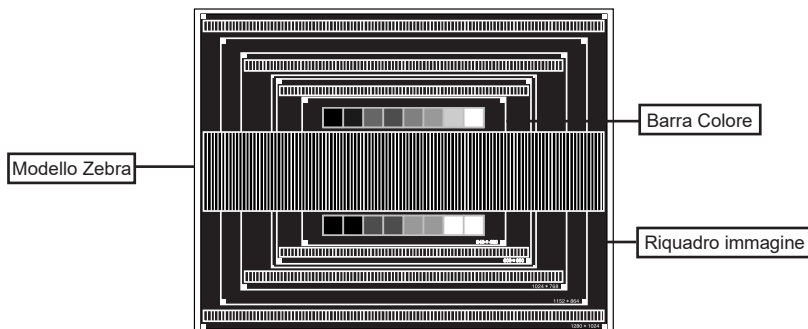

- ③ Regolare l'auto regolazione.
- ④ Regolare manualmente l'immagine seguendo la procedura sotto quando lo schermo presenta uno sfarfallio o sfocatura, o l'immagine non si adatta per l'area di visualizzazione dopo l'esecuzione della regolazione automatica.
- ⑤ Regolare la posizione v in modo che la parte superiore e inferiore della cornice del quadro si adatta all'area di visualizzazione.

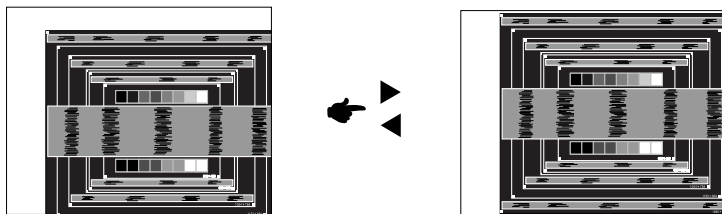

- ⑥ 1) Regolare la H-posizione in modo che il lato sinistro della cornice del quadro si sposta al bordo sinistro dell'area di visualizzazione.

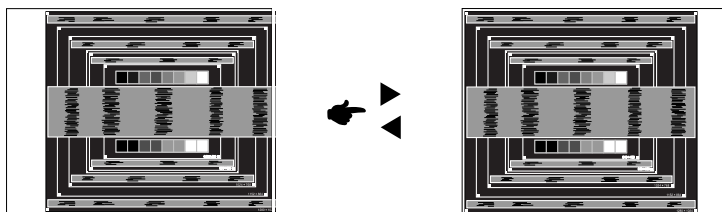

- 2) Allungare il lato destro dell'immagine verso il bordo destro dell'area di visualizzazione regolando la frequenza di clock.

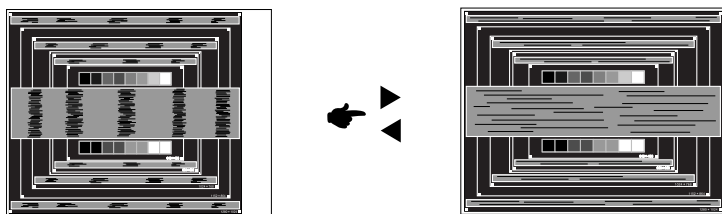

- NOTE**
- Quando il lato sinistro della cornice del quadro si allontana dal bordo sinistro dell'area di visualizzazione durante la regolazione della frequenza di clock, regolare le operazioni di cui ai punti 1) e 2).
 - Un altro modo di fare la regolazione della frequenza di clock è di correggere le linee ondulate verticali in zebra pattern.
 - L'immagine può lampeggiare durante la frequenza di clock, H/ regolazione posizione v.
 - INel caso in cui l'immagine è più grande o più piccola l'area di visualizzazione dei dati dopo la regolazione della frequenza di clock, ripetere i passaggi da ③.

- ⑦ **Regolare la fase per correggere disturbi ondulatori orizzontali, flicker o sfocatura in zebra pattern.**

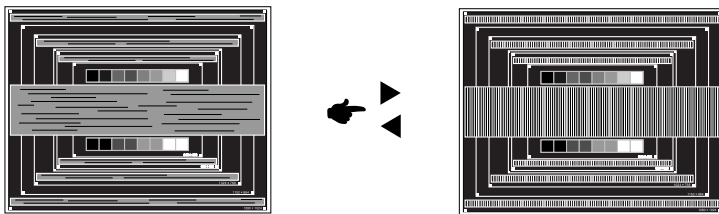

NOTE

- Nel caso in cui il forte sfarfallio o le macchie rimangono in una parte dello schermo, ripetere i passaggi ⑥ e ⑦, poiché la frequenza di clock non può essere regolata correttamente. Se rimane lo sfarfallio o l'offuscamento, impostare la velocità di aggiornamento del computer a bassa (60Hz) e ripetere i passaggi da ③.
- Regolare la posizione H-Position dopo la regolazione della fase se la posizione orizzontale si muove durante la regolazione.

- ⑧ **Regolare la luminosità e il colore per ottenere l'immagine desiderata dopo aver completato la frequenza di clock e regolazioni di fase.**

Rimettere lo sfondo preferito.

CARATTERISTICHE RISPARMIO ENERGETICO

La funzione di gestione dell'alimentazione di questo prodotto è conforme ai requisiti di risparmio energetico VESA DPMS. Quando è attivato, automaticamente riduce il consumo di potenza non necessario del monitor quando il computer non è in uso. Per utilizzare la funzione, il monitor deve essere collegato ad un computer compatibile VESA DPMS. La funzione di gestione della potenza, comprese tutte le impostazioni del timer è configurato dal sistema operativo. Controllare il manuale del sistema operativo per informazioni su come questo può essere configurato.

■ Modalità Controllo Alimentazione

Modalità di gestione del risparmio di energia quando il H-segnale di sincronizzazione / V-segnale di sincronizzazione / H e V i segnali di sincronizzazione dal computer sono spenti, il monitor entra in modalità di risparmio energetico che riduce il consumo di potenza inferiore a 0,5 W. Lo schermo diventa scuro. Dalla modalità di gestione del risparmio di energia, l'immagine riappare in alcuni secondi quando si toccano la tastiera o il mouse.

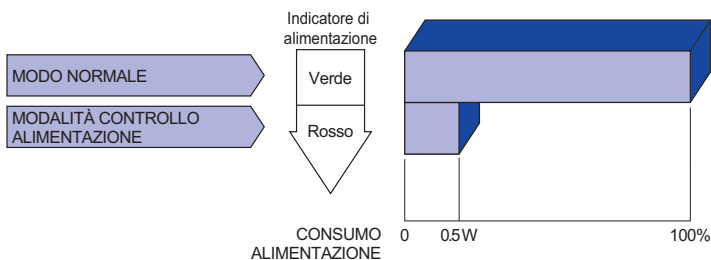

NOTE

- Anche quando si utilizza la modalità di gestione del risparmio di energia, il monitor consuma elettricità. Spegnere l'interruttore di accensione ogni volta che il monitor non è in uso, durante la notte e nei fine settimana, per evitare sprechi di energia.
- E' possibile che il segnale video dal computer sia presente mentre il segnale H o V di sincronizzazione sia mancante. In questo caso l'alimentazione potrebbe non funzionare propriamente.

RISOLUZIONE DEI PROBLEMI

Se il monitor smette di funzionare correttamente, verificate i seguenti punti per una possibile soluzione.

1. Eseguite i settaggi descritti nella sezione UTILIZZO DEL MONITOR a seconda del problema riscontrato. Se il monitor non mostra alcuna immagine saltate al punto 2.
2. Verificate i seguenti punti se non trovate opportuna soluzione nella sezione UTILIZZO DEL MONITOR o se il problema persiste.
3. Se incontrate un problema non descritto a seguire o che non potete risolvere, contattate il VS. Rivenditore o un centro assistenza iiyama.

Problemi

Check

- | | |
|--|---|
| ① L'immagine non appare. | <input type="checkbox"/> Il cavo di alimentazione è nella presa. <input type="checkbox"/> L'alimentazione è accesa. <input type="checkbox"/> La presa di corrente funziona. Per favore verificate con un altro equipaggiamento. <input type="checkbox"/> Se il salva schermo bianco è attivo, toccare la tastiera o il mouse. <input type="checkbox"/> Aumentare il contrasto e/o la luminosità. <input type="checkbox"/> Il computer è acceso. <input type="checkbox"/> Il cavo di segnale è correttamente connesso. <input type="checkbox"/> Il segnale di sincronizzazione del computer è compreso nelle specifiche del monitor <input type="checkbox"/> Se il monitor è nella modalità controllo alimentazione, toccare la tastiera o il mouse. |
| ② lo schermo non è sincronizzato. | <input type="checkbox"/> Il cavo di segnale è correttamente connesso. <input type="checkbox"/> Il segnale di sincronizzazione del computer è compreso nelle specifiche del monitor. <input type="checkbox"/> Il livello di uscita video del computer è compreso nelle specifiche del monitor. |
| ③ lo schermo non è centrato. | <input type="checkbox"/> Il segnale di sincronizzazione del computer è compreso nelle specifiche del monitor. |
| ④ lo schermo è troppo chiaro o troppo scuro. | <input type="checkbox"/> Il livello di uscita video del computer è compreso nelle specifiche del monitor. |
| ⑤ lo schermo trema. | <input type="checkbox"/> Il voltaggio di alimentazione è compreso nelle specifiche del monitor. <input type="checkbox"/> Il segnale di sincronizzazione del computer è compreso nelle specifiche del monitor. |
| ⑥ nessun audio. | <input type="checkbox"/> Gli strumenti audio (computer etc) sono ON. <input type="checkbox"/> Il cavo audio è correttamente connesso. <input type="checkbox"/> Il volume è acceso. <input type="checkbox"/> La funzione Mute è spenta. <input type="checkbox"/> The audio output level of the audio equipment is within the specification of the monitor. |
| ⑦ L'audio è troppo forte o troppo debole. | <input type="checkbox"/> Il livello di uscita audio è compreso nelle specifiche del monitor. |

Problemi

Check

- ⑧ Si udisce uno strano rumore. Il cavo audio è correttamente connesso.
- ⑨ Il touch non funziona. Il cavo USB è correttamente inserito nella presa.
 Il driver del Touch screen è installato.
- ⑩ Il touch non è allineato. Le calibrazione è stata eseguita correttamente.

INFORMAZIONI SUL RICICLAGGIO

Per il rispetto dell'ambiente per favore non disperdete il monitor.
Visitate il nostro sito: www.iiyama.com/recycle per il riciclaggio.

APPENDICE

Design e specifiche sono soggette a cambiamenti senza comunicazione anticipata.

SPECIFICHE : ProLite TH5565MIS

| | | |
|----------------------------------|-----------------------|---|
| Touch Screen | Tecnologia | IR Touch 20 punti |
| | Trasmissione luce | 88% |
| | Durezza | 7H |
| | Spessore | 4mm |
| | Sistema Comunicazione | USB serial |
| Dimensione categoria | | 55" |
| Pannello LCD | Tecnologia Pannello | IPS |
| | Dimensione | Diagonale: 54,6" (138,8cm) |
| | Pixel pitch | 0,630mm H × 0,630mm V |
| | Luminosità | 450cd/m ² (Typical: without Touch panel) |
| | Ratio di Contrasto | 1100 : 1 (Typical: without Touch panel) |
| | Angolo visibile | Orizzontale : 178 gradi, Verticale: 178 gradi (Tipici) |
| | Tempo Risposta | 12ms (Typical) |
| Colori Display | | Approx.16,7M |
| Frequenza Sync | | Analogico: Orizzontale: 30,0-83,0kHz, Verticael: 50-76Hz Digitale: Orizzontale: 30,0-83,0kHz, Verticale: 50-76Hz |
| Risoluzione Massima | | 1920 × 1080, 2.1 MegaPixels |
| Connettori Ingresso | | VGA(D-sub) mini 15 pin, HDMI×3 |
| Connettori ingresso Video | | RCA |
| Connettori ingresso Audio | | mini jack, RCA (L/R) |
| Connettori ingresso Component | | RCA (Video/L/R) |
| LAN | | RJ45 |
| Porta Seriale | | RS-232C Ingresso/Uscita |
| Plug & Play | | VESA DDC2B™ |
| Segnali Ingresso Sync | | Sync separato: TTL, Positivo o Negativo |
| Segnali Ingresso Video | | Analogico: 0,7 Vp-p (standard), 75Ω, Positivo Digitale: HDMI |
| Ingresso segnali audio | | 0,5 Vrms massimo |
| Connettori IR Extender | | IR In / Out |
| Connettori USB | | USB2.0×2 (Media Player) |
| Connettori uscita | | HDMI |
| Connettori uscita video | | RCA |
| Connettori uscita audio | | RCA(L/R) |
| Altoparlanti | | 10 W x 2 (stereo) |
| Dimensione massima dello schermo | | 1209,6 mm L x 680,4 mm A / 47,6" L x 26,8" A |
| Sorgente Alimentazione | | 100-240VAC, 50-60Hz, 1,8A |
| Consumo di alimentazione* | | 106 W tipici, modo alimentazione: 0,5 W massimo Classe efficienza energetica: A |

NOTE * Periferica USB / Audio non connesso.

| | |
|---------------------------|--|
| Dimensioni / Peso netto | 1265,5 × 736,5 × 72,0mm / 49,8 × 29,0 × 2,8" (L×A×P) 37,5kg / 82,7lbs |
| Considerazioni ambientali | Esercizio: Temperatura 0 to 40°C / 32 to 104°F Umidità 85% (No condensa) Deposito: Temperatura -20 to 60°C / 4 to 140°F Umidità 85% (No condensa) |
| Approvals | CB, CE, CU, TÜV-Bauart |

SPECIFICHE : ProLite LH5565S

| | | |
|----------------------------------|---|--|
| Dimensione categoria | 55" | |
| Pannello LCD | Tecnologia Pannello | IPS |
| | Dimensione | Diagonale: 54,6" (138,8cm) |
| | Pixel pitch | 0,630mm H × 0,630mm V |
| | Luminosità | 450cd/m ² (Typical: without Touch panel) |
| | Ratio di Contrasto | 1100 : 1 (Typical: without Touch panel) |
| | Angolo visibile | Orizzontale : 178 gradi, Verticale: 178 gradi (Tipici) |
| | Tempo Risposta | 12ms (Typical) |
| Colori Display | Approx. 16,7M | |
| Frequenza Sync | Analogico: Orizzontale: 30,0-83,0kHz, Verticael: 50-76Hz Digitale: Orizzontale: 30,0-83,0kHz, Verticale: 50-76Hz | |
| Risoluzione Massima | 1920 × 1080, 2.1 MegaPixels | |
| Connettori Ingresso | VGA(D-sub) mini 15 pin, HDMI×3 | |
| Connettori ingresso Video | RCA | |
| Connettori ingresso Audio | mini jack, RCA (L/R) | |
| Connettori ingresso Component | RCA (Video/L/R) | |
| LAN | RJ45 | |
| Porta Seriale | RS-232C Ingresso/Uscita | |
| Plug & Play | VESA DDC2B™ | |
| Segnali Ingresso Sync | Sync separato: TTL, Positivo o Negativo | |
| Segnali Ingresso Video | Analogico: 0,7 Vp-p (standard), 75Ω, Positivo Digitale: HDMI | |
| Ingresso segnali audio | 0,5 Vrms massimo | |
| Connettori IR Extender | IR In / Out | |
| Connettori USB | USB2.0×2 (Media Player) | |
| Connettori uscita | HDMI | |
| Connettori uscita video | RCA | |
| Connettori uscita audio | RCA(L/R) | |
| Altoparlanti | 10 W x 2 (stereo) | |
| Dimensione massima dello schermo | 1209,6 mm L x 680,4 mm A / 47,6" L x 26,8" A | |
| Sorgente Alimentazione | 100-240VAC, 50-60Hz, 1,8A | |
| Consumo di alimentazione* | 105 W tipici, modo alimentazione: 0,5 W massimo Classe efficienza energetica: A | |
| Dimensioni / Peso netto | 1247,5 × 718,0 × 53,5mm / 49,1 × 28,3 × 2,1" (W×H×D) 26,3kg / 58,0lbs | |
| Considerazioni ambientali | Esercizio: Temperatura | 0 to 40°C / 32 to 104°F |
| | Umidità | 85% (No condensa) |
| Deposito: Temperatura | -20 to 60°C / 4 to 140°F | |
| | Umidità | 85% (No condensa) |
| Approvals | CB, CE, CU, TÜV-Bauart | |

NOTE * Periferica USB / Audio non connesso.

DIMENSIONI : ProLite TH5565MIS

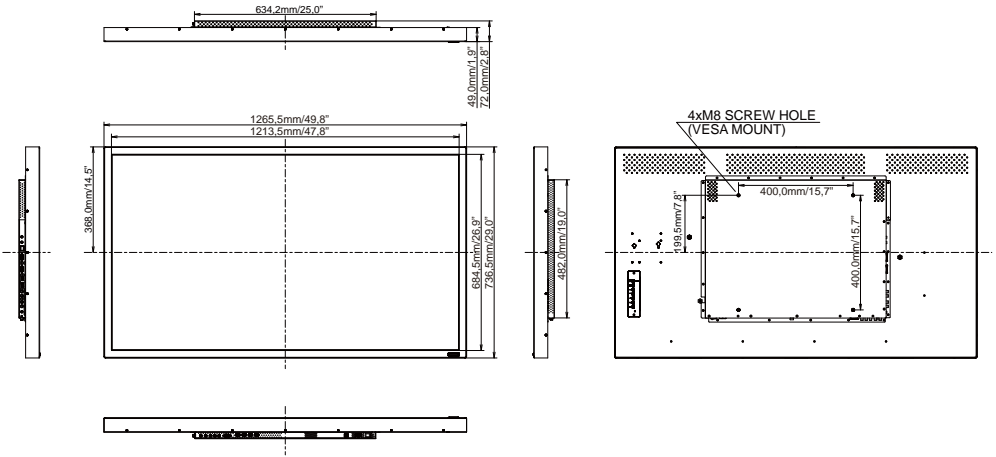

DIMENSIONI : ProLite LH5565S

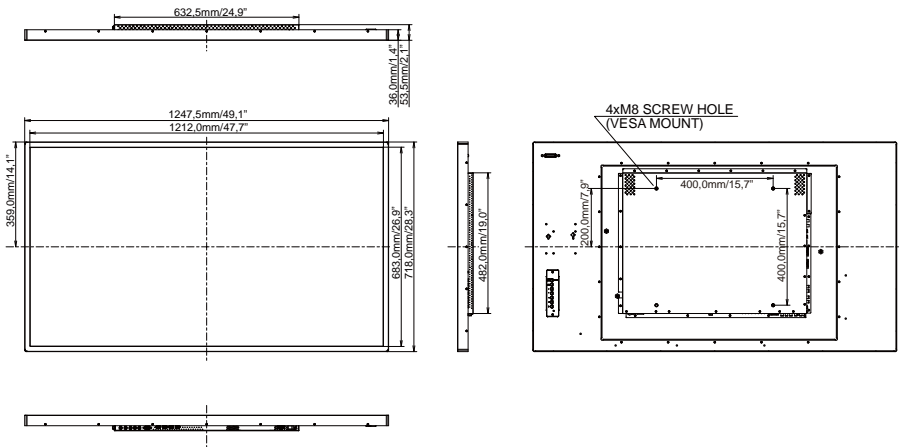

FREQUENZE CONFORMI

| Timing | | fH(kHz) | fV(Hz) | Dot clock (MHz) | VGA | HDMI | YPbPr | AV | |
|----------------|--------------|---------------|---------|-----------------|---------|------|-------|----|--|
| VESA | VGA 640x480 | 31.469 | 59.940 | 25.175 | ○ | ○ | | | |
| | | 37.861 | 72.810 | 31.500 | ○ | ○ | | | |
| | | 37.500 | 75.000 | 31.500 | ○ | ○ | | | |
| | SVGA 800x600 | 35.156 | 56.000 | 36.000 | ○ | ○ | | | |
| | | 37.879 | 60.320 | 40.000 | ○ | ○ | | | |
| | | 48.076 | 72.000 | 50.000 | ○ | ○ | | | |
| | XGA 1024x768 | 46.875 | 75.000 | 49.500 | ○ | ○ | | | |
| | | 48.363 | 60.000 | 65.000 | ○ | ○ | | | |
| | | 56.475 | 70.000 | 75.000 | ○ | ○ | | | |
| | 1280x768 | 60.023 | 75.030 | 78.750 | ○ | ○ | | | |
| | | 47.776 | 59.870 | 79.500 | ○ | ○ | | | |
| | | 1280x768 RB | 47.400 | 60.000 | 68.250 | ○ | ○ | | |
| | | 1280x768 | 60.060 | 75.000 | 78.800 | ○ | ○ | | |
| | | WXGA 1280x800 | 49.702 | 59.810 | 83.500 | ○ | | | |
| | | | 62.800 | 75.000 | 106.500 | ○ | | | |
| SXGA 1280x1024 | | 63.981 | 60.020 | 108.000 | ○ | ○ | | | |
| | | 79.976 | 75.000 | 135.000 | ○ | ○ | | | |
| 1360x768 | | 47.712 | 60.020 | 85.500 | ○ | ○ | | | |
| 1440x900 | | 55.919 | 60.000 | 106.470 | ○ | | | | |
| FHD 1920x1080 | 67.500 | 60.000 | 148.500 | ○ | | | | | |
| SD | NTSC-M | 15.734 | 59.940 | 13.500 | | | | ○ | |
| | NTSC-J | 15.734 | 59.940 | 13.500 | | | | ○ | |
| | PAL-BDGH | 15.734 | 59.940 | 13.500 | | | | ○ | |
| | 720x480i | 60Hz | 15.734 | 59.940 | 13.500 | | ○ | ○ | |
| | 720x576i | 50Hz | 15.625 | 50.000 | 13.500 | | ○ | ○ | |
| | 720x480p | 60Hz | 31.469 | 59.940 | 27.000 | | ○ | ○ | |
| HD | 1280x720p | 50Hz | 37.500 | 50.000 | 74.250 | | ○ | ○ | |
| | | 60Hz | 45.000 | 60.000 | 74.250 | | ○ | ○ | |
| | 1080i | 50Hz | 28.125 | 50.000 | 74.250 | | ○ | ○ | |
| | | 60Hz | 33.750 | 60.000 | 74.250 | | ○ | ○ | |
| | 1080p | 24Hz | 27.000 | 24.000 | 74.250 | | ○ | | |
| | | 25Hz | 28.125 | 25.000 | 74.250 | | ○ | | |
| | | 30Hz | 33.750 | 30.000 | 74.250 | | ○ | | |
| | | 50Hz | 56.250 | 50.000 | 148.500 | | ○ | ○ | |
| | | 60Hz | 67.500 | 60.000 | 148.500 | | ○ | ○ | |
| | 1440x576p | 50Hz | 31.250 | 50.000 | 27.000 | | ○ | | |
| | 1440x480p | 60Hz | 31.250 | 60.000 | 27.027 | | ○ | | |

* ○ significa frequenze supportate.