

# MANUALE UTENTE

# *ProLite*

## LCD Monitor

*ProLite LH4342UHS*  
*ProLite LH5042UHS*  
*ProLite LH5542UHS*

Grazie per aver scelto un prodotto iiyama.  
Vi raccomandiamo di dedicare alcuni minuti  
alla lettura di questo manuale prima di  
installare ed accendere questo prodotto.  
Mantenete questo manuale in un posto sicuro  
per futuri utilizzi.

ITALIANO

## DICHIARAZIONE DI CONFORMITA' CE

Questo monitor LCD è conforme ai requisiti della CE/UE Direttiva 2014/30 "Direttiva EMC", 2014/35 "Direttiva Bassa Tensione", 2009/125, "Direttiva ErP" e 2011/65/UE "Direttiva RoHS".

### Attenzione

Questo è un prodotto di classe "A". In un ambiente domestico questo prodotto potrebbe causare interferenze.

IYAMA CORPORATION: Wijkermeerstraat 8, 2131 HA Hoofddorp, The Netherlands

Modello Numero. : PL4342UH, PL5042UH, PL5542UH



Raccomandiamo di riciclare i prodotti usati. Contattate il vostro rivenditore o un centro assistenza iiyama. Le informazioni relative sono disponibili via internet all'indirizzo: <http://www.iiyama.com>. Potete accedere direttamente alla web page di diverse nazioni.

- Ci riserviamo il diritto di modificare le specifiche senza preavviso.
- Tutti i marchi registrati presenti in questo manuale sono di proprietà dei loro rispettivi titolari.
- Numero di registrazione Eprel LH4342UHS-B1 : 352848, LH5042UHS-B1 : 352886, LH5542UHS-B1 : 352924

# INDICE

|  |    |
|--|----|
| PER LA VOSTRA SICUREZZA.....               | 1  |
| PRECAUZIONI DI SICUREZZA.....              | 1  |
| NOTE SPECIALI SUL MONITOR LCD.....         | 3  |
| SERVIZIO CLIENTI.....                      | 5  |
| PULIZIA.....                               | 5  |
| PRIMA DI UTILIZZARE IL MONITOR.....        | 6  |
| CARATTERISTICHE.....                       | 6  |
| CONTROLLARE IL CONTENUTO DELL'IMBALLO..... | 6  |
| DISIMBALLO.....                            | 7  |
| CONTROLLO E CONNESSIONI: MONITOR.....      | 8  |
| INSTALLAZIONE.....                         | 10 |
| CONTROLLO E CONNESSIONI : TELECOMANDO..... | 12 |
| PREPARARE IL TELECOMANDO.....              | 13 |
| TELECOMANDO ID.....                        | 14 |
| OPERAZIONI BASE.....                       | 15 |
| COLLEGARE IL VOSTRO MONITOR.....           | 18 |
| SETTAGGI COMPUTER.....                     | 21 |
| UTILIZZO DEL MONITOR.....                  | 22 |
| REGOLAZIONE CONTENUTI MENU.....            | 24 |
| REGOLAZIONE SCHERMO.....                   | 41 |
| FUNZIONE STANDBY.....                      | 44 |
| RISOLUZIONE DEI PROBLEMI.....              | 45 |
| INFORMAZIONI SUL RICICLAGGIO.....          | 46 |
| APPENDICE.....                             | 47 |
| SPECIFICHE : ProLite LH4342UHS.....        | 47 |
| SPECIFICHE : ProLite LH5042UHS.....        | 48 |
| SPECIFICHE : ProLite LH5542UHS.....        | 49 |
| DIMENSIONI : ProLite LH4342UHS.....        | 50 |
| DIMENSIONI : ProLite LH5042UHS.....        | 50 |
| DIMENSIONI : ProLite LH5542UHS.....        | 51 |
| FREQUENZE CONFORMI.....                    | 51 |

# PER LA VOSTRA SICUREZZA

## PRECAUZIONI DI SICUREZZA

### ATTENZIONE

#### **INTERROMPETE L'UTILIZZO DEL MONITOR AL VERIFICARSI DI PROBLEMATICHE**

Se notate qualcosa di anormale come ad esempio fumo o rumori anomali, staccate il monitor e contattate immediatamente un rivenditore iiyama o un centro assistenza. Ulteriori utilizzi potrebbero essere pericolosi e causa di incendio o scosse elettriche.

#### **NON RIMUOVERE MAI L'INVOLUCRO**

Circuiti ad alto voltaggio sono all'interno del monitor. Rimuovere l'involucro potrebbe esporvi a pericoli.

#### **NON INSERITE ALCUN OGGETTO ALL'INTERNO DEL MONITOR**

Non inserite alcun oggetto e nessun liquido all'interno del monitor. staccate il monitor e contattate immediatamente un rivenditore iiyama o un centro assistenza. Ulteriori utilizzi potrebbero essere pericolosi e causa di incendio o scosse elettriche.

#### **INSTALLATE IL MONITOR SU UNA SUPERFICIE PIATTA E STABILE**

In caso di caduta accidentale il monitor potrebbe causare dei danni.

#### **NON UTILIZZATE IL MONITOR IN PRESENZA DI LIQUIDI**

Non utilizzare il monitor in presenza di liquidi che potrebbero causare incendi o scosse elettriche.

#### **UTILIZZATE IL MONITOR CON LA SUA SPECIFICA FONTE DI ALIMENTAZIONE**

Assicuratevi di utilizzare il monitor con il suo specifico alimentatore. L'uso di un voltaggio incorretto causerà malfunzionamenti e potrebbe causare incendi o scosse elettriche.

#### **PROTEGGETE I CAVI**

Non tirate o storcete alcun cavo collegato al monitor. Non posizionate il monitor e alcun peso sui cavi. I cavi se danneggiati potrebbero causare incendi o scosse elettriche.

#### **CONDIZIONI METEOROLOGICHE AVVERSE**

E' consigliabile non utilizzare il monitor durante forti temporali. Continui sbalzi di alimentazione potrebbero causare malfunzionamenti. E' inoltre consigliato di non toccare la presa elettrica durante tali circostanze.

## PRECAUZIONI

### INSTALLAZIONE

Non installare il monitor in ambienti con forti sbalzi di temperatura oppure in presenza di forte umidità, polvere o fumo. Questo potrebbe causare danni. Evitate di esporre il monitor ai raggi diretti del sole.

### NON POSIZIONARE IL MONITOR IN POSIZIONI AZZARDATE

Il monitor potrebbe cadere se non correttamente posizionato. Assicuratevi di non posizionare alcun oggetto pesante sul monitor e che tutti i cavi siano correttamente posizionati.

### MANTENETE UNA BUONA VENTILAZIONE

Prese d'aria sono predisposte per prevenire il surriscaldamento. Coprire tali prese potrebbe causare un danno. Per consentire una adeguata circolazione d'aria posizionate il monitor ad almeno 10cm dal muro. Assicuratevi di consentire una ventilazione sufficiente quando si rimuove il supporto di inclinazione.

### SCONNETTERE I CAVI QUANDO MUOVETE IL MONITOR

Quando muovete il monitor spegnete il pulsante di avvio, sconnettete l'alimentazione ed i cavi di segnale. Il non rispetto di tali precauzioni potrebbe causare danni.

### STACCARE IL MONITOR

Se il monitor viene lasciato inutilizzato per un lungo periodo è consigliabile staccare i cavi per evitare possibili danni.

### IMPUGNATE LA PRESA QUANDO STACCATE I CAVI

I cavi di alimentazione e di segnale devono sempre essere staccati dalla propria presa e non dal cavo stesso.

### NON TOCCATE LE PRESE CON LE MANI BAGNATE

Staccare o inserire un cavo con le mani bagnate può causare una scossa elettrica.

### QUANDO INSTALLATE IL MONITOR SUL PC

Assicuratevi che il PC sia robusto abbastanza per sostenere il peso del monitor.

### OSSERVAZIONE 24/7

Questo prodotto non è specificatamente studiato per un utilizzo 24/7.

## ALTRO

### RACCOMANDAZIONI ERGONOMICHE

Per evitare affaticamento alla vista non utilizzare il monitor in presenza di uno sfondo luminoso oppure in un ambiente buio. Per un ottimo confort il monitor dovrebbe rimanere appena sotto il vostro centro occhi e circa 40-60 lontano dagli occhi. Sono raccomandati 10 minuti di pausa ogni ora per evitare problemi alla vista.

## NOTE SPECIALI SUL MONITOR LCD

■ I seguenti casi sono da ritenersi normali e non indicano una problematica al monitor LCD.

### NOTA

- Quando accendete il monitor l'immagine potrebbe non corrispondere all'area visiva a causa del computer in uso. In questo caso regolate la corretta posizione d'immagine.
- Si può riscontrare una luminosità irregolare a seconda del motivo dell'immagine in uso.
- Grazie alla natura dell'LCD una retroimmagine delle schermate precedenti può rimanere impressa quando l'immagine è visualizzata per molto tempo. In questo caso un ripristino avviene modificando l'immagine o scollegando l'alimentazione per alcune ore.

■ Questo LCD non può essere utilizzato all'esterno.

■ Questo LCD non può essere utilizzato con lo schermo rivolto verso l'alto.

■ Se usate un cavo più lungo di quello in dotazione la qualità dell'immagine non è garantita.

## CONFERMA DI UTILIZZO

Questo prodotto è stato progettato per un utilizzo ottimale di 18 ore al giorno.

Il monitor è compatibile per un utilizzo in posizione orizzontale/verticale.

## PERSISTENZA DELLE IMMAGINI / IMMAGINI FANTASMA

Si prega di essere consapevoli del fatto che su tutti gli schermi LCD si può riscontrare ciò che è noto come la persistenza dell'immagine. Questo si verifica quando un'immagine residua rimane visibile su uno schermo dopo che immagini statiche sono state esposte per lunghi periodi di tempo. La persistenza delle immagini non è un fenomeno permanente; bisogna comunque evitare che immagini statiche vengano esposte per prolungati periodi di tempo.

Per contrastare la persistenza dell'immagine, spegnere il monitor per tutto il tempo in cui l'immagine precedente è stata mostrata; quindi se un'immagine è stata mostrata sul monitor per 1 ora e vi è prova di un'immagine residua o fantasma, si consiglia di spegnere il monitor per 1 ora al fine di cancellare l'immagine residua.

Per tutti i prodotti LFD, iiyama consiglia la visualizzazione di immagini in movimento oltre che l'utilizzo di screen saver ad intervalli regolari ogni volta che lo schermo è inattivo. È inoltre possibile spegnere il monitor quando non è in uso per aiutare la prevenzione.

Altri modi per ridurre il rischio di persistenza delle immagini sono quelli di utilizzare la ventola in funzione (se disponibile), una bassa retroilluminazione e luminosità.

## PER USO PROLUNGATO IN AMBIENTE PUBBLICO

### ■ Immagine fantasma sul pannello LCD

Quando un'immagine statica viene visualizzata per ore rimane traccia di una carica elettrica nelle vicinanze dell'elettrodo all'interno del display LCD e la persistenza delle immagini o immagine "Fantasma" può rimanere visibile. (persistenza dell'immagine).

La persistenza delle immagini non è una caratteristica permanente. Quando un'immagine statica viene visualizzata per periodi di tempo molto prolungati, le impurezze ioniche all'interno del display a cristalli liquidi si concentrano e possono essere di tipo permanente.

### ■ Raccomandazioni

Per prevenire la persistenza di immagine e prolungare l'aspettativa di vita del monitor, si consiglia di seguire le seguenti raccomandazioni:

1. Evitare immagini statiche visualizzate per lunghi periodi – passare da immagini statiche ad immagini a ciclo continuo.
2. Spegnere il monitor quando non è in uso, sia tramite il telecomando o l'uso di Standby o tramite funzioni di pianificazione.
3. Quando il monitor è installato in ambienti con elevata temperatura o in una posizione chiusa, utilizzare la ventola di raffreddamento, Screen Saver e una bassa luminosità.
4. Si consiglia una ventilazione adeguata per ogni monitor – una climatizzazione automatica potrebbe essere richiesta.
5. Consigliamo vivamente di utilizzare un raffreddamento attivo con ventole di raffreddamento per utilizzi prolungati o ad alta temperatura ambientale.

## SERVIZIO CLIENTI

### NOTA

- Se dovete restituire l'unità per assistenza e l'imballo originale risulta essere manomesso o mancante, contattate il Vs. Rivenditore o il centro assistenza iiyama.

## PULIZIA

### ATTENZIONE

- Se rovesciate del liquido sul monitor durante la pulizia staccate immediatamente l'alimentazione e contattate il Vs. Rivenditore o il centro assistenza iiyama.

### PRECAUZIONI

- Per ragioni di sicurezza spegnete il monitor e staccate l'alimentazione prima di pulire.

### NOTA

- Non graffiare lo schermo con oggetti rigidi ed abrasivi.
- Non usare mai uno dei seguenti solventi. Questi potrebbero causare danni all'involucro ed allo schermo:

|                |                       |                           |
|----------------|-----------------------|---------------------------|
| Solventi       | Spray-tipo più pulito | Benzina                   |
| Paste abrasive | Cera                  | Solventi acidi o alcalini |

- L'involucro a contatto per lungo tempo con elementi di plastica o gomma potrebbe degenerarsi o perdere la sua colorazione.

**INVOLUCRO** Pulire con un panno umido di un detergente non aggressivo quindi asciugare con un panno asciutto.

**SCHERMO LCD** E' raccomandabile effettuare una pulizia periodica con un panno morbido asciutto. Non usare carta perchè potrebbe danneggiare lo schermo LCD.



# PRIMA DI UTILIZZARE IL MONITOR

## CARATTERISTICHE

- ◆ Supporta risoluzioni fino a 3840 x 2160
- ◆ Alto Contrasto 1300:1 (Tipico) / Luminosità 500 cd/m<sup>2</sup> (Tipico) : ProLite LH4342UHS / ProLite LH5542UHS
- ◆ Alto Contrasto 4000:1 (Tipico) / Luminosità 500 cd/m<sup>2</sup> (Tipico) : ProLite LH5042UHS
- ◆ Digital Character Smoothing
- ◆ Set-up automatico
- ◆ Altoparlanti Stereo  
2 × 10W Altoparlanti Stereo
- ◆ Funzione standby (VESA DPMS Compliant)
- ◆ VESA Mounting Standard (200mm×200mm) Compliant : ProLite LH4342UHS
- ◆ VESA Mounting Standard (400mm×400mm) Compliant : ProLite LH5042UHS / ProLite LH5542UHS

## CONTROLLARE IL CONTENUTO DELL'IMBALLO

I seguenti accessori sono inclusi nell'imballo. Controllate che siano tutti presenti. Se qualcosa risulta mancante o danneggiato contattate per favore il Vs. Rivenditore o il centro assistenza iiyama.

- |                                 |                         |                   |
|---------------------------------|-------------------------|-------------------|
| ■ Cavo di alimentazione*        | ■ Cavo HDMI             | ■ Cavo RS-232C    |
| ■ Telecomando                   | ■ Batterie (2Pz)        |                   |
| ■ Adesivi copri fori delle viti | 1 fogli (Adesivi: 10pz) | ■ EU Energy Label |
| ■ Safety Guide                  | ■ Quick Start Guide     |                   |

## PRECAUZIONI

\* Il rating del cavo di alimentazione incluso in 120V è di 10A/125V. Se state usando un alimentatore con un rating più alto dovete usare un cavo con rating 10A/250V. La garanzia non risponde per problemi causati dall'utilizzo di un cavo non fornito dal produttore.

Deve essere usato un cavo di alimentazione maggiore p uguale a H05VVF, 3G, 0.75mm<sup>2</sup>.

## DISIMBALLO

### PRECAUZIONI

Maneggiare il monitor richiede almeno due persone, altrimenti potrebbe cadere e provocare danni.

## CONTROLLO E CONNESSIONI: MONITOR

### <Back Controller>

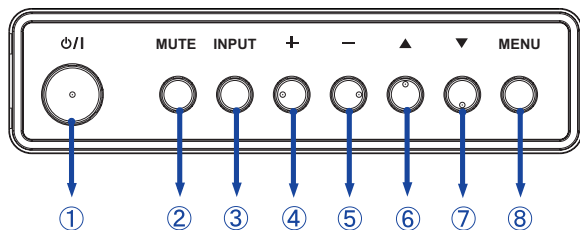

|   |       |                          |
|---|-------|--------------------------|
| ① | ⏻/⏻   | Tasto accensione         |
| ② | MUTE  | Tasto Mute               |
| ③ | INPUT | Tasto selezione ingresso |
| ④ | +     | Tasto +                  |
| ⑤ | -     | Tasto -                  |
| ⑥ | ▲     | Tasto Su                 |
| ⑦ | ▼     | Tasto Giù                |
| ⑧ | MENU  | Tasto Menu               |

### <Front>

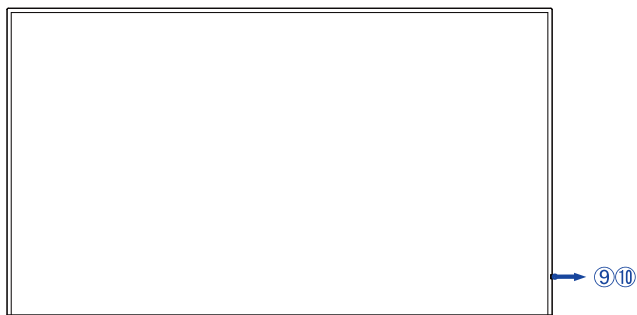

|   |                 |       |   |
|---|-----------------|-------|---|
| ⑨ | Power Indicator | Green | Acceso luminoso: Funzionamento normale<br>Flash: Quando l'orario è abilitato. |
|   |                 | Red   | Se spento tramite telecomando. Modalità standby                               |
|   |                 | Off   | Spento  |
| ⑩ | Remote Sensor   |       | Sensore controllo remoto  |

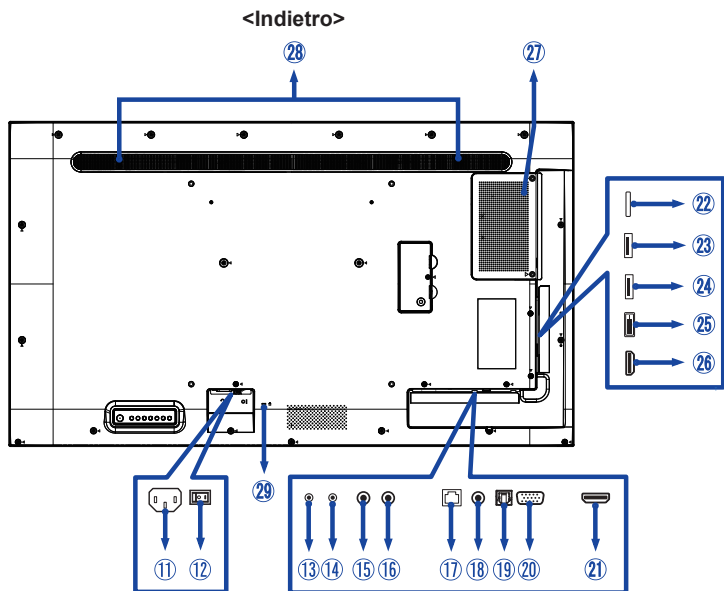

|   |  |                       |  |
|---|--|-----------------------|--|
| ⑪ | AC IN  | AC-INLET              | Connettore AC( ~ : Alternating current ) ( ~ ) (AC-IN) |
| ⑫ | AC SWITCH<br>I (ON) / O (OFF)  | MAIN<br>POWER         | Main Power Switch                                      |
| ⑬ | RS232C OUT   | Mini Jack             | Connettore RS232C                                      |
| ⑭ | RS232C IN  | Mini Jack             | Connettore RS232C                                      |
| ⑮ | IR OUT   | IR                    | Connettore IR  |
| ⑯ | IR IN  | IR                    | Connettore IR  |
| ⑰ | LAN  | RJ45                  | Connettore RJ45  |
| ⑱ | AUDIO IN   | Mini Jack             | Connettore Audio                                       |
| ⑲ | SPDIF OUT  | SPDIF                 | Connettore SPDIF                                       |
| ⑳ | VGA IN   | VGA                   | Connettore VGA   |
| ㉑ | HDMI1 IN   | HDMI                  | Connettore HDMI  |
| ㉒ | MICRO SD   |                       | Inserimento Micro SD                                   |
| ㉓ | USB  | USB2.0<br>(5V, 500mA) | Connettore USB   |
| ㉔ | USB  | USB3.0<br>(5V, 900mA) | Connettore USB   |
| ㉕ | DVI IN   | DVI-D                 | Connettore DVI-D                                       |
| ㉖ | HDMI2 IN   | HDMI                  | Connettore HDMI  |
| ㉗ | Option Slot (SDM-S: ProLite LH4342UHS, SDM-L: ProLite LH5042UHS / ProLite LH5542UHS) |                       |  |
| ㉘ | Altoparlanti   |                       |  |
| ㉙ | Foro per blocco di sicurezza   |                       |  |

## INSTALLAZIONE

### PRECAUZIONI

- Seguire il manuale di installazione per il tipo di montaggio prescelto.
- Maneggiare il monitor richiede almeno due persone.
- Prima di installare verificate che il muro sia sufficientemente robusto per sostenere il peso del monitor e delle staffe di fissaggio.

### [MONTAGGIO A MURO]

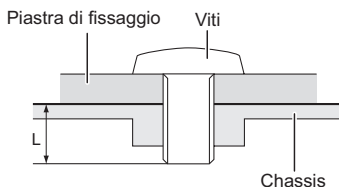

### PRECAUZIONI

Quando si utilizza il montaggio a parete, verificare gli spessori della fase di montaggio. Serrare le viti M6 (4 pezzi) con rondella verificando la lunghezza "L" di 15mm per fissare il monitor. Una vite più lunga può provocare scosse elettriche o danni per il rischio di venire a contatto con parti elettriche all'interno del monitor.

### [ROTAZIONE DELLO SCHERMO]

Disegnato per essere compatibile in uso orizzontale e verticale.

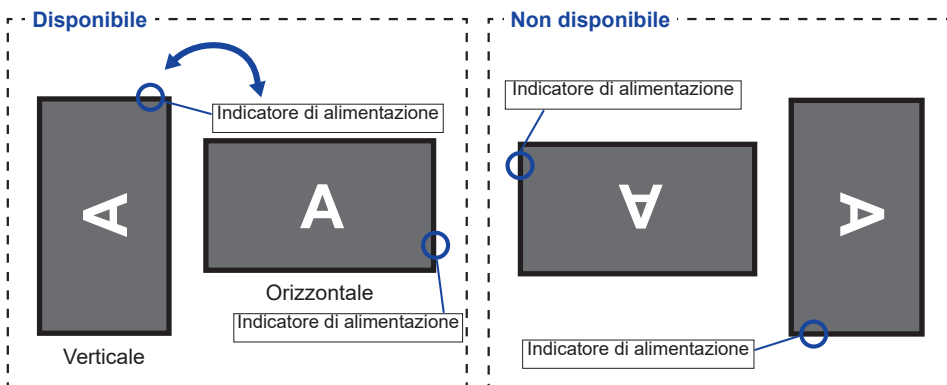

## [POSIZIONARE GLI ADESIVI]

Se si ritiene che i fori delle viti siano troppo visibili nella posizione verticale, e' possibile utilizzare gli adesivi per coprire i fori.

### ■ ProLite LH4342UHS

Fori per le viti : 7



### ■ ProLite LH5042UHS

Fori per le viti : 7



### ■ ProLite LH5542UHS

Fori per le viti : 7



## CONTROLLO E CONNESSIONI : TELECOMANDO

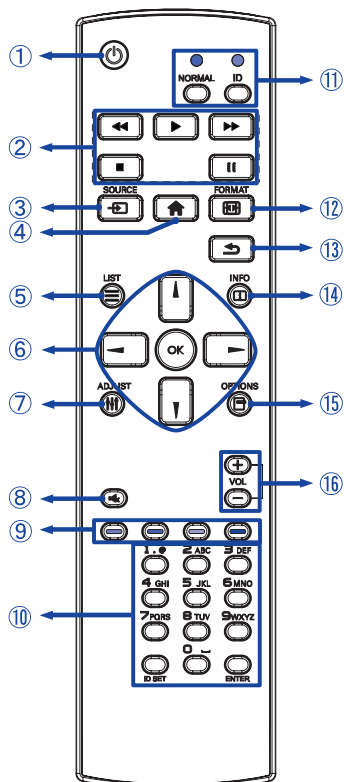

|   |                         |   |
|---|-------------------------|---|
| ① |                         | Accendere e spegnere il monitor.  |
| ② | [PLAY]                  | Controllare la riproduzione dei file multimediali.<br>▶ : Play<br>■ : Stop<br>   : Pausa<br>◀◀ : Indietro veloce<br>▶▶ : Avanti veloce  |
| ③ | SOURCE                  | Selezionare la sorgente. Premere i pulsanti ▲ o ▼ per selezionare da HDMI1, HDMI2, DVI-D, VGA, SDM, Media Player, Browser, iiSignage, PDF Player o Custom. Premere [OK] per confermare ed uscire. |
| ④ | HOME                    | Aprire il menù sullo schermo.   |
| ⑤ | LIST                    | Non disponibile in questo modello.  |
| ⑥ |                         | Navigate tra i sub menù e i settaggi.<br>▲ : Tasto Su<br>▼ : Tasto Giù<br>◀ : Tasto sinistro<br>▶ : Tasto destro  |
|   | OK                      | Confermare selezione e salvare.   |
| ⑦ | ADJUST                  | Funzione di autoregolazione disponibile solo quando la VGA è selezionata.   |
| ⑧ | MUTE                    | Accendere o spegnere la funzione Mute quando il Menu non è visualizzato.  |
| ⑨ | COLOR                   | Selezionare le attività o le opzioni.<br>Blu: Stringere (PDF Player)<br>Giallo: Allargare (PDF Player)  |
| ⑩ | NUMBER/<br>ID SET/ENTER | Inserire testo perdefinire le impostazioni di rete.   |
| ⑪ | ID Mode                 | ID: per attivare la modalità ID<br>NORMAL: per abbandonare la modalità ID   |
| ⑫ | FORMAT                  | Cambio formato immagine.  |
| ⑬ | BACK                    | Ritornare al menù precedente o chiudere il menù OSD.  |
| ⑭ | INFO                    | Fornisce informazioni su ingressi e risoluzione.  |
| ⑮ | OPTIONS                 | Non disponibile in questo modello.  |
| ⑯ | VOLUME - / +            | VOLUME-: Diminuire volume.<br>VOLUME+: Aumentare volume.  |

## PREPARARE IL TELECOMANDO

Per usare il telecomando inserire le 2 batterie.

### PRECAUZIONI

- Non usare batterie diversamente specificate da questo manuale per il telecomando.
- Non inserire batterie usate e nuove contemporaneamente.
- Assicuratevi dell'inserimento corretto delle batterie negli appositi alloggiamenti.
- Rimuovere immediatamente le batterie scariche per evitare una fuoriuscita del liquido nel vano batterie.
- Batterie rovinare o la fuoriuscita di elettroliti possono causare macchie o danneggiamenti.

- ① Premere e tirare il coperchio vano batterie per aprire.

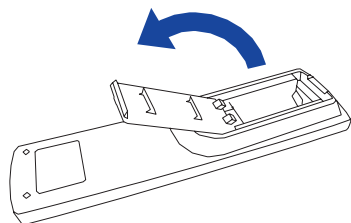

- ② Inserire due batterie AAA a seconda dell'indicazione + e - (come indicato nel telecomando)

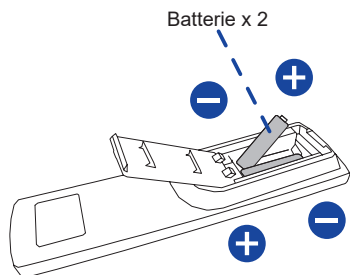

- ③ Chuidere il coperchio vano batterie.

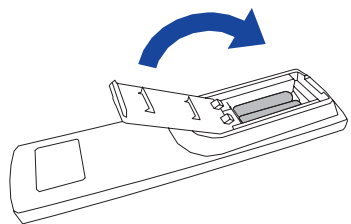



**NOTA**

- Fare riferimento alle istruzioni di cui sopra quando si estraggono le batterie.
- Sostituire le batterie quando il telecomando non funziona stando vicino al monitor. Usare batterie AAA. Rischio di esplosione se la batteria viene sostituita con un tipo non corretto.
- Utilizzare il telecomando puntandolo in direzione del sensore sul monitor.
- Telecomandi di altri produttori non funzionano con questo monitor. Usare solo il telecomando fornito.
- Le batterie usate devono essere smaltite secondo le norme locali vigenti.
- Le batterie non devono essere esposte ad eccessivo calore come sole, fuoco o simili.
- Rimuovere le batterie se non si intende di utilizzare il telecomando per un lungo periodo.

**TELECOMANDO ID**

È possibile impostare il telecomando ID quando si desidera utilizzare il telecomando su specifici monitor.

Modalità ID (per immettere la modalità ID) : premere e tenere premuto il pulsante ID fino a quando il LED rosso lampeggia due volte.

Modalità normale (per uscire dalla modalità ID) : premere e tenere premuto il pulsante normale fino a quando il LED verde lampeggia due volte.

**■ Programmazione modalità ID**

Per assegnare un ID a un telecomando.

1. Immettere la modalità ID.
2. Premere e tenere premuto l'ID impostato sul pulsante fino a quando il LED rosso si accende.
3. Utilizzando i tasti numerici inserire l'ID desiderato. (01 - 255)
4. Premere il pulsante INVIO per confermare ID.
5. Il LED rosso lampeggerà due volte quando ID è confermato.
6. Premendo il tasto ID SET si abbandonerà la modalità ID. Il LED verde si accende.

**NOTA**

- non premendo alcun tasto entro dieci secondi sarà possibile uscire dalla modalità ID.
- Se si preme un tasto oltre il dovuto attendere 1 secondo dopo che il LED rosso si accende e poi spegne, quindi premere le cifre corrette di nuovo.
- Per annullare o interrompere la programmazione di un ID, premere il pulsante l'ID SET.
- E' necessario settare l'ID di riferimento per ciascun monitor prima di selezionare il suo numero di ID.

**■ Uso modalità ID**

1. Inserire modo ID.
2. Inserire l'ID del monitor che si vuole controllare tramite tastiera numerica.
3. Premere il pulsante ENTER.

## OPERAZIONI BASE

### ■ Accendere il monitor

Il monitor è acceso e l'indicatore luminoso diventa Verde quando premete il pulsante di accensione sul monitor o sul telecomando. Il monitor è spento e l'indicatore luminoso diventa Rosso quando premete il pulsante di accensione/ spegnimento sul monitor o sul telecomando. Premere ancora per accendere il monitor.

### NOTA

Anche quando usate la funzione standby o spegnete il monitor, il monitor consumerà una piccola quantità di elettricità. Sconnettete il cavo di alimentazione quando il monitor non è in uso o durante la notte per evitare consumi non necessari.

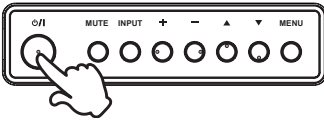

[Monitor]

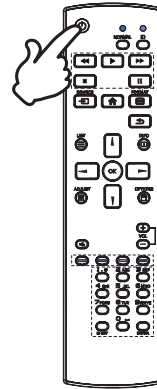

[Telecomando]



### ■ Mostrare il menu di settings

La pagina appare sullo schermo quando premete il tasto MENU sul monitor o tasto  HOME sul telecomando. La pagina sparisce quando premete il tasto  BACK sul telecomando.

[Monitor]

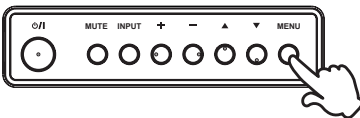

[Telecomando]

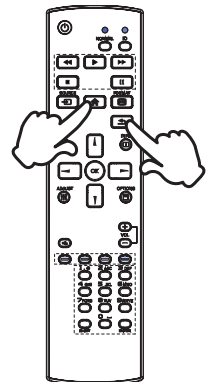

## ■ Muovere il cursore verticalmente

Selezionare i settaggi premendo i tasti ▲ / ▼ sul monitor o tasti ▲ / ▼ sul telecomando mentre la pagina Menu è mostrata sullo schermo.

[Monitor]

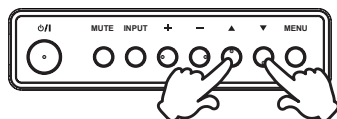

[Telecomando]

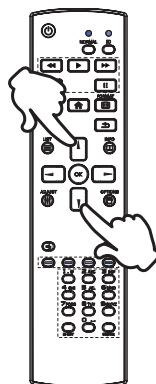

## ■ Muovere il cursore orizzontalmente

Menu o settaggi o fate la regolazione premendo i tasti + / - sul monitor o tasti ◀ / ▶ sul telecomando mentre la pagina Menu è mostrata sullo schermo.

[Monitor]

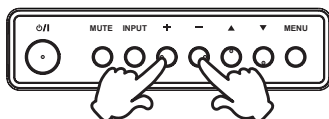

[Telecomando]

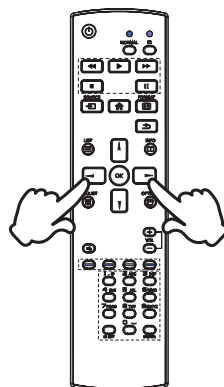

## ■ Regolare il volume del suono

Premere i tasti - / + sul monitor o sul telecomando per regolare il volume del suono mentre la pagina Menu non è mostrata sullo schermo.

[Monitor]

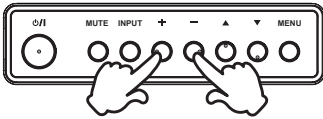

[Telecomando]

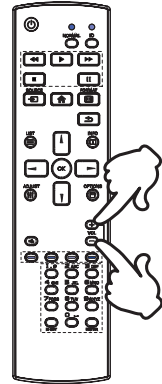

## ■ Cambiare i segnali di ingresso

Questa funzione è attivata quando premete il tasto INPUT sul monitor o tasto SOURCE sul telecomando.

[Monitor]

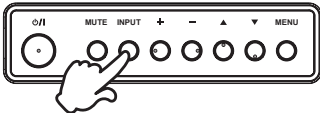

[Telecomando]

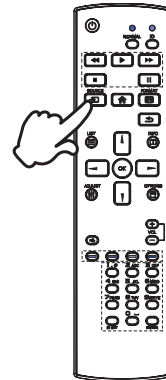

## COLLEGARE IL VOSTRO MONITOR

- ① Assicuratevi che sia il computer che il monitor siano spenti.
- ② Connettere il computer al monitor con apposito cavo di segnale video.
- ③ Connettere il computer al monitor con un cavo RS-232C.
- ④ Connettere prima il cavo di alimentazione al monitor e poi all'alimentatore.
- ⑤ Accendere il monitor (Main Power Switch e Power Switch) ed il computer.

### NOTA

- Si prega di confermare che il sistema di distribuzione nell'installazione dell'edificio deve fornire l'interruttore automatico da 120/240V, 20A (massimo).
- Il cavo segnale video usato per connettere il monitor al computer può variare a seconda del computer usato. Una connessione errata può causare seri problemi ad entrambi gli apparecchi. Il cavo fornito con il monitor si riferisce ad una connessione standard. Se è richiesta una connessione speciale contattate il Vs. rivenditore o iiyama.
- Assicuratevi di stringere le viti di fissaggio manuali per ogni cavo di segnale.
- Apparecchiature di classe I tipo A devono essere alla terra.
- La presa deve essere posizionata vicino all'apparecchio e deve essere facilmente accessibile.

[Esempio di connessione]

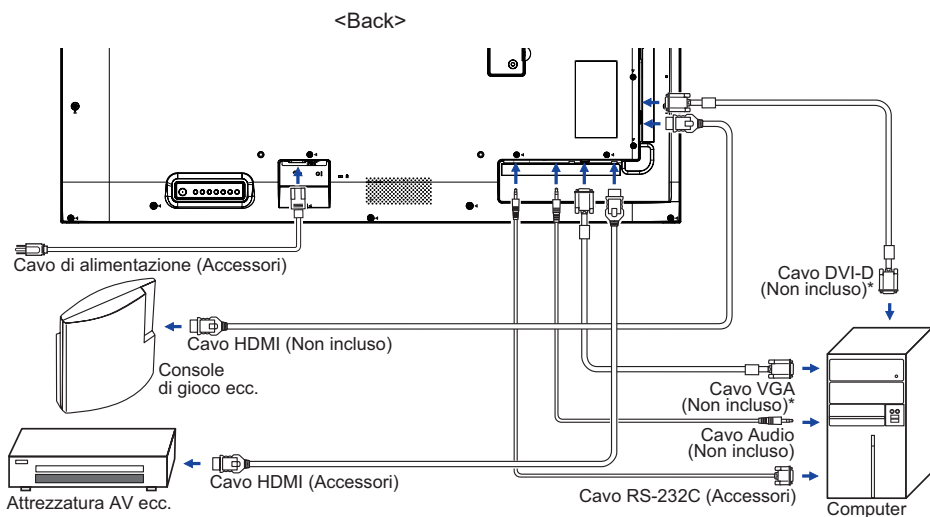

\* Il cavo non è fornito con il monitor. Se usate un cavo di scarsa qualità si potrebbero avere interferenze elettromagnetiche. Si prega di contattare il Centro di Supporto di Iiyama nel vostro paese se si desidera collegare il monitor tramite l'ingresso VGA o DVI.

## [ Esempio di connessione con la periferica ]

### PRECAUZIONI

Spegnere il monitor e scollegare le periferiche per evitare scosse o possibili problemi.

### NOTA

- Fare riferimento al manuale utente.
- Assicurarsi di avere i cavi necessari come richiesto.

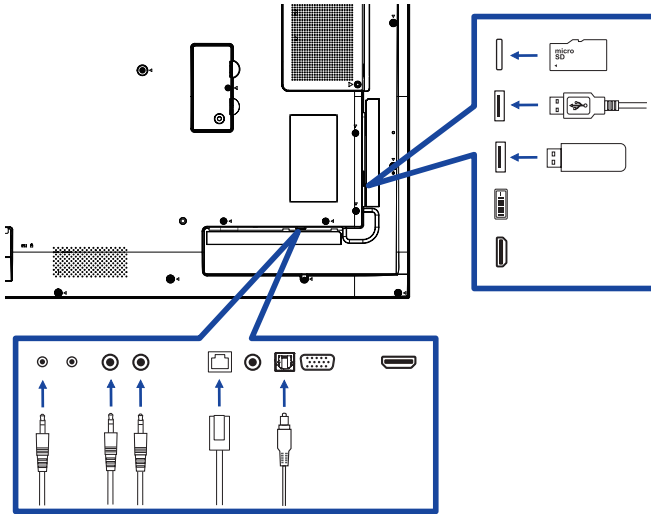

## [ riguardo la connessione a catena ]

### ■ Connessione controllo remoto monitor

#### RS-232C

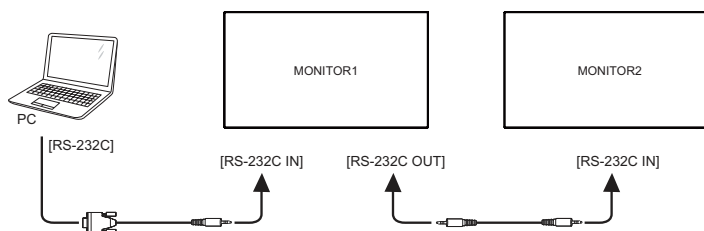

## [ Per configurare la rete ]

1. Accendere il router e commutare sulla sua impostazione DHCP.
2. Collegare il router al monitor con un cavo Ethernet.
3. Premere il tasto HOME sul telecomando, quindi selezionare Setup.
4. Selezionare "Connessione alla rete", quindi premere il pulsante OK.
5. Seguire le istruzioni visualizzate sullo schermo per installare la rete.
6. Attendere per questo monitor per trovare la connessione di rete.
7. Se viene richiesto, accettare il "Contratto di Licenza con l'utente finale".

**NOTA** Connettersi con un cavo Ethernet CAT-5 per conformarsi alla direttiva EMC.

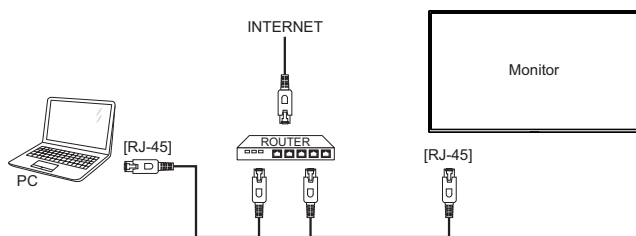

## SETTAGGI COMPUTER

### ■ Segnali di frequenza

Cambiare le frequenze desiderate come da pagina 51: FREQUENZE CONFORMI.

### ■ Windows XP/Vista/7/8/8,1/10 Plug & Play

Il monitor LCD iiyama è conforme con DDC2B degli standard VESA. La funzione Plug & Play è attiva su Windows XP/Vista/7/8/8,1/10 connettendo il monitor ad un computer conforme DDC2B con i cavi forniti. Per installazioni su WindowsXP: i file di informazione del monitor iiyama potrebbero essere necessari per il computer ottenendoli via internet usando il seguente indirizzo:  
<http://www.iiyama.com>

### NOTA

■ I Drivers del monitor non sono necessari in molti casi per i sistemi operativi Macintosh o Unix. Per ulteriori informazioni contattate il vostro rivenditore di computer.

### ■ Procedura per accendere

Accendere il monitor a quindi il computer.



# UTILIZZO DEL MONITOR

Per un'immagine ottimale il tuo monitor iiyama è stato presettato dal fabbricante con le opzioni mostrate a pag. 51. Potete regolare l'immagine seguendo le operazioni mostrate di seguito. Per maggiori informazioni sui settaggi fate riferimento a pag. 41.

- 1 Premete il tasto **HOME** sul telecomando o tasto **MENU** sul monitor per avviare la funzione OSD. Ci sono ulteriori sotto Menu attivabili tramite i tasti **▲ / ▼** sul telecomando o tasti **▲ / ▼** sul monitor.

|                  |                      |        |
|------------------|----------------------|--------|
| Immagine         | Luminosità           | 50     |
| Schermo          | Contrasto            | 50     |
| Audio            | Nitidezza            | 20     |
| Configurazione1  | Livello di nero      | 50     |
| Configurazione2  | Tinta                | 50     |
| Opzione avanzata | Colore               | 55     |
|                  | Riduzione rumore     | Medio  |
|                  | Selezione gamma      | Nativa |
|                  | Temperatura colore   | Nativa |
|                  | Controllo colore     | Azione |
|                  | Energia intelligente | Spento |
|                  | Scansione su         | Spento |

- 2 Selezionare il sotto Menu che volete operare. Premere il tasto **OK** sul telecomando o **INPUT** sul monitor per aprire la pagina. Quindi usare i tasti **▲ / ▼** sul telecomando o tasti **▲ / ▼** sul monitor per selezionare.
- 3 Premere nuovamente il tasto **OK** sul telecomando o **INPUT** sul monitor. Usate i tasti **◀ / ▶** sul telecomando o tasti **+ / -** sul monitor per le appropriate regolazioni e settaggi.
- 4 Premere il tasto **BACK** sul telecomando o **MENU** sul monitor per abbandonare il menù. I settaggi effettuati verranno automaticamente salvati.

Per esempio, per settare il posizionamento in verticale, selezionare "Schermo". Premere il tasto **OK** sul telecomando o **INPUT** sul monitor. Quindi selezionare "Posizione V" tramite i tasti **▲ / ▼** sul telecomando o tasti **▲ / ▼** sul monitor.

|                  |                |        |
|------------------|----------------|--------|
| Immagine         | Posizione H    |        |
| Schermo          | Posizione V    |        |
| Audio            | Clock          |        |
| Configurazione1  | Phase          |        |
| Configurazione2  | Modalità' zoom | Intero |
| Opzione avanzata | Auto ajuste    | Azione |
|                  | Reset schermo  | Azione |

Usare i tasti **◀ / ▶** sul telecomando o tasti **+ / -** sul monitor per cambiare i settaggi posizionamento in verticale. Il posizionamento in verticale dello schermo si modificherà durante l'operazione.



Una volta premuto il tasto **BACK** sul telecomando o **MENU** sul monitor tutte le modifiche verranno salvate.

## NOTA

- Il tasto  BACK sul telecomando o INPUT sul monitor possono essere usati per tornare al menù precedente.
- Tutte le modifiche vengono salvate automaticamente quando si abbandona il menù OSD. Evitare di sconnettere l'alimentazione durante l'uso del Menù.
- Correzioni della posizione di immagine, segnale di frequenza e fase sono salvate per ogni sincronizzazione. Ad eccezione di queste regolazioni, tutte le altre regolazioni hanno solo un'impostazione che si applica a tutti i tempi del segnale.

**Diretto** \* Disponibile solo per controllo remoto.

È possibile saltare le voci di menu e visualizzare una schermata di impostazione delle opzioni direttamente mediante il seguente pulsante operazioni.

■ **Regolazione autom:**

Premere il tasto ADJUST quando il Menu non viene visualizzato.

■ **Modalita' zoom:**

Premere il tasto FORMAT quando il Menu non viene visualizzato.

## REGOLAZIONE CONTENUTI MENU



### Immagine Picture

| Immagine         | Luminosità           | 90     |
|------------------|----------------------|--------|
| Schermo          | Contrasto            | 50     |
| Audio            | Nitidezza            | 20     |
| Configurazione1  | Livello di nero      | 50     |
| Configurazione2  | Tinta                | 50     |
| Opzione avanzata | Colore               | 55     |
|                  | Riduzione rumore     | Medio  |
|                  | Selezione gamma      | Nativa |
|                  | Temperatura colore   | Nativa |
|                  | Controllo colore     | Azione |
|                  | Energia intelligente | Spento |
|                  | Scansione            | Scatto |

| Regolazioni                               | Problemi / Opzioni   |  | Pulsanti da premere          |  |
|---|--|--|------------------------------|--|
| Luminosità*1<br>Brightness                | Troppo scuro<br>Troppo chiaro  |  |                              |  |
| Contrasto*4<br>Contrast                   | Troppo debole<br>Troppo intenso  |  |                              |  |
| Nitidezza*2,4<br>Sharpness                | Troppo offuscato<br>Troppo nitido  |  |                              |  |
| Livello di nero*4<br>Black level          | Nero troppo scuro<br>Nero troppo chiaro                                    |  |                              |  |
| Tinta*4<br>Tint                           | Tendente al violaceo<br>Tendente al verde                                  |  |                              |  |
| Colore*4<br>Color                         | Troppo debole<br>Troppo forte  |  |                              |  |
| Riduzione rumore*4<br>Noise reduction     | Spento   | Riduzione del disturbo è spento.   |                              |  |
|   | Basso  | Disturbo di immagine causato da diversi media player ridotto.  |                              |  |
|   | Medio  | Disturbo di immagine causato da diversi media player ridotto più di Basso.   |                              |  |
|   | Alto   | Disturbo di immagine causato da diversi media player ridotto più di Medio.   |                              |  |
|   | Automatico   | Il rumore elettronico dell'immagine causato da diversi lettori multimediali, viene ridotto selezionando l'impostazione automatica. |                              |  |
| Selezione gamma*3,4<br>Gamma selection    | E' possibile impostare la Gamma.<br>Native / 2.2 / 2.4 / s gamma / D-image |  |                              |  |
| Temperatura colore*4<br>Color temperature | 3000°K   | 9300°K   |                              |  |
|   | 4000°K   | 10000°K  |                              |  |
|   | 5000°K   | Nativa   | Temperatura colore originale |  |
|   | 6500°K   | Utente 1   | Utente 1                     |  |
|   | 7500°K   | Utente 2   | Utente 2                     |  |

## Immagine Picture

| Immagine         | Contrasto            | 50     |
|------------------|----------------------|--------|
| Schermo          | Nitidezza            | 20     |
| Audio            | Livello di nero      | 50     |
| Configurazione1  | Tinta                | 50     |
| Configurazione2  | Colore               | 55     |
| Opzione avanzata | Riduzione rumore     | Medio  |
|                  | Selezione gamma      | Nativa |
|                  | Temperatura colore   | Nativa |
|                  | Controllo colore     | Azione |
|                  | Energia intelligente | Spento |
|                  | Scansione su         | Spento |
|                  | Reset immagine       | Azione |

| Regolazioni                            | Problemi / Opzioni    |  | Pulsanti da premere  |
|--|-----------------------|--|--|
| Controllo colore<br>Color control      | Regolo colore utente. |  |  |
|  | User-R                | Troppo debole<br>Troppo forte  |   |
|  | User-G                |  |  |
|  | User-B                |  |  |
| Energia intelligente<br>Smart power    | Spento                | Normale  |  |
|  | Medio                 | Luminosità di retroilluminazione ridotta. (80%)                            |  |
|  | Alto                  | Luminosità di retroilluminazione ridotta più di Medio. (65%)               |  |
| Scansione su* <sup>4</sup><br>Overscan | Spento                | Scansione su è spento.   |  |
|  | Acceso                | Area Display al 95%  |  |
| Reset immagine<br>Picture reset        | Annulla               | Tornare al Menu.   |  |
|  | Reset                 | Il Immagine viene ripristinato alle impostazioni preimpostate di fabbrica. |  |

\*<sup>1</sup> Regolare la luminosità quando state usando il monitor in una stanza scura e ritenete lo schermo troppo luminoso.

Regolazione luminosità disabilitata quando il risparmio luminosità del pannello è attivata.

\*<sup>2</sup> Non disponibile per l'ingresso VGA (video).

\*<sup>3</sup> Premere ▼ per mostrare le opzioni.

\*<sup>4</sup> Non disponibile per l'ingressi Media Player, Browser, iiSignage, PDF Player e Custom.

## Schermo Screen

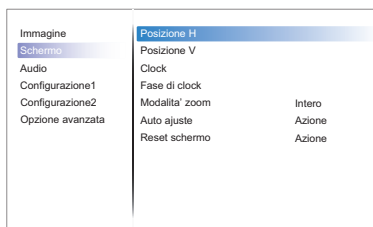

| Regolazioni                                  | Problemi / Opzioni   |  | Pulsanti da premere |
|--|--|--|---------------------|
| Posizione H* <sup>1</sup><br>H Position      |  | Troppo lontano da sinistra   |                     |
|  |  | Troppo lontano da destra   |                     |
| Posizione V* <sup>1</sup><br>V Position      |  | Troppo basso   |                     |
|  |  | Troppo alto  |                     |
| Clock* <sup>1,4</sup><br>Clock               |  | Troppo stretto   |                     |
|  |  | Troppo largo   |                     |
| Fase di clock* <sup>1,4</sup><br>Clock Phase | Per correggere lo sfarfallio testo o linee.                  |  |                     |
| Modalita' zoom<br>Zoom mode                  | Intero* <sup>2,3</sup>                                       | Ingrandire l'immagine orizzontalmente per riempire lo schermo se il sorgente dell'immagine è di 4:3 (standard definition). Quando la sorgente dell'immagine è 16:9 (alta definizione), non è in scala. |                     |
|  | 4:3* <sup>2,3</sup>  | Visualizza tutte le immagini in formato 4:3.   |                     |
|  | Reale* <sup>2,3</sup>  | Visualizzare l'immagine punto per punto.   |                     |
|  | 16:9* <sup>2,3</sup>   | Visualizza tutte le immagini in formato 16:9.  |                     |
|  | 21:9* <sup>2,3</sup>   | Visualizza tutte le immagini in formato 21:9.  |                     |
| Auto ajuste* <sup>1,5</sup><br>Auto adjust   | Regolare O. / V. Posizione, orologio e fase automaticamente. |  |                     |
| Reset schermo<br>Screen reset                | Annulla  | Tornare al Menu.   |                     |
|  | Reset  | Il Schermo viene ripristinato alle impostazioni preimpostate di fabbrica.  |                     |

\*<sup>1</sup> Solo Ingressi VGA.

\*<sup>2</sup> Solo Ingressi VGA e HDMI.





























\*<sup>3</sup> Solo Ingressi Media Player.

\*<sup>4</sup> Vedi pagina 41 per REGOLAZIONI.

\*<sup>5</sup> Per ottenere i migliori risultati, utilizzare la regolazione automatica in combinazione con il modello di regolazione. Vedi pagina 41 per REGOLAZIONI.

## Audio

|                  |                      |          |
|------------------|----------------------|----------|
| Immagine         | Bilanciamento        | 50       |
| Schermo          | Alti                 | 50       |
| <b>Audio</b>     | Bassi                | 50       |
| Configurazione1  | Volume               | 20       |
| Configurazione2  | Uscita audio (linea) | 20       |
| Opzione avanzata | Volume max           | 100      |
|                  | Volume min           | 0        |
|                  | Muto                 | Spento   |
|                  | Fonte Audio          | Digitale |
|                  | Reset Audio          | Azione   |
|                  | Sinc. uscita audio   | Spento   |

| Regolazioni   | Problemi / Opzioni   |   | Pulsanti da premere  |
|---|--|---|--|
| Bilanciamento<br><b>Balance</b>                     | L'altoparlante del lato sinistro è più rumoroso.<br>L'altoparlante del lato destro è più rumoroso. |   |  <br>  |
| Alti<br><b>Treble</b>                               | Troppo debole<br>Troppo forte  |   |  <br>  |
| Bassi<br><b>Bass</b>                                | Troppo debole<br>Troppo forte  |   |  <br>  |
| Volume<br><b>Volume</b>                             | Troppo tenue<br>Troppo forte   |   |  <br>  |
| Uscita audio (linea)<br><b>Audio out (line out)</b> | Regolare volume dell'audio.<br>Troppo tenue<br>Troppo forte  |   |  <br>  |
| Volume max<br><b>Maximum volume</b>                 | Regolazione del volume massimo.  |   |  <br>  |
| Volume min<br><b>Minimum volume</b>                 | Regolazione del volume minimo.   |   |  <br>  |
| Muto<br><b>Mute</b>                                 | Spento   | Tornare al volume audio precedente.                                     |  |
|   | Acceso   | Spegnere l'audio temporaneamente.                                       |  |
| Fonte Audio<br><b>Audio Source</b>                  | Analogico  | Seleziona ingresso VGA.   |  |
|   | Digitale   | Seleziona ingresso HDMI/DisplayPort.                                    |  |
| Reset Audio<br><b>Audio reset</b>                   | Annulla  | Tornare al Menu.  |  |
|   | Reset  | Il Audio viene ripristinato alle impostazioni preimpostate di fabbrica. |  |
| Sinc. uscita audio<br><b>Audio out sync</b>         | Spento   | Disabilitare volume uscita audio.                                       |  |
|   | Acceso   | Abilitare volume uscita audio.  |  |

## Configurazione1 Configuration1

|                  |                      |               |
|------------------|----------------------|---------------|
| Immagine         | Stato acceso         | Forza accesso |
| Schermo          | Salva pannello       | Azione        |
| Audio            | Indiriz. RS232       | RS232         |
| Configurazione1  | Avvio su sorg.       | Azione        |
| Configurazione2  | Reset configurazione | Azione        |
| Opzione avanzata | Config. di fabbrica  | Azione        |

| Regolazioni                                  | Problemi / Opzioni                                       |  | Pulsanti da premere                                   |  |
|--|--|--|---|--|
| Stato acceso<br>Switch on state              | Spegni   | Il monitor rimarrà spento con il cavo connesso alla presa.   |   |  |
|  | Forza acceso   | Il monitor si accenderà con il cavo connesso alla presa.   |   |  |
|  | Ultimo stato   | Il monitor tornerà allo stato precedente (acceso/spento/standby) staccando e riposizionando il cavo alla presa.  |   |  |
| Salva pannello<br>Panel saving               | Luminosità   | Spento   | Luminosità è spento.                                  |  |
|  |  | Acceso   | La luminosità sarà ridotta ad un livello appropriato. |  |
|  | Spostamento pixel*1                                      | Espande leggermente la dimensione dell'immagine e sposta la direzione dei pixel in quattro direzioni (su, giù, destra, sinistra).                      |   |  |
|  |  | Spento   | Spostamento pixel è spento.                           |  |
|  |  | Auto   | Muove automaticamente la posizione dell'immagine.     |  |
| 10-900                                       | Muove ad intervalli di tempo la posizione dell'immagine. |  |   |  |
| Indiriz. RS232<br>RS232-routing              | Selezionare la porta di rete.<br>RS232 / LAN → RS232     |  |   |  |
| Avvio su sorg.*2,3<br>Boot on source         | Ult. ingr.   | Quando l'alimentazione è accesa inizia con la stessa impostazione di quando è stata spenta.<br>Disattiva / Attiva                                      |   |  |
|  | Input  | Selezionare la sorgente di ingresso quando si avvia.<br>HDMI1 / HDMI2 / DVI-D / VGA / SDM*4 / Media Player / Browser / iiSignage / PDF Player / Custom |   |  |
|  | Playlist   | Impostare automaticamente il segnale della scala colori.   |   |  |
| Reset configurazione<br>Configuration1 reset | Annulla  | Tornare al Menu.   |   |  |
|  | Reset  | Il Configurazione1 viene ripristinato alle impostazioni preimpostate di fabbrica.  |   |  |
| Config. di fabbrica<br>Factory reset         | Annulla  | Tornare al Menu.   |   |  |
|  | Reset  | Preimpostato in fabbrica ripristino dei dati.  |   |  |

\*1 Solo Ingressi VGA e HDMI.

\*2 Nessuna funzione di failover, il sistema manterrà la sorgente anche in assenza di segnale.

\*3 Premere ▼ per mostrare le opzioni.

\*4 Può essere usato solo con SDM-S/SDM-L installato.

## Configurazione2 Configuration2

|                  |                      |         |
|------------------|----------------------|---------|
| Immagine         | Tempo di spegn. OSD  | 115     |
| Schermo          | OSD posizione H      | 50      |
| Audio            | OSD posizione V      | 50      |
| Configurazione1  | Rotazione            | Azione  |
| Configurazione2  | Informazioni OSD     | 10      |
| Opzione avanzata | Logo                 | Accesso |
|                  | ID monitor           | Azione  |
|                  | Informazioni monitor | Azione  |
|                  | Versione HDMI        |         |
|                  | Reset configurazione | Azione  |

| Regolazioni                                  | Problemi / Opzioni  | Pulsanti da premere |
|--|---|---------------------|
| Tempo di spegn. OSD<br>OSD turn off          | Puoi settare il display OSD per una durata compresa tra i 5 e i 120 secondi.<br>Spento/ 5 - 120 secondi   |                     |
| OSD posizione H<br>OSD H-Position            | OSD troppo a sinistra<br>OSD troppo a destra  |                     |
| OSD posizione V<br>OSD V-Position            | OSD troppo basso<br>OSD troppo alto   |                     |
| Rotazione<br>Rotation                        | Landscape Visualizza l'OSD in modalità orizzontale.<br>Portrait Visualizza l'OSD in modalità Ritratto.  |                     |
| Informazioni OSD<br>Information OSD          | Impostare il periodo di tempo in cui l'OSD viene visualizzato nell'angolo superiore destro<br>Spento / 1 - 60 secondi   |                     |
| Logo<br>Logo                                 | Spento iiyama logo non mostrato quando il monitor è acceso.<br>Accesso iiyama logo mostrato quando il monitor è acceso.<br>Utente*2 Opzione logo personalizzato in Android impostato, ci sarà solo il logo personalizzato quando il monitor è acceso. |                     |
| ID monitor<br>Monitor ID                     | Imposta ID sul monitor.<br>1 - 255  |                     |
| Informazioni monitor<br>Monitor information  | Mostra informazioni del tuo monitor, incluso nome Modello, Numero di Serie, ore di utilizzo a versione SW.  |                     |
| Versione HDMI*1<br>HDMI Version              | Impostare la versione della HDMI.<br>1.4 / 2.0  |                     |
| Reset configurazione<br>Configuration2 reset | Annulla Tornare al Menu.<br>Reset Il Configurazione2 viene ripristinato alle impostazioni preimpostate di fabbrica.   |                     |

\*1 Adatto solo per ingresso HDMI.

\*2 Quando si desidera utilizzare un logo di avvio personalizzato, andare su Impostazioni → visualizzazione segnaletica → impostazioni generali e set logo di avvio.



## Opzione avanzata Advanced option

|                  |                        |          |
|------------------|------------------------|----------|
| Immagine         | Controllo IR           | Sblocca  |
| Schermo          | LED alimentaz.         | Acceso   |
| Audio            | Controllo tastiera     | Sblocca  |
| Configurazione1  | Tempo spegn. aut.      | Spento   |
| Configurazione2  | Data & ora             | Azione   |
| Opzione avanzata | Programma              | Azione   |
|                  | Lingua                 | Italiano |
|                  | Trasparenza OSD        | Spento   |
|                  | Risparmio energia      | Modo 1   |
|                  | Impostazioni SDM       | Auto     |
|                  | Reset opzione avanzata | Azione   |

| Regolazioni                            | Problemi / Opzioni  |  | Pulsanti da premere |
|--|---|--|---------------------|
| Controllo IR<br>IR control             | Selezionare la modalità di funzionamento del telecomando quando si collegano più schermi attraverso una connessione RS232.  |  |                     |
|  | Sblocca* <sup>1</sup>   | Sblocca telecomando.   |                     |
|  | Blocca tutto  | Blocca telecomando.  |                     |
|  | Tutto meno volume   | Blocca tutto eccetto volume del telecomando.                               |                     |
|  | Tutto meno aliment.   | Blocca tutto eccetto accensione del telecomando.                           |                     |
|  | Blocca tutto meno PWR e VOL   | Blocca tutto eccetto volume ed accensione del telecomando.                 |                     |
|  | Primo   | Impostare il monitor come principale per il funzionamento del telecomando. |                     |
| Secondo                                | Impostare il monitor come secondario. Questo monitor non può essere azionato dal telecomando e riceverà il segnale di controllo dal monitor principale tramite connessione RS232.                             |  |                     |
| LED alimentaz.<br>Power LED light      | Spento  | L'indicatore di alimentazione è spento.                                    |                     |
|  | Acceso  | L'indicatore di alimentazione è acceso.                                    |                     |
| Controllo tastiera<br>Keyboard control | Blocca la funzione tastiera (pulsanti di controllo)   |  |                     |
|  | Sblocca* <sup>2</sup>   | Sblocca tastiera.  |                     |
|  | Blocca tutto  | Blocca tastiera.   |                     |
|  | Tutto meno volume   | Blocca tutto eccetto volume del tastiera.                                  |                     |
|  | Tutto meno aliment.   | Blocca tutto eccetto accensione del tastiera.                              |                     |
| Blocca tutto meno PWR e VOL            | Blocca tutto eccetto volume ed accensione del tastiera.   |  |                     |
| Tempo spegn. aut.<br>Off Timer         | Impostare quando si spegne il monitor (in ore).<br>Spento / 1 - 24 ore  |  |                     |
| Data & ora<br>Date and time            | Regolare la data e l'ora correnti per l'orologio interno.<br>Sinc. aut. (Automaticamente) / Imposta data / Imposta ora<br><b>NOTA</b> È necessario impostare questa voce quando si utilizza "Programmazione". |  |                     |

\*<sup>1</sup> Per sbloccare, premere e trattenere il tasto INFO del telecomando per 6 secondi.

\*<sup>2</sup> Per sbloccare, premere i tasti + e ▲ sul monitor per più di 3 secondi, bloccherà/sblocherà la funzione pulsanti di controllo.

## Opzione avanzata Advanced option

|                  |                        |          |
|------------------|------------------------|----------|
| Immagine         | Controllo IR           | Sblocca  |
| Schermo          | LED alimentaz.         | Acceso   |
| Audio            | Controllo tastiera     | Sblocca  |
| Configurazione1  | Tempo spegn. aut.      | Spento   |
| Configurazione2  | Data & ora             | Azione   |
| Opzione avanzata | Programma              | Azione   |
|                  | Lingua                 | Italiano |
|                  | Trasparenza OSD        | Spento   |
|                  | Risparmio energia      | Modo 1   |
|                  | Impostazioni SDM       | Auto     |
|                  | Reset opzione avanzata | Azione   |

| Regolazioni                         | Problemi / Opzioni  |   | Pulsanti da premere  |  |
|-------------------------------------|---|---|--|--|
| Programma<br>Schedule               | Schedule list   |   | E' possibile impostare fino a 7 programmi.   |  |
|                                     | Programma<br>1/2/3/4/<br>5/6/7                                  | Enable                                      | Abilita /Disabilita programmazione.<br><b>NOTA</b><br>Se impostato con un altro elenco di programmazione conflict o empty , non è possibile abilitare la programmazione.   |  |
|                                     |   | Orario di inizio                            | Imposta inizio.  |  |
|                                     |   | Orario di fine                              | Imposta fine.  |  |
|                                     |   | Input                                       | Selezionare la sorgente di ingresso predefinita quando il monitor viene automaticamente acceso successivamente. HDMI1 / HDMI2 / DVI-D / VGA / SDM <sup>*3</sup> / Media Player / Browser / iiSignage / PDF Player / Custom |  |
|                                     |   | Playlist<br>1/2/3/4/5/6/7                   | Impostare i file da riprodurre automaticamente dalla playlist 1-7 del mediaplayer, PDF player e browser.   |  |
|                                     |   | Giorni della settimana                      | Imposta il giorno della settimana. DOM / LUN / MAR / MER / GIO / VEN / SAB   |  |
|                                     |   | Ogni sett.                                  | Impostare se ripetere ogni settimana.  |  |
|                                     | Indietro  | Non modificare i dati della pianificazione. |  |  |
|                                     | Salva   | Salvare i dati della pianificazione.        |  |  |
| Lingua<br>Language                  | English   | Inglese                                     | 繁體中文   | Cinese tradizionale  |
|                                     | Deutsch   | Tedesco                                     | 日本語  | Giapponese   |
|                                     | 简体中文  | Cinese semplificato                         | Português  | Portoghese   |
|                                     | Français  | Francese                                    | اللغة العربية  | Arabo  |
|                                     | Italiano  | Italiano                                    | Dansk  | Danese   |
|                                     | Español   | Spagnolo                                    | Svenska  | Svedese  |
|                                     | Русский   | Russo                                       | Suomalainen  | Finlandese   |
|                                     | Polski  | Polacco                                     | Norsk  | Norvegese  |
| Türkçe                              | Turco   | Nederlands                                  | Olandese   |  |
| Trasparenza OSD<br>OSD Transparency | Lo sfondo della modalità OSD è trasparente.<br>Spento / 1 - 100 |   |  |  |

\*3 Può essere usato solo con SDM-S/SDM-L installato.

## Opzione avanzata Advanced option

|                  |                        |          |
|------------------|------------------------|----------|
| Immagine         | Controllo IR           | Sblocca  |
| Schermo          | LED alimentaz.         | Acceso   |
| Audio            | Controllo tastiera     | Sblocca  |
| Configurazione1  | Tempo spegn. aut.      | Spento   |
| Configurazione2  | Data & ora             | Azione   |
| Opzione avanzata | Programma              | Azione   |
|                  | Lingua                 | Italiano |
|                  | Trasparenza OSD        | Spento   |
|                  | Risparmio energia      | Modo 1   |
|                  | Impostazioni SDM       | Auto     |
|                  | Reset opzione avanzata | Azione   |

| Regolazioni                                     | Problemi / Opzioni |   | Pulsanti da premere                               |        |            |
|---|--------------------|---|---|--------|------------|
| Risparmio energia<br>Power Save                 |                    | Pulsante alimentazione spento   | Nessun segnale                                    | WOL    | Android    |
|   | Modo1              | DC spento   | DC spento   | Acceso | ARM spento |
|   | Modo2              | Non disponibile in questo modello.  |   |        |            |
|   | Modo3              | Retroilluminazione spenta   | Retroilluminazione spenta                         | Spento | ARM spento |
|   | Modo4              | Retroilluminazione spenta   | Retroilluminazione accesa mostra "nessun segnale" | Spento | ARM spento |
| Impostazioni SDM* <sup>6</sup><br>SDM settings  | Auto               | Con alimentazione accesa e commutazione segnale su SDM, l'alimentazione SDM è automaticamente accesa.                           |   |        |            |
|   | Sempre spento      | SDM è sempre spento.  |   |        |            |
|   | Sempre acceso      | SDM è sempre acceso.  |   |        |            |
| Reset opzione avanzata<br>Advanced option reset | Annulla            | Tornare al Menu.  |   |        |            |
|   | Reset              | L'impostazione delle opzioni avanzate verrà ripristinata eccetto "data e ora" nel menu opzioni avanzate per i dati di fabbrica. |   |        |            |

\*<sup>6</sup> WQuando il risparmio energia è impostato su Modo 3 o 4, la retroilluminazione si spegne ma l'SDM continua a rimanere acceso.

## Applicazioni

Premere il tasto  HOME ed il numero 1668 sul telecomando.

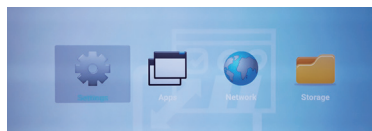

O

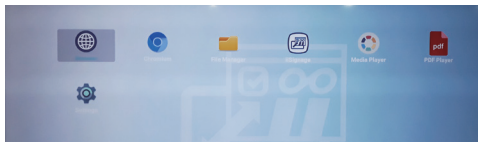

## <Impostazioni>

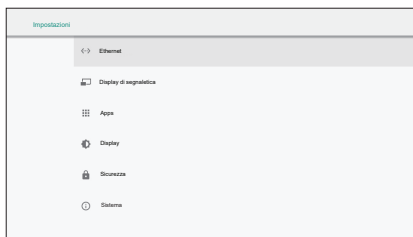

| Regolazioni                               | Problemi / Opzioni  |                               |   |
|---|---|-------------------------------|---|
| Ethernet<br>Ethernet                      | Impostare la rete via cavo.<br>Disattiva / Attiva(Tipo di collegamento: DHCP/IP statico/Indirizzo IP/<br>Maschera di rete/Indirizzo DNS/Gateway, Indirizzo MAC) |                               |   |
| Display di segnaletica<br>Signage Display | Impostazioni generali   | Nome display di segnaletica   | Impostare il nome visualizzato su Ethernet Mac Address.   |
|   |   | Logo di riavvio* <sup>1</sup> | Selezionare avvio animazione* <sup>2</sup>  |
|   |   | Schermata                     | Disattiva / Attiva(Intervallo, Orario di inizio, Orario di fine, Ripeti, Salva su, Cancella schermate, Invia schermate tramite e-mail)          |
|   | Impostazioni server   | Notifica via e-mail           | Disattiva / Attiva(SMTP, E-mail gestore, Test)  |
|   |   | FTP                           | Disattiva / Attiva(Account, Password, Percorso di archiviazione, Port)  |
|   |   | Server NTP                    | Visualizza l'IP del server.   |
|   | Impostazioni sorgente   | Media Player                  | Modificare la Playlist del Mediaplayer e l'impostazione degli effetti.  |
|   |   | Browser                       | Modificare la configurazione Bookmark.  |
|   |   | iiSignage* <sup>3</sup>       | Impostare la iiSignage.   |
|   |   | Lettore PDF                   | Modifica playlist PDF player e l'impostazione effetto.  |
|   | Applicazione di rete  | Proxy                         | Imposta il server proxy.<br>Disattiva / Attiva(Nome host: Indirizzo IP server proxy, Porta: Numero porta server proxy, Tipo: Tipo server proxy) |
|   |   | API web piattaforma           | Disattiva / Attiva(Platform Web API)  |
|   |   | Porta di rete SICIP           | Cambiare il Porta di rete SICIP.  |

\*<sup>1</sup> Il logo di avvio è disponibile solo quando si seleziona ' User ' nella funzione logo dal menu OSD "Configuration2".

\*<sup>2</sup> Per ulteriori informazioni, fare riferimento a download del manuale di animazione di avvio personalizzato sul sito Web IYYAMA.

\*<sup>3</sup> Per ulteriori informazioni, fare riferimento a download del manuale di iiSignage sul sito Web IYYAMA.

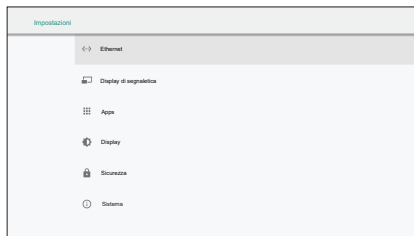

| Regolazioni                               |  | Problemi / Opzioni  |   |   |
|---|--|---|---|---|
| Display di segnaletica<br>Signage Display | Utilità di sistema   | Cancella memoria  | Cancella tutti i dati nelle cartelle. Tutto / Archivio interno / Archivio USB / Scheda SD |   |
|   |  | Ripristino predefiniti  | Annulla   | Tornare al Menu.                              |
|   |  |   | OK  | Preimpostato in fabbrica ripristino dei dati. |
|   |  | Esporta impostazioni display di segnaletica   | Esporta nella cartella Signage sotto USB/SD. Archivio USB / Scheda SD                     |   |
|   |  | Importa impostazioni display di segnaletica   | Importa dalla cartella Signage sotto USB/SD. Archivio USB / Scheda SD                     |   |
|   |  | Clona file multimediali   | Copia media file da memoria interna USB o SD.   |   |
|   | Memoria esterna  | Disattiva   | Sblocco SD Card/ USB memoria esterna.   |   |
|   |  | Attiva  | Blocco SD Card/ USB memoria esterna.  |   |
| Aggiornamenti sistema                     | Aggiornamento locale                                       | Aggiornamento del firmware.   |   |   |
| Apps <a href="#">Apps</a>                 | Mostra informazione applicazioni                           |   |   |   |
| Display <a href="#">Display</a>           | Imposta dimensione carattere.                              |   |   |   |
| Sicurezza <a href="#">Security</a>        | Visualizzare le informazioni di conservazione credenziali. |   |   |   |
| Sistema<br><a href="#">System</a>         | Data e ora   | Mostra informazione data e tempo.   |   |   |
|   | Opzioni sviluppatore                                       | Non disponibile in questo modello. Quando si modificano le impostazioni di sistema, si può verificare un problema di instabilità. In questo caso contattare un rivenditore o il centro assistenza.  |   |   |
|   | Info   | Informazioni principali : Aggiornamenti sistema / Android version / Kernel version / Build number<br>Ricerca automatica aggiornamenti .zip da USB o SD Card. Quando si seleziona il file. Zip il monitor verrà riavviato ed inizierà l'aggiornamento. |   |   |

**Salva:** Salva  
**Elimina:** Cancellare

**Ignora:** Ignora  
**Annulla:** Chiudere senza salvare

■ Informazioni brevi  
Premere il tasto Info e il numero 77 sul telecomando.  
Mostra le informazioni della rete ed il monitor, etc

**<Android>** \* Upgrade di Android non disponibile su questo modello.

- Impostazioni : Vai alle impostazioni delle app.
- Apps : Mostra tutte le app. (Browser/Chromium/iiSignage/File Manager/Media Player/Lettore PDF/Impostazioni)
- Rete : Imposta Ethernet.
- Memoria : Mostra le informazioni della memoria Android.

■ Preparazione per usare Media Player e PDF Player

Per usare il Media Player é necessario effettuare una salvaguardia dell'archivio in una cartella specifica sulla vostra chiave USB o carta SD.

1. Create una cartella chiamata "signage" sulla vostra chiave USB or carta SD, create in questa cartella una sub-cartella (video / photo / music / PDF).

- videos in /signage/video/
- photos in /signage/photo/
- music in /signage/music/
- pdfs in /signage/pdf/

2. Effettuate una salvaguardia degli archivi video / foto / musica / PDF nel sub-cartella della chiave USB o carta SD.

3. Inserire la scheda USB o SD in una porta USB o slot per schede SD del monitor.

4. Quando usate la memoria interna, effettuate una salvaguardia degli archivi necessari della vostra chiave USB o carta SD nella cartella e sub-cartella corrispondente nella memoria interna dello schermo.

- videos in /signage/video/
- photos in /signage/photo/
- music in /signage/music/
- pdfs in /signage/pdf/

**NOTA**

Assicuratevi di selezionare la cartella giusta.

Se si salva il file nella cartella sbagliata, potrebbe essere difficile trovarlo.

■ Slide bar

- **Open:** Apri cartella (USB/schede SD)
- **Delete:** Cancella files.
- **Copy:** Copia files.
- **Move:** Sposta files.
- **Select:** Seleziona files.
- **Select All:** Seleziona tutti files.

■ File system supportato:

FAT32

■ Formato file supportato:

- Musica: MP3, WMA, WMA pro, M4A, AAC, LPCM
- Video: AVI, MP4, 3GPP, MKV, ASF, VRO VOB, PS, TS
- Foto: JPEG, BMP, PNG, GIF

## [Media Player]

- Riproduci: Seleziona la playlist da riprodurre
- Componi: Modifica playlist
- Impostazioni: Imposta le proprietà di riproduzione





### ● Componi

1. Selezionare "Componi" sulla pagina. Prima selezionare una playlist per riprodurre tra FILE 1 e FILE7.
2. Selezionare il file e selezionare modifica o elimina.
3. Salvare il file modificato.
  - videos in /signage/video/
  - photos in /signage/photo/
  - music in /signage/music/
4. Quando create un alista di foto vi verrà chiesto se volete riprodurre una musica di sottofondo. Selezionare la vostra preferenza.

#### ■ Slide bar

- **Sorgente:** Selezionare memoria (USB/Scheda SD)
- **Playlist:** Mostra playlist (Interno)
- **Seleziona tutto:** Selezionare tutti i file in memoria.
- **Elimina tutto:** Cancella la playlist.
- **Aggiungi/rimuovi:** Aggiorna la playlist d'origine.
- **Ordina:** Ordina playlist.
- **Salva/Interrompi:** Salva o interrompi la playlist.
- **Indietro:** Indietro.





#### ■ Telecomando

-  **Option key:** Slidebar display
-  **Play key:** Riproduci media file
-  **Pause key:** Mette
-  **Info key:** Mostra media file
-  **OK key:** Seleziona / Deseleziona file

### ● Riproduci

Selezionare "Riproduci" sulla pagina. Prima selezionare una playlist per riprodurre tra FILE 1 e FILE7.

#### ■ Media Hotkey

-  **Play:** Riprodurre media file.
-  **Pause:** Sospendere media file.
-  **Fast forward:** Per tornare in avanti 20 secondi.
-  **Rewind:** Per tornare indietro 20 secondi.
-  **Stop:** Fermare media file. Se è un file .gif si sospenderà.



## ● Impostazioni

Selezionare "Impostazioni " sulla pagina.

- **Modalità ripetizione:** Modo riproduzione.  
Ripeti una volta: Tutti i file sono ripetuti una volta.  
Ripeti tutto: riproduce tutti i file nella stessa cartella ripetutamente.
- **Effetto presentazione:** Effetto foto slideshow.  
Da destra a sinistra: Cambia scorrimento da destra a sinistra.  
Passa: Cambia ruotando orizzontalmente nel centro.  
Angolo: Cambia allargando dall'angolo sinistro al destro.  
Nessuno: Normal
- **Durata effetto:** Durata effetto foto. 5s/10s/15s/20s

## [Browser]

### ● Impostazioni

Selezionare "Impostazioni " sulla pagina.

- Impostare URL di uso frequente.
  1. Selezionare 1 - 7.
  2. Immettere URL e premere OK.
  3. Premere "option" per mostrare la slide bar.

**Import:** Importare lista file URL

**Export:** Esportare lista file URL

**Delete all:** Cancella tutti URL

**Back:** Slide bar verrà chiusa

## [PDF Player]





### ● Componi

1. Selezionare "Componi" sulla pagina. Prima selezionare una playlist per riprodurre tra FILE 1 e FILE7.
2. Selezionare il file e selezionare modifica o elimina.
3. Salvare il file modificato.  
-pdfs in /signage/pdf/

#### ■ Slide bar

- **Sorgente:** Selezionare memoria (USB/Scheda SD)
- **Playlist:** Mostra playlist (Interno)
- **Seleziona tutto:** Selezionare tutti i file in memoria.
- **Elimina tutto:** Cancella la playlist.
- **Aggiungi/rimuovi:** Aggiorna la playlist d'origine.
- **Ordina:** Ordina playlist.
- **Salva/Interrompi:** Salva o interrompi la playlist.
- **Indietro:** Indietro.





#### ■ Telecomando

-  **Option key:** Slidebar display
-  **Play key:** Riproduci media file
-  **Info key:** Mostra media file
-  **OK key:** Seleziona / Deseleziona file

### ● Riproduci

Selezionare "Riproduci" sulla pagina. Prima selezionare una playlist per riprodurre tra FILE 1 e FILE7.







#### ■ Media Hotkey

-  **Play:** Riprodurre media file.
-  **Pause:** Sospendere media file.
-  **Fast forward:** Vai alla pagina seguente, se la pagina è la fine del file, andrà al prossimo file.
-  **Rewind:** Torna alla pagina precedente, se la pagina è la prima del file, tornerà al file precedente.
-  **Stop:** Ritorna alla prima pagina.

#### ■ Color Hotkey

- **Blue key:** Zoom in (+10%)
- **Yellow key:** Zoom out (-10%)
-  **OK key:** Reimposta zoom

#### ■ Freccia

-  /  /  /  : Regola pagina (Quando la pagina è stata zoom in/out)
-  : Pagina precedente (Quando la pagina non è stata zoom in/out)
-  : Pagina successiva (Quando la pagina non è stata zoom in/out)

### ● Impostazioni

Selezionare "Impostazioni" sulla pagina.

- **Modalità ripetizione:** Modo riproduzione.  
Ripeti una volta: Tutti i file sono ripetuti una volta.  
Ripeti tutto: riproduce tutti i file nella stessa cartella ripetutamente.
- **Durata effetto:** Durata effetto PDF. 5s/10s/15s/20s

## [iiSignage]

Impostare la Server/Account/Codice PIN/Versione(Ver.2/Ver.3)\*/Contenuto(Archivio interno/ Archivio USB/Scheda SD).

\* Quando Ver. 2, Il codice Server/Account/PIN diventerà grigio per indicare che non è disponibile in questo modello.

Quando Ver. 3, Server/Account/PIN code sono disponibili.

Per usare questa funzionalità, pregasi scaricare l'applicazione iiSignage ed il manuale dell'utente dal nostro sito web <https://iiyama.com/iisignage>

L'applicazione iiSignage usa la network port: 9989, ulteriori informazioni sono disponibili nel manuale dell'utente iiSignage

## [Chromium]

Connettersi alla rete e navigare sul web.

## [File Manager]

Naviga nei file memorizzati nella memoria interna, USB e SD Card.

## [Impostazioni]

Vedi pagina 34,35 per Impostazioni.

## [Personalizzata]

Impostare l'applicazione per il cliente.

### NOTA

- Visualizza solo l'applicazione installata dall'utente.
- Non verrà visualizzato nell'applicazione di pre-installazione di sistema.

## REGOLAZIONE SCHERMO

Regolare l'immagine seguendo la procedura riportata di seguito per ottenere l'immagine desiderata selezionando ingresso analogico.

- Le regolazioni dello schermo descritte in questo manuale sono ideate per impostare l'immagine e ridurre al minimo lo sfarfallio o sfocatura per il computer in uso.
- Il monitor è stato progettato per offrire le migliori prestazioni a risoluzione di 3840 x 2160 pixel, ma non è in grado di rendere al meglio con una risoluzione inferiore a 3840 x 2160 poiché l'immagine viene automaticamente adattata allo schermo pieno. Si raccomanda di far funzionare alla risoluzione di 3840 x 2160 pixel per il normale utilizzo.
- Il testo o le linee visualizzate saranno sfocate o irregolari in spessore quando l'immagine è allungata a causa della processo di allargamento.
- È preferibile regolare la posizione dell'immagine e della frequenza tramite il controllo del monitor, piuttosto che con il computer software o utilities.
- Eseguire regolazioni dopo un periodo di riscaldamento di almeno trenta minuti.
- Ulteriori regolazioni possono essere necessarie dopo la regolazione automatica a seconda della risoluzione o segnale di tempo.
- La regolazione automatica potrebbe non funzionare correttamente quando si visualizza un'immagine diversa dalla regolazione dello schermo. In questo caso sono necessarie ulteriori regolazioni manuali.

Ci sono due modi per regolare lo schermo. Un modo è regolazione automatica per la posizione, frequenza di clock e fase. L'altro modo è l'esecuzione di ciascuna regolazione manualmente. Eseguire la regolazione automatica quando il monitor è collegato a un computer nuovo, o la risoluzione viene modificata. Se lo schermo ha uno sfarfallio o offuscamento, o l'immagine non si adatta allo schermo dopo l'esecuzione della regolazione automatica, una regolazione manuale è richiesta. Entrambe le regolazioni dovrebbero essere eseguite usando la regolazione dello schermo (Test.bmp) ottenuto via IYAMA pagina internet (<http://www.iiyama.com>) Regolare l'immagine seguendo la procedura sottoriportata per avere l'immagine desiderata. Questo manuale spiega le regolazioni sotto Windows® OS.

- ① **Mostra l'immagine a risoluzione ottimale.**
- ② **Inserire il Test.bmp (modello di regolazione) per lo sfondo.**

### NOTA

- Consultare la documentazione appropriata per eseguire.
- Settare la posizione del display al centro dello sfondo.

[Modello di regolazione]

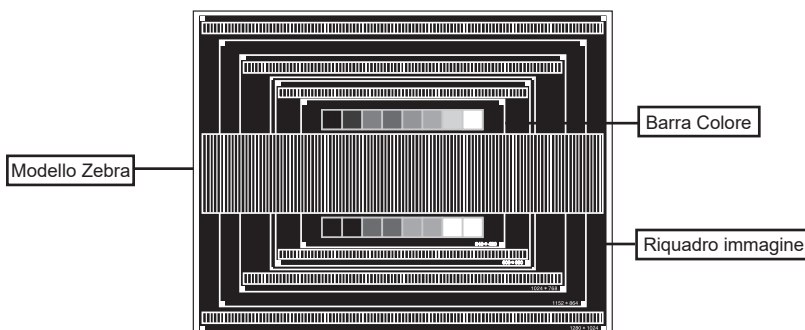

- ③ Regolare l'auto regolazione. (Regolazione Automatica)
- ④ Regolare manualmente l'immagine seguendo la procedura sotto quando lo schermo presenta uno sfarfallio o sfocatura, o l'immagine non si adatta per l'area di visualizzazione dopo l'esecuzione della regolazione automatica.
- ⑤ Regolare la Posizione V. in modo che la parte superiore e inferiore della cornice del quadro si adatta all'area di visualizzazione.

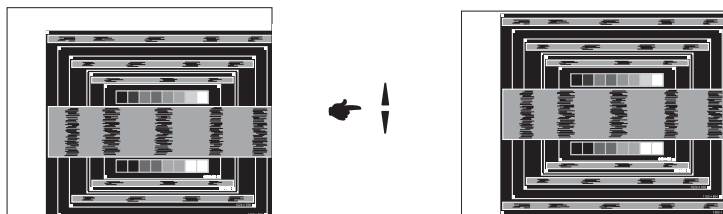

- ⑥ 1) Regolare la Posizione O. in modo che il lato sinistro della cornice del quadro si sposta al bordo sinistro dell'area di visualizzazione.

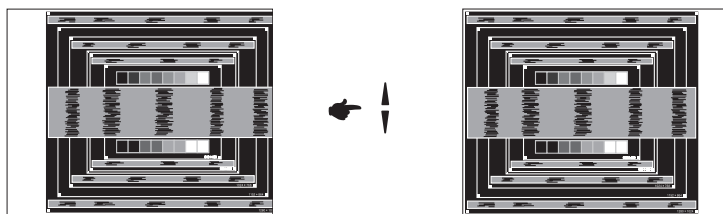

- 2) Allungare il lato destro dell'immagine verso il bordo destro dell'area di visualizzazione regolando la frequenza di clock.

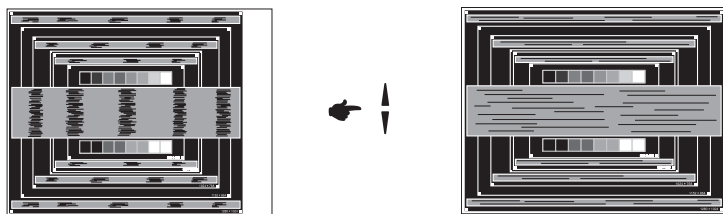

#### NOTA

- Quando il lato sinistro della cornice del quadro si allontana dal bordo sinistro dell'area di visualizzazione durante la regolazione della frequenza di Orologio, regolare le operazioni di cui ai punti 1) e 2).
- Un altro modo di fare la regolazione della frequenza di Orologio è di correggere le linee ondulate verticali in zebra pattern.
- L'immagine può lampeggiare durante la frequenza di Orologio, Posizione O./V. .
- Nel caso in cui l'immagine è più grande o più piccola l'area di visualizzazione dei dati dopo la regolazione della frequenza di Orologio, ripetere i passaggi da ③.

- ⑦ **Regolare la Fase per correggere disturbi ondulatori orizzontali, flicker o sfocatura in zebra pattern.**

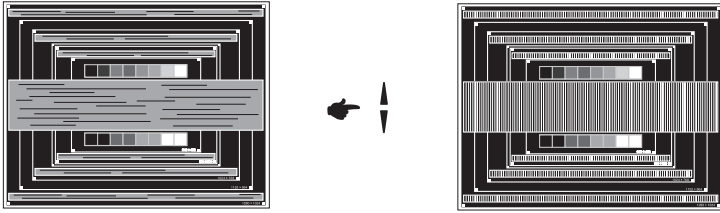

**NOTA**

- Nel caso in cui il forte sfarfallio o le macchie rimangono in una parte dello schermo, ripetere i passaggi ⑥ e ⑦, poiché la frequenza di Orologio non può essere regolata correttamente.
- Regolare la posizione Posizione O. dopo la regolazione della Fase se la posizione orizzontale si muove durante la regolazione.

- ⑧ **Regolare la luminosità e il colore per ottenere l'immagine desiderata dopo aver completato la frequenza di Orologio e regolazioni di Fase.**

**Rimettere lo sfondo preferito.**

## FUNZIONE STANDBY

La funzione standby di questo prodotto è conforme ai requisiti di risparmio energetico VESA DPMS. Quando è attivato, automaticamente riduce il consumo di potenza non necessario del monitor quando il computer non è in uso. Per utilizzare la funzione, il monitor deve essere collegato ad un computer compatibile VESA DPMS. La funzione standby, comprese tutte le impostazioni del timer è configurato dal sistema operativo. Controllare il manuale del sistema operativo per informazioni su come questo può essere configurato.

### ■ Modalità Standby

Quando il segnale video dal computer è spento, il monitor entra in modalità standby che riduce il consumo di potenza inferiore a  $0,5W^*$ . Lo schermo diventa scuro e l'indicatore di alimentazione diventa rosso. Dalla modalità standby, l'immagine riappare in alcuni secondi quando si toccano la tastiera o il mouse.

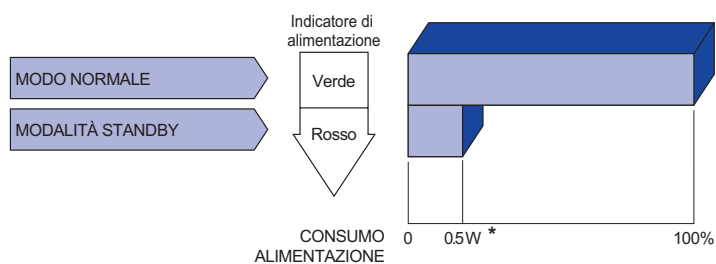

\* Le periferiche USB e le apparecchiature audio non sono collegate.

**NOTA** Anche quando si utilizza la modalità standby, il monitor consuma elettricità. Spegnerne l'interruttore di accensione ogni volta che il monitor non è in uso, durante la notte e nei fine settimana, per evitare sprechi di energia.

# RISOLUZIONE DEI PROBLEMI

Se il monitor smette di funzionare correttamente, verificate i seguenti punti per una possibile soluzione.

1. Eseguite i settaggi descritti nella sezione UTILIZZO DEL MONITOR a seconda del problema riscontrato. Se il monitor non mostra alcuna immagine saltate al punto 2.
2. Verificate i seguenti punti se non trovate opportuna soluzione nella sezione UTILIZZO DEL MONITOR o se il problema persiste.
3. Se incontrate un problema non descritto a seguire o che non potete risolvere, contattate il VS. Rivenditore o un centro assistenza iiyama.

## Problemi

## Check

- ① L'immagine non appare.

(Indicatore di alimentazione non si accende.)

- Il cavo di alimentazione è nella presa.
- L'alimentazione è accesa.
- La presa di corrente funziona. Per favore verificate con un altro equipaggiamento.

(Indicatore di alimentazione è verde.)

- Se il salva schermo bianco è attivo, toccare la tastiera o il mouse.
- Aumentare il contrasto e/o la luminosità.
- Il computer è acceso.
- Il cavo di segnale è correttamente connesso.
- Il segnale di sincronizzazione del computer è compreso nelle specifiche del monitor

(Indicatore di alimentazione è rosso.)

- Se il monitor è nella modalità standby, toccare la tastiera o il mouse.
- Il computer è acceso.
- Il cavo di segnale è correttamente connesso.
- Il segnale di sincronizzazione del computer è compreso nelle specifiche del monitor

- ② lo schermo non è sincronizzato.

- Il cavo di segnale è correttamente connesso.
- Il segnale di sincronizzazione del computer è compreso nelle specifiche del monitor.

- ③ lo schermo non è centrato.

- Il segnale di sincronizzazione del computer è compreso nelle specifiche del monitor.

- ④ lo schermo è troppo chiaro o troppo scuro.

- Il livello di uscita video del computer è compreso nelle specifiche del monitor.

- ⑤ lo schermo trema.

- Il voltaggio di alimentazione è compreso nelle specifiche del monitor.
- Il segnale di sincronizzazione del computer è compreso nelle specifiche del monitor.

- ⑥ nessun audio.

- Gli strumenti audio (computer etc) sono ON.
- Il cavo audio è correttamente connesso.
- Il volume è acceso.
- La funzione Mute è spenta.
- Il livello di uscita audio è compreso nelle specifiche del monitor.



## Problemi

## Check

- ⑦ L'audio è troppo forte o troppo debole.  Il livello di uscita audio è compreso nelle specifiche del monitor.
- ⑧ Si udisce uno strano rumore.  Il cavo audio è correttamente connesso.

## INFORMAZIONI SUL RICICLAGGIO

Per il rispetto dell'ambiente per favore non disperdete il monitor.  
Visitate il nostro sito: [www.iiyama.com](http://www.iiyama.com) per il riciclaggio.

# APPENDICE

Design e specifiche sono soggette a cambiamenti senza comunicazione anticipata.

## SPECIFICHE : ProLite LH4342UHS

|                                  |  |  |
|----------------------------------|--|--|
| Dimensione categoria             | 43"  |  |
| Pannello LCD                     | Tecnologia Pannello  | IPS  |
|                                  | Dimensione   | Diagonale: 42,5" (108cm)                               |
|                                  | Pixel pitch  | 0,245mm H × 0,245mm V                                  |
|                                  | Luminosità   | 500cd/m <sup>2</sup> (Typical)                         |
|                                  | Ratio di Contrasto   | 1300 : 1 (Typical)                                     |
|                                  | Angolo visibile  | Orizzontale : 178 gradi, Verticale: 178 gradi (Tipici) |
|                                  | Tempo Risposta   | 9ms (Typical, Grigio a grigio)                         |
| Colori Display                   | Circa. 1,07 miliardi   |  |
| Frequenza Sync                   | VGA/DVI: Orizzontale: 30,0-80,0kHz, Verticael: 50-75Hz<br>HDMI: Orizzontale: 30,0-135,0kHz, Verticale: 50-75Hz   |  |
| Risoluzione Nativa               | 3840 × 2160, 8,3 MegaPixels  |  |
| Massima risoluzione supportata   | VGA/DVI: 1920 × 1080 60Hz<br>HDMI: 3840 × 2160 60Hz  |  |
| Connettori Ingresso              | VGA, DVI-D, HDMI × 2   |  |
| Connettori ingresso Audio        | ø 3.5mm mini jack (Stereo)   |  |
| LAN                              | RJ45   |  |
| Porta Seriale                    | RS-232C Ingresso/Uscita ø 2.5mm sub-mini jack  |  |
| Plug & Play                      | VESA DDC2B™  |  |
| Segnali Ingresso Sync            | Sync separato: TTL, Postivo o Negativo   |  |
| Segnali Ingresso Video           | Analogico: 0,7 Vp-p (standard), 75Ω, Positivo<br>Digitale: DVI (Digital Visual Interface Standard Rev. 1,0) conforme<br>Digitale: HDMI                           |  |
| Ingresso segnali audio           | 0,5 Vrms massimo   |  |
| Connettori IR                    | IR Ingresso/Uscita   |  |
| Connettori USB                   | USB2.0(DC5V, 500mA) (USB Media Player) × 1<br>USB3.0(DC5V, 900mA) (USB Media Player) × 1   |  |
| Micro SD card slot               | Micro SD   |  |
| Connettori uscita SPDIF          | SPDIF  |  |
| Altoparlanti                     | Interni: 10 W x 2 (stereo)   |  |
| Dimensione massima dello schermo | 941,18 mm L x 529,42 mm A / 37,1" L x 20,8" A  |  |
| Sorgente Alimentazione           | 100-240VAC, 50/60Hz, 2,3A  |  |
| Consumo di alimentazione*        | 116 W tipici, Modalità standby : 0,5 W massimo   |  |
| Dimensioni / Peso netto          | 973,0 × 561,0 × 63,5mm / 38,3 × 22,1 × 2,5" (L×A×P)<br>10,7kg / 23,6lbs  |  |
| Considerazioni ambientali        | Esercizio: Temperatura 0 a 40°C / 32 a 104°F<br>Umidità 20 a 80% (No condensa)<br>Deposito: Temperatura -20 a 60°C / -4 a 140°F<br>Umidità 5 a 95% (No condensa) |  |
| Approvals                        | CE, EAC, TÜV-Bauart  |  |

**NOTA** \* Le periferiche USB e le apparecchiature audio non sono collegate.

## SPECIFICHE : ProLite LH5042UHS

|                                  |  |  |
|----------------------------------|--|--|
| Dimensione categoria             | 50"  |  |
| Pannello LCD                     | Tecnologia Pannello  | VA   |
|                                  | Dimensione   | Diagonale: 49,5" (125,7cm)   |
|                                  | Pixel pitch  | 0,2854mm H × 0,2854mm V  |
|                                  | Luminosità   | 500cd/m <sup>2</sup> (Typical)                                       |
|                                  | Ratio di Contrasto   | 4000 : 1 (Typical)   |
|                                  | Angolo visibile  | Orizzontale : 178 gradi, Verticale: 178 gradi (Tipici)               |
|                                  | Tempo Risposta   | 8ms (Typical, Grigio a grigio)                                       |
| Colori Display                   | Circa. 1,07 miliardi   |  |
| Frequenza Sync                   | VGA/DVI: Orizzontale: 30,0-80,0kHz, Verticael: 50-75Hz<br>HDMI: Orizzontale: 30,0-135,0kHz, Verticale: 50-75Hz                         |  |
| Risoluzione Nativa               | 3840 × 2160, 8,3 MegaPixels  |  |
| Massima risoluzione supportata   | VGA/DVI: 1920 × 1080 60Hz<br>HDMI: 3840 × 2160 60Hz  |  |
| Connettori Ingresso              | VGA, DVI-D, HDMI × 2   |  |
| Connettori ingresso Audio        | ø 3.5mm mini jack (Stereo)   |  |
| LAN                              | RJ45   |  |
| Porta Seriale                    | RS-232C Ingresso/Uscita ø 2.5mm sub-mini jack  |  |
| Plug & Play                      | VESA DDC2B™  |  |
| Segnali Ingresso Sync            | Sync separato: TTL, Positivo o Negativo  |  |
| Segnali Ingresso Video           | Analogico: 0,7 Vp-p (standard), 75Ω, Positivo<br>Digitale: DVI (Digital Visual Interface Standard Rev. 1,0) conforme<br>Digitale: HDMI |  |
| Ingresso segnali audio           | 0,5 Vrms massimo   |  |
| Connettori IR                    | IR Ingresso/Uscita   |  |
| Connettori USB                   | USB2.0(DC5V, 500mA) (USB Media Player) × 1<br>USB3.0(DC5V, 900mA) (USB Media Player) × 1   |  |
| Micro SD card slot               | Micro SD   |  |
| Connettori uscita SPDIF          | SPDIF  |  |
| Altoparlanti                     | Interni: 10 W x 2 (stereo)   |  |
| Dimensione massima dello schermo | 1095,84 mm L x 616,41 mm A / 43,1" L x 24,3" A   |  |
| Sorgente Alimentazione           | 100-240VAC, 50/60Hz, 2,6A  |  |
| Consumo di alimentazione*        | 147 W tipici, Modalità standby : 0,5 W massimo   |  |
| Dimensioni / Peso netto          | 1128,5 × 649,0 × 63,5mm / 44,4 × 25,6 × 2,5" (LxAxP)<br>14,7kg / 32,4lbs   |  |
| Considerazioni ambientali        | Esercizio:   | Temperatura 0 a 40°C / 32 a 104°F<br>Umidità 20 a 80% (No condensa)  |
|                                  | Deposito:  | Temperatura -20 a 60°C / -4 a 140°F<br>Umidità 5 a 95% (No condensa) |
| Approvals                        | CE, EAC, TÜV-Bauart  |  |

**NOTA** \* Le periferiche USB e le apparecchiature audio non sono collegate.

## SPECIFICHE : ProLite LH5542UHS

|                                  |  |  |
|----------------------------------|--|--|
| Dimensione categoria             | 55"  |  |
| Pannello LCD                     | Tecnologia Pannello  | IPS  |
|                                  | Dimensione   | Diagonale: 54,6" (138,8cm)   |
|                                  | Pixel pitch  | 0,315mm H × 0,315mm V  |
|                                  | Luminosità   | 500cd/m <sup>2</sup> (Typical)                                       |
|                                  | Ratio di Contrasto   | 1300 : 1 (Typical)   |
|                                  | Angolo visibile  | Orizzontale : 178 gradi, Verticale: 178 gradi (Tipici)               |
|                                  | Tempo Risposta   | 9ms (Typical, Grigio a grigio)                                       |
| Colori Display                   | Circa. 1,07 miliardi   |  |
| Frequenza Sync                   | VGA/DVI: Orizzontale: 30,0-80,0kHz, Verticael: 50-75Hz<br>HDMI: Orizzontale: 30,0-135,0kHz, Verticale: 50-75Hz                         |  |
| Risoluzione Nativa               | 3840 × 2160, 8,3 MegaPixels  |  |
| Massima risoluzione supportata   | VGA/DVI: 1920 × 1080 60Hz<br>HDMI: 3840 × 2160 60Hz  |  |
| Connettori Ingresso              | VGA, DVI-D, HDMI × 2   |  |
| Connettori ingresso Audio        | ø 3.5mm mini jack (Stereo)   |  |
| LAN                              | RJ45   |  |
| Porta Seriale                    | RS-232C Ingresso/Uscita ø 2.5mm sub-mini jack  |  |
| Plug & Play                      | VESA DDC2B™  |  |
| Segnali Ingresso Sync            | Sync separato: TTL, Positivo o Negativo  |  |
| Segnali Ingresso Video           | Analogico: 0,7 Vp-p (standard), 75Ω, Positivo<br>Digitale: DVI (Digital Visual Interface Standard Rev. 1,0) conforme<br>Digitale: HDMI |  |
| Ingresso segnali audio           | 0,5 Vrms massimo   |  |
| Connettori IR                    | IR Ingresso/Uscita   |  |
| Connettori USB                   | USB2.0(DC5V, 500mA) (USB Media Player) × 1<br>USB3.0(DC5V, 900mA) (USB Media Player) × 1   |  |
| Micro SD card slot               | Micro SD   |  |
| Connettori uscita SPDIF          | SPDIF  |  |
| Altoparlanti                     | Interni: 10 W x 2 (stereo)   |  |
| Dimensione massima dello schermo | 1209,6 mm L x 680,4 mm A / 47,6" L x 26,8" A   |  |
| Sorgente Alimentazione           | 100-240VAC, 50/60Hz, 2,6A  |  |
| Consumo di alimentazione*        | 133 W tipici, Modalità standby : 0,5 W massimo   |  |
| Dimensioni / Peso netto          | 1242,0 × 712,5 × 63,5mm / 48,9 × 28,1 × 2,5" (L×A×P)<br>16,7kg / 36,8lbs   |  |
| Considerazioni ambientali        | Esercizio:   | Temperatura 0 a 40°C / 32 a 104°F<br>Umidità 20 a 80% (No condensa)  |
|                                  | Deposito:  | Temperatura -20 a 60°C / -4 a 140°F<br>Umidità 5 a 95% (No condensa) |
| Approvals                        | CE, EAC, TÜV-Bauart  |  |

**NOTA** \* Le periferiche USB e le apparecchiature audio non sono collegate.

## DIMENSIONI : ProLite LH4342UHS

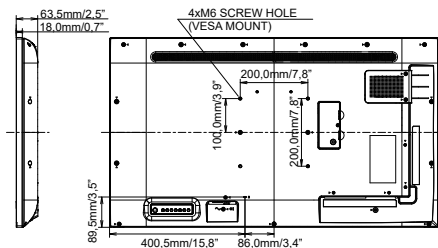
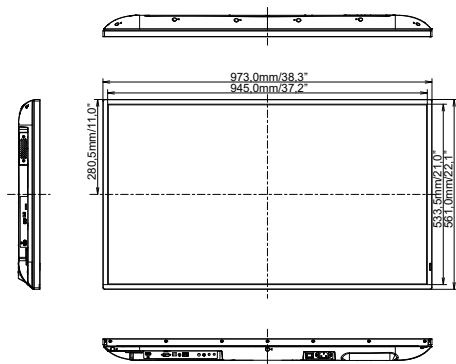

## DIMENSIONI : ProLite LH5042UHS

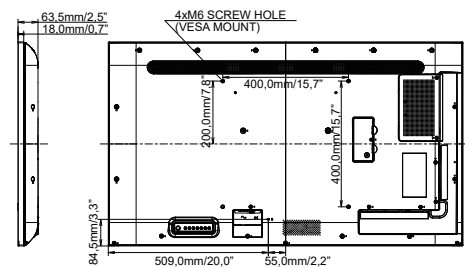
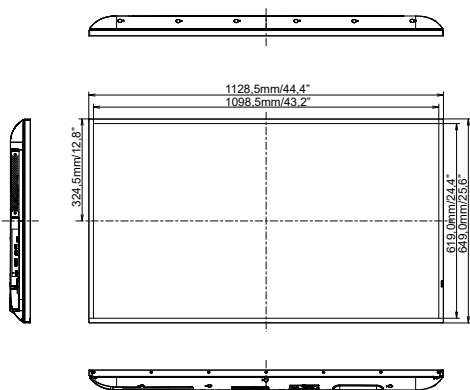

## DIMENSIONI : ProLite LH5542UHS

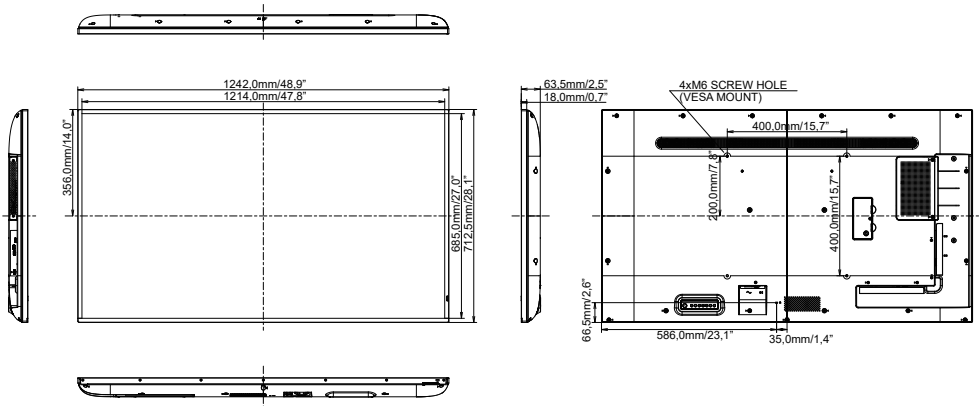

## FREQUENZE CONFORMI

| Timing       |                   | fH (kHz) | fV (Hz) | Dot clock (MHz) | VGA     | DVI | HDMI1 | HDMI2 | DisplayPort |
|--------------|-------------------|----------|---------|-----------------|---------|-----|-------|-------|-------------|
| VESA         | VGA 640x480       | 31,5     | 60,0    | 25,175          | ○       | ○   | ○     | ○     | ○           |
|              | SVGA 800x600      | 37,9     | 60,0    | 40,000          | ○       | ○   | ○     | ○     | ○           |
|              | XGA 1024x768      | 48,4     | 60,0    | 65,000          | ○       | ○   | ○     | ○     | ○           |
|              | WXGA 1280x768     | 47,8     | 60,0    | 79,500          | ○       | ○   | ○     | ○     | ○           |
|              | QVGA 1280x960     | 60,0     | 60,0    | 108,000         | ○       | ○   | ○     | ○     | ○           |
|              | SXGA 1280x1024    | 64,0     | 60,0    | 108,000         | ○       | ○   | ○     | ○     | ○           |
|              | HD FWXGA 1366x768 | 47,7     | 60,0    | 85,500          | ○       | ○   | ○     | ○     | ○           |
|              | CVT 1400x900      | 55,9     | 60,0    | 106,500         | ○       | ○   | ○     | ○     | ○           |
|              | WSXGA 1680x1050   | 65,3     | 60,0    | 146,250         | ○       | ○   | ○     | ○     | ○           |
|              | FHD 1920x1080     | 67,5     | 60,0    | 148,500         | ○       | ○   | ○     | ○     | ○           |
| 4K 3840x2160 |                   | 67,5     | 30,0    | 297,000         |         |     |       |       |             |
|              |                   | 135,0    | 60,0    | 594,000         |         |     |       |       |             |
| IBM          | 720x400           | 31,5     | 70,0    | 28,320          | ○       | ○   |       |       |             |
| SD           | NTSC-M            | 15,7     | 60,0    | 13,500          |         |     |       |       |             |
|              | NTSC-J            | 15,7     | 60,0    | 13,500          |         |     |       |       |             |
|              | PAL-BDGH          | 15,7     | 60,0    | 13,500          |         |     |       |       |             |
|              | 480i              | 60Hz     | 15,7    | 60,0            | 13,500  |     | ○     | ○     | ○           |
|              | 576i              | 50Hz     | 15,6    | 50,0            | 13,500  |     |       |       |             |
|              | 480p              | 60Hz     | 31,5    | 60,0            | 27,000  |     | ○     | ○     | ○           |
| HD           | 720p              | 50Hz     | 37,5    | 50,0            | 74,250  |     | ○     | ○     | ○           |
|              |                   | 60Hz     | 45,0    | 60,0            | 74,250  |     | ○     | ○     | ○           |
|              | 1080i             | 50Hz     | 28,1    | 50,0            | 74,250  |     | ○     | ○     | ○           |
|              |                   | 60Hz     | 33,8    | 60,0            | 74,250  |     | ○     | ○     | ○           |
|              | 1080p             | 50Hz     | 56,3    | 50,0            | 148,500 |     | ○     | ○     | ○           |
|              |                   | 60Hz     | 67,5    | 60,0            | 148,500 |     | ○     | ○     | ○           |

\* ○ significa frequenze supportate.