

MODE D'EMPLOI

ProLite

LCD Monitor

ProLite TF1534MC
ProLite TF1734MC
ProLite TF1934MC

FRANÇAIS

Merci d'avoir choisi le moniteur LCD iiyama. Ce petit manuel contient toutes les informations nécessaires à l'utilisation du moniteur. Prière de le lire attentivement avant d'allumer le moniteur. Conserver ce manuel pour toute référence ultérieure.

DECLARATION DE CONFORMITE AU MARQUAGE CE

Ce moniteur LCD est conforme aux spécifications des directives CE/UE 2014/30/UE, aux directives EMC, les basses tensions 2014/35/UE, directives ErP 2009/125/CE et directives RoHS 2011/65/UE.

La sensibilité électromagnétique a été choisie à un niveau permettant une utilisation correcte en milieu résidentiel, bureaux et locaux d'industrie légère et d'entreprises de petite taille, à l'intérieur aussi bien qu'à l'extérieur des immeubles. Tout lieu d'utilisation devra se caractériser par sa connexion à un système public d'alimentation électrique basse tension.

IYAMA CORPORATION: Wijkemeerstraat 8, 2131 HA Hoofddorp, The Netherlands

Modèle No. : PLTF1534, PLTF1734, PLTF1934

-
- Nous nous réservons le droit de modifier les caractéristiques de nos produits sans préavis.
 - Toutes les marques de fabrique utilisées dans ce mode d'emploi appartiennent à leurs propriétaires respectifs.

TABLE DES MATIERES

POUR VOTRE SECURITE.....	1
CONSIGNES DE SECURITE.....	1
REMARQUES SUR LES ECRANS A CRISTAUX LIQUIDES (LCD) ..	3
SERVICE CLIENT	3
ENTRETIEN	3
AVANT D'UTILISER LE MONITEUR.....	4
FONCTIOS.....	4
VÉRIFICATION DU CONTENU DE L'EMBALLAGE	4
MONTAGE MURAL	5
ÉQUIPEMENT INTÉGRÉ.....	5
ROTATION DE L'IMAGE	5
COMMANDES ET CONNECTEURS	6
IMPORTANT.....	7
CONNEXION DE VOTRE MONITEUR	9
MISE EN ROUTE DE L'ORDINATEUR.....	11
UTILISATION DU MONITEUR	12
MENU DES PARAMÈTRES DE RÉGLAGE.....	13
AJUSTEMENTS DE L'ÉCRAN.....	17
SYSTÈME D'ÉCONOMIE D'ÉNERGIE.....	20
DEPANNAGE	21
INFORMATIONS DE RECYCLAGE	22
ANNEXE.....	23
CARACTÉRISTIQUES TECHNIQUES : ProLite TF1534MC	23
CARACTÉRISTIQUES TECHNIQUES : ProLite TF1734MC	24
CARACTÉRISTIQUES TECHNIQUES : ProLite TF1934MC	25
DIMENSIONS : ProLite TF1534MC	26
DIMENSIONS : ProLite TF1734MC	26
DIMENSIONS : ProLite TF1934MC	26
DIMENSIONS : SUPPORT « L ».....	27
FRÉQUENCES DE SYNCHRONISATION.....	27



Nous recommandons le recyclage des produits usagés. Contacter votre revendeur ou le support iiyama. Des informations sur le recyclages sont disponibles sur le site Internet : <http://www.iiyama.com>.

POUR VOTRE SECURITE

CONSIGNES DE SECURITE

AVERTISSEMENT

MISE HORS TENSION DU MONITEUR EN CAS DE FONCTIONNEMENT ANORMAL

En cas de phénomène anormal tel que de la fumée, des bruits étranges ou de la vapeur, débranchez le moniteur et contactez immédiatement votre revendeur ou le service technique iiyama. Tout autre utilisation peut être dangereuse et peut engendrer un incendie ou un choc électrique.

NE JAMAIS OUVRIR LE BOITIER

Ce moniteur contient des circuits haute-tension. La dépose du boîtier peut vous exposer à des risques d'incendie ou de chocs électriques.

NE PAS INTRODUIRE D'OBJETS DANS LE MONITEUR

N'insérez pas d'objets solides ou liquides tel que de l'eau à l'intérieur du moniteur. En cas d'accident, débranchez votre moniteur immédiatement et contactez votre revendeur ou le service technique iiyama. L'utilisation du moniteur avec un objet logé à l'intérieur peut engendrer un incendie, un choc électrique ou des dommages.

INSTALLER LE MONITEUR SUR UNE SURFACE PLANE ET STABLE

Le moniteur peut blesser quelqu'un s'il tombe ou s'il est lancé.

NE PAS UTILISER SON MONITEUR PRES DE L'EAU

N'utilisez pas le moniteur à proximité d'un point d'eau pour éviter les éclaboussures, ou si de l'eau a été répandue dessus cela peut engendrer un incendie ou un choc électrique.

UTILISER LA TENSION SECTEUR SPECIFIEE

Assurez-vous que le moniteur fonctionne à la tension d'alimentation secteur spécifiée. L'utilisation d'une tension incorrecte occasionnera un mal fonctionnement et peut engendrer un incendie ou un choc électrique.

UTILISATION DE L'ADAPTATEUR SECTEUR ET DE SES ACCESSOIRES

Lorsque vous utilisez un adaptateur secteur non fourni en standard, cela peut générer de la fumée car le voltage ou la polarité serait différente du modèle initial.

NE PAS DEMONTER L'ADAPTATEUR SECTEUR

Démonter l'adaptateur secteur peut vous exposer à un incendie ou bien un choc électrique.

PROTECTION DES CABLES

Ne pas tirer ou plier l'adaptateur secteur, le câble secteur, et le câble vidéo. Ne pas placer le moniteur ou tout autre objet lourd, sur les câbles. En cas de dommage, les câbles peuvent entraîner un incendie ou un choc électrique.

CONDITIONS CLIMATIQUES DEFAVORABLES

Il est conseillé de ne pas utiliser le moniteur pendant un orage violent en raison des coupures répétées de courant pouvant entraîner des malfunctions. Il est également conseillé de ne pas toucher à la prise électrique dans ces conditions car elles peuvent engendrer des chocs électriques.

ATTENTION

INSTALLATION

Pour prévenir les risques d'incendie, de chocs électriques ou de dommages, installez votre moniteur à l'abri de variations brutales de températures et évitez les endroits humides, poussiéreux ou enfumés. Vous devrez également éviter d'exposer votre moniteur directement au soleil ou tout autre source lumineuse.

NE PAS PLACER LE MONITEUR DANS UNE POSITION DANGEREUSE

Le moniteur peut basculer et causer des blessures s'il n'est pas convenablement installé. Vous devez également vous assurer de ne pas placer d'objets lourds sur le moniteur, et qu'aucun câble ne soient accessibles à des enfants qui pourraient les tirer et se blesser avec.

MAINTENIR UNE BONNE VENTILATION

Le moniteur est équipé de fentes de ventilation. Veuillez à ne pas couvrir les fentes ou placer un objet trop proche afin d'éviter tout risque d'incendie. Pour assurer une circulation d'air suffisante, installer le moniteur à 10 cm environ du mur. Les fentes d'aération sur l'arrière du châssis seront obstruées et il y aura risque de surchauffe du moniteur si vous retirez le socle du moniteur. La dépose du socle entraînera une surchauffe du moniteur ainsi que des risques d'incendie et de dommages. L'utilisation du moniteur lorsque celui-ci est posé sur sa partie avant, arrière ou retourné ou bien sur un tapis ou un matériau mou peut également entraîner des dommages.

DECONNECTEZ LES CABLES LORSQUE VOUS DEPLACEZ LE MONITEUR

Avant de déplacer le moniteur, désactivez le commutateur de mise sous tension, débranchez le moniteur et assurez-vous que le câble vidéo est déconnecté. Si vous ne le déconnectez pas, cela peut engendrer un incendie et un choc électrique.

DEBRANCHEZ LE MONITEUR

Afin d'éviter les accidents, nous vous recommandons de débrancher votre moniteur s'il n'est pas utilisé pendant une longue période.

TOUJOURS DEBRANCHER LE MONITEUR EN TIRANT SUR LA PRISE

Pour déconnecter l'adaptateur secteur, le câble secteur ou le câble vidéo, tirez toujours par la prise. Ne jamais tirer par le câble, lui-même, car cela peut entraîner un incendie ou un choc électrique.

NE TOUCHEZ PAS LA PRISE AVEC DES MAINS HUMIDES

Si vous tirez ou insérez la prise avec des mains humides, vous risquez un choc électrique.

LORS DE L'INSTALLATION DU MONITEUR SUR VOTRE ORDINATEUR

Assurez-vous que l'ordinateur soit suffisamment robuste pour supporter le poids car cela pourrait engendrer des dommages à votre ordinateur.

REMARQUE POUR UN USAGE 24/7

Ce produit n'est pas spécifiquement conçu pour une utilisation 24/7 dans n'importe quel environnement.

AUTRES

RECOMMANDATIONS D'USAGE

Pour prévenir toute fatigue visuelle, n'utilisez pas le moniteur à contre-jour ou dans une pièce sombre. Pour un confort et une vision optimum, positionnez l'écran juste au dessous du niveau des yeux et à une distance de 40 à 60 cm (16 à 24 pouces). En cas d'utilisation prolongée du moniteur, il est recommandé de respecter une pause de 10 minutes par heure car la lecture continue de l'écran peut entraîner une fatigue de l'œil.

REMARQUES SUR LES ECRANS A CRISTAUX LIQUIDES (LCD)

Les symptômes suivants n'indiquent pas qu'il y a un problème, c'est normal:

- NOTEZ** ■ Quand vous allumez le LCD pour la première fois, l'image peut être mal cadrée à l'écran suivant le type d'ordinateur que vous utilisez. Dans ce cas ajuster l'image correctement.
- La luminosité peut être légèrement inégale selon la configuration de bureau utilisée.
- En raison de la nature de l'écran LCD, une image rémanente de la précédente vue peut subsister après un nouvel affichage, si la même image a été affichée pendant des heures. Dans ce cas, l'affichage est rétabli lentement en changeant d'image ou en éteignant l'écran pendant des heures.

SERVICE CLIENT

- NOTEZ** ■ Si vous devez retourner votre matériel et que vous ne possédez plus votre emballage d'origine, merci de contacter votre revendeur ou le service après vente d'Iiyama pour conseil ou pour remplacer l'emballage.

ENTRETIEN

- AVERTISSEMENT** ■ Si vous renversez n'importe quel objet solide ou liquide tel que de l'eau à l'intérieur du moniteur, débranchez immédiatement le câble d'alimentation et contactez votre revendeur ou le service technique Iiyama.

- NOTEZ** ■ Pour protéger la surface de l'écran tactile, ne pas gratter ou frotter l'écran avec un objet dur.
- Ne jamais utiliser de solvants suivants. Ceux-ci peuvent endommager le boîtier et la surface de l'écran tactile :
Nettoyant abrasif, cire, solvant.
- Le contact du boîtier avec un produit en caoutchouc ou en plastique pendant longtemps peut dégrader ou écailler sa peinture.

BOITIER Eliminer les tâches à l'aide d'un chiffon légèrement humide et d'un détergent doux, puis essuyer le boîtier à l'aide d'un chiffon sec et propre.

ECRAN TACTILE La surface de l'écran tactile peut être nettoyée avec un chiffon doux et propre, humidifié avec un nettoyant doux pour laver les vitres ou avec un mélange d'eau et d'alcool isopropylique dans la proportion 50/50.

AVANT D'UTILISER LE MONITEUR

FONCTIONS

- ◆ Résolutions prises en charge jusqu'à 1024 × 768 : ProLite TF1534MC
- ◆ Résolutions prises en charge jusqu'à 1280 × 1024 : ProLite TF1734MC / : ProLite TF1934MC
- ◆ Contraste élevé 700:1 (Typique) / Luminosité 330cd/m² (Typique: Avec Ecran tactile) : ProLite TF1534MC
- ◆ Contraste élevé 1000:1 (Typique) / Luminosité 225cd/m² (Typique: Avec Ecran tactile) : ProLite TF1734MC / : ProLite TF1934MC
- ◆ Lissage numérique des caractères
- ◆ Configuration automatique
- ◆ Conforme au Plug & Play VESA DDC2B
Conforme à Windows® XP/Vista/7/8/8,1/10
- ◆ Économie d'énergie (conforme à VESA DPMS)
- ◆ Conforme au standard de montage VESA (100 mm x 100 mm)
- ◆ Conforme au standard de IP65 (Seulement la face avant)

■ Environnement tactile sous Windows 8/8,1/10

Les applications tactiles de base peuvent fonctionner sous Windows 8/8,1/10. Cependant, leur fonctionnement et performance ne peuvent pas être garantis étant donné certaines limites qui sont déjà confirmées. Nous vous prions de prendre note de ces limitations.

VÉRIFICATION DU CONTENU DE L'EMBALLAGE

Les accessoires suivants sont inclus dans votre emballage. Vérifiez qu'ils sont inclus avec le moniteur. En cas d'élément absent ou endommagé, veuillez contacter votre revendeur local iiyama ou le bureau régional iiyama.

- Câble d'alimentation*¹
- Boîtier externe d'alimentation électrique*¹
- Câble de signal VGA(D-sub)
- Câble DVI-D
- Câble USB
- Vis de Cache-câble (M3x6 1pces)
- Support L (2 paires)
- Vis de support (M4x8 8pces)
- CD Rom des Pilotes de la Dalle Tactile(CD-ROM)*²
- Guide de sécurité
- Guide de démarrage rapide
- Instruction pour le kit de montage

ATTENTION

*¹ 1. La puissance nominale du câble fourni est de 10A/125V. En cas d'utilisation à une tension supérieure, utiliser un câble d'alimentation ayant une puissance nominale de 10A/250V.

Cependant, Toutes garanties seront exclu pour tous problèmes ou dommages causés par un Câble d'alimentation non fournis par IIYAMA.

2. Alimentation électrique externe

Nom et type de boîtier externe d'alimentation électrique :
ADP-50YH B (DELTA ELECTRONICS, INC.)

*² Ce CD-ROM contient le Pilote de l'écran tactile.

Installer le Disque de l'Ecran Tactile après avoir connecté votre micro ordinateur au moniteur en utilisant le câble USB. Pour plus d'informations voir le fichier « Readme » se trouvant sur le disque « Touch Panel Driver ».

MONTAGE MURAL

AVERTISSEMENT

Quand vous faites du montage mural, tenant compte de l'épaisseur de la base de montage, serrer la vis M4 avec un tournevis équipé d'une longueur de 8 mm pour serrer le moniteur. Si vous utilisez une vis de taille supérieure, un choc ou un dommage électrique peut se produire car il peut toucher certaines pièces électriques à l'intérieur du moniteur.

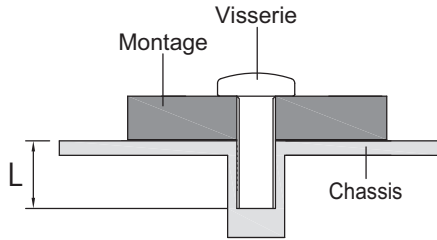

ÉQUIPEMENT INTÉGRÉ

AVERTISSEMENT

Ce produit n'a pas été conçu pour être utilisé dans un environnement à haute température.

Si le produit est placé dans un boîtier externe, vous devez assurer une ventilation suffisante pour maintenir la température adéquate à la spécification du produit.

ROTATION DE L'IMAGE

Il a été conçu pour être utilisé dans les deux modes d'affichage.

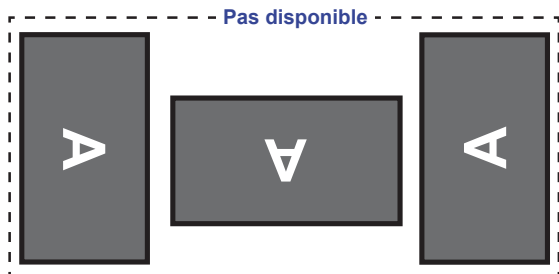
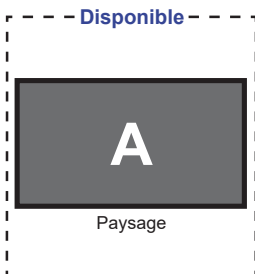

COMMANDES ET CONNECTEURS

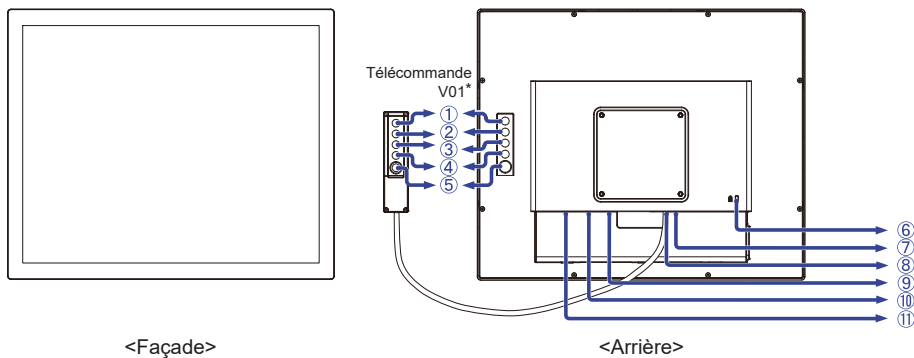

FRANÇAIS

- ① Touche Menu (MENU)*
- ② Touche Défilement haut / Luminosité (Δ)*
- ③ Touche Défilement bas / Contraste (∇)*
- ④ Touche Sélection (SELECT)*
- ⑤ Commutateur d'alimentation (⏻)*
- ⑥ Voyant d'alimentation
- ⑦ Connecteur Câble USB
- ⑧ Connecteur du Télécommande V01
- ⑨ Connecteur de VGA(D-sub) mini 15 broches
- ⑩ Connecteur de DVI-D 24 broches
- ⑪ Connecteur pour boîtier alimentation

NOTEZ Vert : Fonctionnement normal
Orange : Économie d'énergie

* Bouton de Télécommande V01 est en option.

IMPORTANT

Utilisez les vis des supports lors de l'installation d'un moniteur à cadre ouvert.

ATTENTION ■ Les supports en « L » sont destinés à être montés sur une paroi ou matériel adapté et conformément aux instructions d'installation fournies avec les kits de montage.

■ Utilisation du support « L » ou des vis, autres, que ceux spécifiés dans les instructions d'installation, peut endommager le moniteur.

① Comme le montre le schéma ci-dessous, assemblez les supports A et B en utilisant les vis fournis. (2 paires)

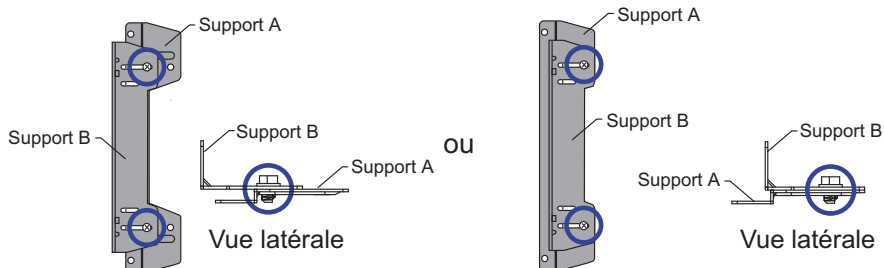

② En fonction de l'orientation choisie du moniteur (portrait ou paysage), posez le support « L » sur le côté droit et gauche ou sur la partie haute et basse du moniteur, puis serrez avec les vis fournis (2 paires).

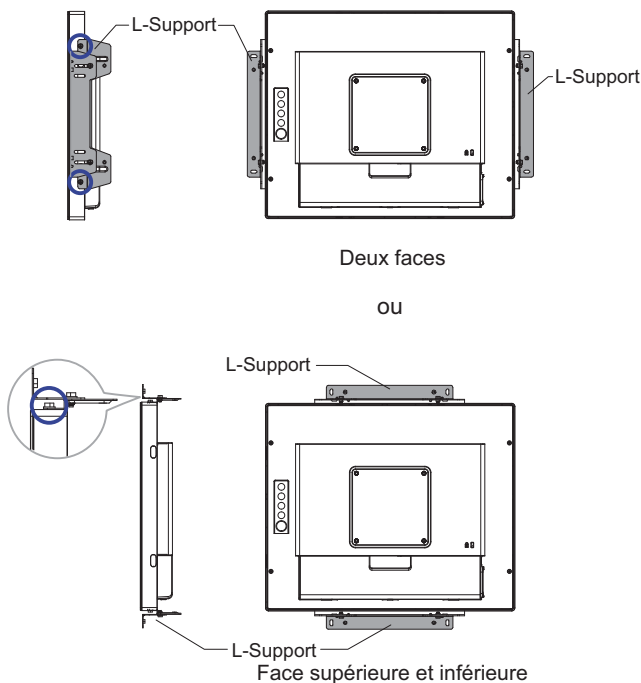

NOTE

- Vous aurez besoin d'un tournevis pour fixer le support « L ».
- Support « L » et les vis sont nécessaires pour l'installation correcte d'un moniteur à cadre ouvert. Pour plus de détails concernant la température et l'humidité opératoire d'un écran à cadre ouvert, consultez le manuel de l'utilisateur sur le site Web de Iiyama. <http://www.iiyama.com>.
- La position du support « L » peut être soit 2.9mm soit 44.9mm de la face avant du moniteur selon l'emplacement des trous de vis choisi pour le montage.

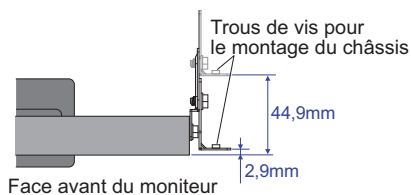

CONNEXION DE VOTRE MONITEUR

- 1 Assurez-vous que l'ordinateur et le moniteur sont éteints.
- 2 Connectez l'ordinateur au moniteur avec le câble de signal.
- 3 Branchez l'ordinateur au moniteur à l'aide le câble USB.
- 4 Branchez le câble au Télécommande V01 (option) si nécessaire.
- 5 Branchez le câble d'alimentation au boîtier d'alimentation externe. Connectez le tout à votre moniteur, puis à votre prise électrique.
- 6 Allumez votre écran et votre ordinateur.

NOTEZ

- Le câble de signal utilisé pour la connexion de l'ordinateur et du moniteur peut varier en fonction du type d'ordinateur utilisé. Une connexion incorrecte peut endommager sérieusement le moniteur et l'ordinateur. Le câble fourni avec le moniteur est un connecteur au standard. Si un câble spécial est requis, veuillez contacter votre revendeur local iiyama ou le bureau régional iiyama.
- Pour la connexion aux ordinateurs Macintosh, veuillez contacter votre revendeur local iiyama ou le bureau régional iiyama pour l'adaptateur requis.
- S'assurer que les connecteurs du câble de signal sont correctement serrés.

[Exemple de connexion]

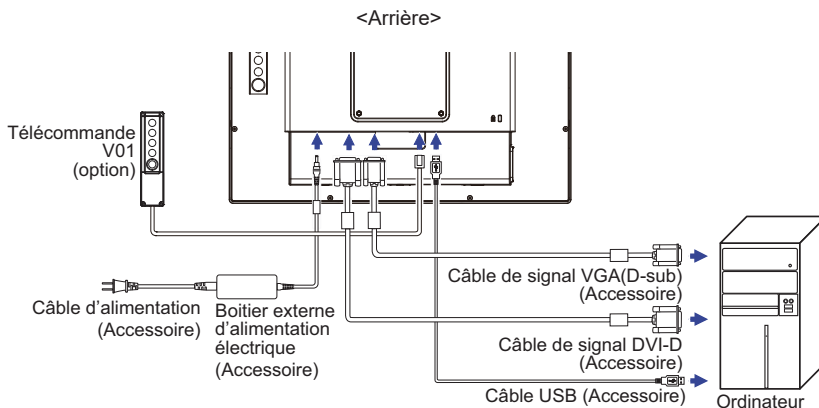

[Montage et démontage du Cache-câble]

Placez d'abord un morceau de tissus doux sur la table pour éviter que le moniteur soit rayé. Placez le moniteur à plat sur la table, face vers le bas.

< Démontage >

- ① Retirez le capot cache-câbles, comme décrit dans l'étape 1.

< Installation >

- ① Connecter les câbles, comme indiqué à l'étape 2, placez le capot cache-câble et fixez fermement avec les vis.

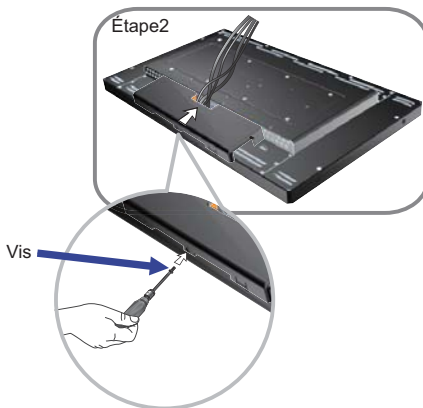
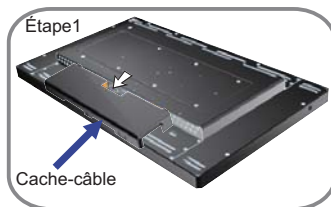

MISE EN ROUTE DE L'ORDINATEUR

■ Fréquences du signal

Passer aux fréquences souhaités détaillés à la page 27 "FRÉQUENCES DE SYNCHRONISATION".

■ Plug & Play Windows XP/Vista/7/8/8,1/10

Le LCD iiyama répond au standard VESA DDC2B. En connectant l'écran au DDC2B de votre ordinateur avec le câble qui vous a été fournie, le moniteur sera reconnu conforme au Plug and Play sous Windows XP/Vista/7/8/8,1/10. Le fichier d'information pour les moniteurs iiyama sous Windows XP peuvent être nécessaire pour votre ordinateur et obtenu via le site internet:

<http://www.iiyama.com>

NOTEZ

- Pour plus d'informations sur le téléchargement du pilote pour votre moniteur à écran tactile, veuillez vous connecter au site Web indiqué ci-dessus.
- Les pilotes de moniteur ne sont pas nécessaires dans la plupart des cas sous les systèmes d'exploitation Macintosh ou Unix. Pour plus d'informations et conseils, veuillez contacter votre revendeur.

■ Procédure pour allumer l'équipement (ON)

Allumez votre moniteur en premier, ensuite allumez votre ordinateur.

■ Logiciel du Pilote de l'écran tactile

Le Logiciel du Pilote de l'écran tactile peut ne pas démarrer quand vous allumez votre micro ordinateur en appuyant sur l'écran tactile.

Le Logiciel du Pilote de l'écran tactile peut ne pas démarrer suivant le mode d'économie d'énergie dépendant du BIOS de votre ordinateur. Dans ce cas, veuillez désactiver la fonction d'économie d'énergie.

■ Systèmes d'exploitation compatibles tactile

Microsoft Windows XP (64 bit et 32 bit)

Microsoft Windows Vista (64 bit et 32 bit)

Microsoft Windows 7 (64 bit et 32 bit)

Microsoft Windows 8 / 8.1 (64 bit et 32 bit)

Microsoft Windows CE 2.13 / 3.0, net 6.0

Mac OS9.x, OS X V10.4 / 10.5 / 10.6 et versions suivantes

Linux (Kernel 2.4, 2.6x) et versions suivantes

Pas compatible avec version antérieures de Windows.

	Windows8/8.1	Windows7*5	Windows7*4	Vista	XP
Fonctions de souris par défaut*1	○	○	○	○	○
Appuyez sur le Numériseur*2	○	○	○	○	×
Tactilement avec Windows7*3	○	○	×	×	×

	2K	Windows CE	XP Embedded	Mac OS9,OSX	Linux
Fonctions de souris par défaut*1	○	○	○	○	○
Appuyez sur le Numériseur*2	×	×	×	×	×
Tactilement avec Windows7*3	×	×	×	×	×

*1 Fonctions de souris par défaut (Click, déplacement, double click et click-droit)

*2 Appuyez sur le Numériseur (Click, déplacement et sélection, double click, click droit et aperçu visuel)

*3 Numériser tactilement avec Windows 7

*4 Windows 7 - Starter et Home Basic version

*5 Windows 7 - Home Premium, Professional, Enterprise et Ultimate versions

UTILISATION DU MONITEUR

Le LCD iiyama est réglé à l'usine avec une fréquence de synchronisation figurant à la page 27 afin de donner la meilleure image. Vous pouvez également ajuster la position de l'image comme vous le souhaitez en suivant le mode opératoire ci-dessous. Pour plus de détails voir page 17, AJUSTEMENTS DE L'ÉCRAN .

- ① Appuyez la touche **MENU** pour afficher les réglages à l'écran. Des pages additionnelles au Menu peuvent être visualisées en utilisant les touches Δ / ∇ .



- ② Sélectionnez la page de menu où se trouve l'icône de l'ajustement désiré. Utilisez ensuite les touches **SELECT** pour mettre en surbrillance l'icône du réglage souhaité.
- ③ Utilisez ensuite les touches Δ / ∇ pour effectuer les ajustements ou réglages appropriés.
- ④ Appuyez la touche **MENU** pour quitter le menu, et les réglages que vous venez de faire seront automatiquement enregistrés.

Par exemple, pour corriger la position verticale, sélectionnez l'élément Configuration  du Menu. Puis, sélectionnez POSITION-V en utilisant les touches **SELECT**.

Utilisez ensuite les touches Δ / ∇ pour corriger la position verticale. La position verticale de l'image entière doit changer pendant que vous effectuez l'opération.





Appuyez la touche **MENU** pour finir et les modifications sont enregistrées en mémoire.

NOTEZ

- Lorsque l'utilisation des touches est abandonnée pendant l'ajustement, la fenêtre OSD disparaît après le délai défini pour l'OSD DELAI D' INACTIVITE.
- Vous pouvez également utiliser la touche **MENU** pour retourner au Menu précédent et fermer la fenêtre OSD.
- Les données de réglage sont automatiquement enregistrées en mémoire lorsque la fenêtre OSD disparaît. Évitez d'éteindre le moniteur pendant l'utilisation du Menu.
- Les ajustements pour POSITION-H/V, DIMENSION-H et AMENDE sont enregistrés pour chaque fréquence de signal. À l'exception de ces ajustements, tous les autres ajustements n'ont qu'un seul réglage qui s'applique sur toutes les fréquences de signal.

MENU DES PARAMÈTRES DE RÉGLAGE

			
		● CONTRASTE ✨ LUMINOSITÉ	
		1280x1024 FH: 63KHz FV: 59.9Hz	
Ajustement		Problème / Option	Touche correspondante
CONTRASTE CONTRAST	Direct	Trop terne Trop intense	 △  ▽
LUMINOSITÉ* BRIGHTNESS	Direct	Trop sombre Trop clair	 △  ▽

* Ajustez la luminosité quand vous utilisez le moniteur dans une pièce sombre et que vous sentez que l'écran est trop lumineux.

Direct

Lous pouvez éviter la page de Menu et afficher directement l'échelle d'ajustement en suivant la manipulation suivante.

- LUMINOSITÉ : Appuyez la touche △ lorsque le Menu n'est pas affiché.
- CONTRASTE : Appuyez la touche ▽ lorsque le Menu n'est pas affiché.

Direct

- MODE VERROUILLAGE :

Afficher les entrées VGA et DVI quand le moniteur est allumé, puis appuyer sur le bouton MENU et le bouton ▽ en même temps.

* Le menu OSD ne s'affiche pas lorsque l'OSD est bloqué. Appuyer une nouvelle fois sur le bouton MENU et le bouton ▽ en même temps.















Ensuite, le Menu OSD est affiché.

Ajustement		Problème / Option
POWER	LOCK	Le bouton d'alimentation est verrouillé.
	UNLOCK	Le bouton d'alimentation est deverrouillé.
OSD	LOCK	Le Menu OSD est verrouillé.
	UNLOCK	Le Menu OSD est deverrouillé.

- Désactivation de la fonction « TACTILE »

ON: Appuyez et maintenez simultanément les touches MENU et SELECT lorsque le menu ne s'affiche pas; le message « FONCTION TACTILE DÉSACTIVÉE » apparaîtra dans le coin supérieur droit de votre écran.

OFF: Appuyez et maintenez simultanément les touches MENU et SELECT pendant environ 5 secondes lorsque le menu ne s'affiche pas, jusqu'à ce que le message « FONCTION TACTILE DÉSACTIVÉE » disparaisse.

Ajustement	Problème / Option	Touche correspondante
Entrée analogique seulement. → AUTO AJUSTEZ POSITION-H POSITION-V DIMENSION-H AMENDE		
AUTO AJUSTEZ * ¹ AUTO ADJUST	Ajustement de POSITION-H/V, DIMENSION-H et AMENDE automatiquement.	
POSITION-H H-POSITION	 Trop à gauche  Trop à droite	 △  ▽
POSITION-V V-POSITION	 Trop basse  Trop haute	 △  ▽
DIMENSION-H * ² H-SIZE	 Trop étroite  Trop large	 △  ▽
AMENDE * ² FINE	Pour corriger le scintillement des caractères ou des lignes	 △  ▽

*¹ Pour les meilleurs résultats, utilisez Autoréglage avec la mire d'ajustement. Voir la section AJUSTEMENTS DE L'ÉCRAN page 17.

*² Se reporter à la section AJUSTEMENTS DE L'ÉCRAN page 17.

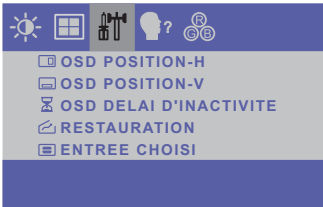







Ajustement	Problème / Option		Touche correspondante
OSD POSITION-H OSD H-POSITION	OSD trop à gauche OSD trop à droite		← △ ← ▽
OSD POSITION-V OSD V-POSITION	OSD trop basse OSD trop haute		← △ ← ▽
OSD DELAI D'INACTIVITE OSD TIMEOUT	Vous pouvez régler la durée d'affichage de l'OSD entre 5 et 60 secondes.		← △ ← ▽
RESTAURATION RESET	Les données préréglées à l'usine sont restaurées.		
ENTREE CHOISI INPUT SELECT Direct	AUTO	Rechercher une source d'entrée disponible et sélectionner automatiquement.	
	VGA	Sélectionnez l'entrée analogique.	
	DVI	Sélectionnez l'entrée numérique.	
NOTEZ	Toutefois il sera automatiquement choisi quand juste une source emploie. La source d'entrée est fixe, non choisie automatiquement si VGA et DVI qui sont choisis.		

Direct

Lous pouvez éviter la page de Menu et afficher directement l'échelle d'ajustement en suivant la manipulation suivante.

- **ENTREE CHOISI** : Appuyez la touche pendant environ 5 secondes successivement lorsque le SELECT Menu n'est pas affiché. Lorsque les entrées de signal VGA et DVI sont raccordées à une source de signal, vous pouvez basculer entre eux en appuyant successivement sur le bouton SELECT.

Ajustement	Problème / Option		Touche correspondante	
 OSD LANGUE OSD LANGUAGE	ENGLISH	Anglais	ESPAÑOL	Espagnol
	FRANÇAIS	Français	日本語	Japonais
	DEUTSCH	Allemand	繁體字	Chinois Traditionnel
	ITALIANO	Italien	简体字	Chinois simplifié

Ajustement	Problème / Option		Touche correspondante		
 TEMP. COULEUR COLOR TEMP.	9300	Blanc bleuâtre			
	6500	Blanc rougeâtre			
	5500	Blanc verdâtre			
	7500	Blanc jaunâtre			
	UTILISATEUR	ROUGE	Trop faible		
		VERT	Trop fort		
BLEU					

AJUSTEMENTS DE L'ÉCRAN

Ajustez l'image en suivant la procédure ci-dessous pour obtenir l'image désirée quand l'entrée analogique est sélectionnée.

- Les différents calibrages de l'écran sont décrits dans ce manuel pour permettre de régler la position de l'image, minimaliser le scintillement et ajuster la netteté afin d'adapter l'affichage au type d'ordinateur que vous utilisez.
- ProLite TF1534MC : Ce moniteur a été conçu pour assurer la meilleure performance à la résolution 1024 x 768, mais ne peut pas afficher les meilleurs résultats à moins de 1024 x 768 car l'image est automatiquement étirée pour remplir l'écran. Cette résolution est alors recommandée en utilisation normale.
- ProLite TF1734MC / ProLite TF1934MC : Ce moniteur a été conçu pour assurer la meilleure performance à la résolution 1280 x 1024, mais ne peut pas afficher les meilleurs résultats à moins de 1280 x 1024 car l'image est automatiquement étirée pour remplir l'écran. Cette résolution est alors recommandée en utilisation normale.
- L'affichage de texte ou des lignes sera flou ou irrégulier en épaisseur quand l'image est étirée, ce qui est dû au processus de l'élargissement de l'écran.
- Il est préférable d'ajuster la position et la fréquence de l'image avec les commandes du moniteur plutôt qu'avec les logiciels ou les outils de l'ordinateur.
- Procédez aux ajustements après au moins 30 minutes de travail du moniteur.
- Des réglages supplémentaires peuvent être nécessaires après l'ajustement automatique selon la résolution ou la fréquence de signal utilisée.
- L'ajustement automatique peut ne pas fonctionner correctement quand l'image affichée est autre que la mire d'ajustement de l'écran. Dans ce cas, un réglage manuel est nécessaire.

L'écran peut être ajusté de deux manières : soit par ajustement automatique de la POSITION, de la DIMENSION-H et l'AMENDE, soit par ajustement manuel de chaque de ces fonctions. Effectuez l'ajustement automatique en premier lorsque le moniteur est connecté à un nouvel ordinateur ou lorsque la résolution a été changée. Si l'écran est flou ou scintille, ou l'image n'est pas cadrée correctement à l'écran après l'ajustement automatique – un cadrage manuel est nécessaire. Les deux réglages devraient être faits à l'aide de la mire d'ajustement de l'écran (Test bmp) que l'on peut télécharger depuis le site Web iiyama (<http://www.iiyama.com>).

Ajustez l'affichage en suivant la procédure ci-dessous pour obtenir l'image désirée. Ce manuel explique comment effectuer les réglages sous Windows® OS.

- ① Affichez l'image à la résolution optimale.
- ② Ouvrez le Test.bmp (mire d'ajustement de l'écran) comme papier peint.

NOTEZ

- Consultez la documentation appropriée pour le faire.
- Test.bmp est conçu pour une résolution 1280 x 1024. Positionnez bien la mire au centre dans la boîte de dialogue des paramètres du papier peint. Si vous utilisez Microsoft® PLUS! 95/98, annulez le paramètre « Etirer le papier peint du bureau à la taille de l'écran ».

[Mire d'ajustement]

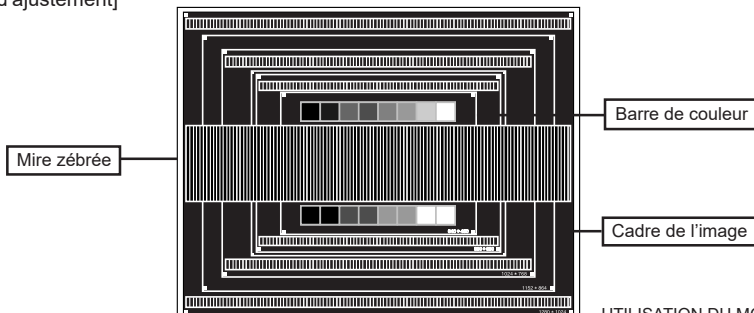

- ③ Appuyez sur la touche SELECT. (AUTO AJUSTZ)
- ④ Ajustez l'image manuellement en suivant les instructions ci-dessous lorsque l'écran est flou ou scintille, ou bien l'image n'est pas cadrée correctement après un ajustement automatique.
- ⑤ Ajustez la POSITION-V de sorte que le haut et le bas de l'image soient bien cadrés à l'écran.

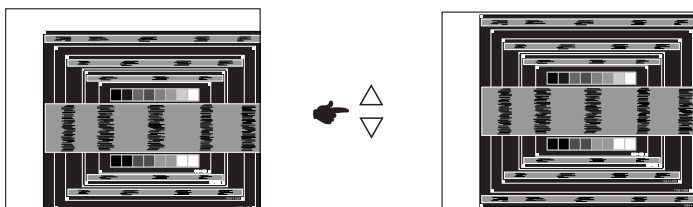

- ⑥ 1) Ajustez la POSITION-H de sorte que le côté gauche de l'écran soit sur le bord gauche de l'écran.

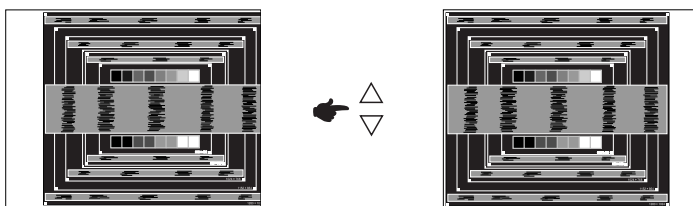

- 2) Etirez le côté droit de l'écran vers le bord droit de l'écran en réglant la DIMENSION-H.

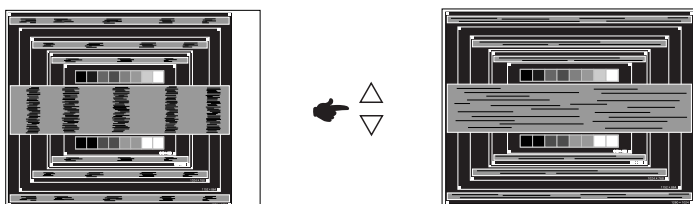
**NOTEZ**

- Quand la partie gauche de l'image s'éloigne du côté gauche de l'écran pendant l'ajustement de la DIMENSION-H, revenez aux étapes 1) et 2).
- Une autre manière de faire le réglage de la DIMENSION-H est d'ajuster les motifs zébrés verticaux de la mire.
- L'image peut scintiller pendant l'ajustement de la DIMENSION-H, la POSITION-H et la POSITION-V.
- Dans le cas où l'image serait plus grande ou plus petite que la zone d'affichage après le réglage de la DIMENSION-H, répétez les étapes à partir de l'étape ③.

- ⑦ Ajustez l'AMENDE e pour corriger les perturbations horizontales, le scintillement ou la netteté en utilisant la mire d'ajustement.

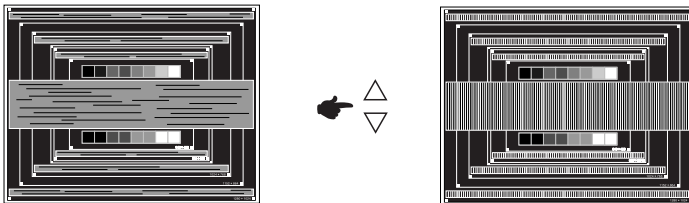

NOTEZ

- En cas d'un fort scintillement ou d'un manque de netteté sur une partie de l'écran, répétez les étapes ⑥ et ⑦ car l'ajustement de la DIMENSION-H peut ne pas avoir été effectué correctement. Si le scintillement ou le manque de netteté persiste, réglez le taux de rafraîchissement de l'ordinateur sur une fréquence basse (60 Hz) et reprenez les réglages à partir de l'étape ③.
 - Réglez la POSITION- H si la position horizontale s'est déplacée pendant le réglage de l'AMENDE.
- ⑧ Réglez la luminosité et la couleur pour obtenir l'image souhaitée après avoir complété le calibrage de la DIMENSION-H et de l'AMENDE.

Une fois les réglages terminés, remettez votre papier peint favori.

SYSTÈME D'ÉCONOMIE D'ÉNERGIE

Lorsque votre ordinateur n'est pas utilisé, la fonction de gestion de l'alimentation réduit automatiquement la consommation électrique de l'écran.

Pour utiliser cette fonction, le moniteur doit être connecté à un ordinateur conforme aux normes VESA DPMS. Il existe un mode d'économie d'énergie disponible comme décrit ci-dessous. La fonction d'économie d'énergie, y compris les réglages des minuteurs, est configurée par le système d'exploitation. Consultez le manuel de votre système d'exploitation pour des informations sur cette configuration.

■ Mode d'économie d'énergie

Quand les signaux de synchronisation H / Synchronisation V / Synchronisation H et V provenant de l'ordinateur sont inactifs, le moniteur entre en mode d'économie d'énergie, ce qui réduit la consommation électrique à moins de 2W. L'écran devient noir. À partir du mode économie d'énergie, l'image réapparaît après quelques secondes soit en touchant de nouveau le clavier ou la souris.

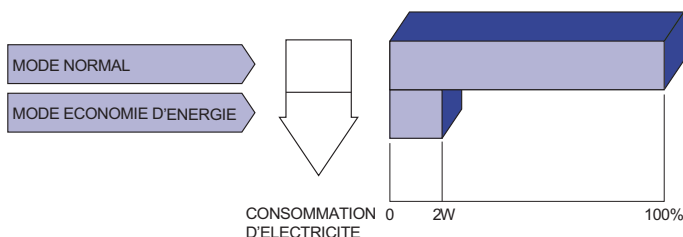

NOTEZ

- Le moniteur continue à consommer de l'électricité même en mode d'économie d'énergie. Il est recommandé d'éteindre le moniteur lorsque celui-ci n'est pas utilisé, pendant la nuit et les week-ends afin d'éviter toute consommation inutile d'électricité.
- Il est possible que le signal vidéo provenant de l'ordinateur puisse fonctionner alors que la synchronisation du signal H ou V soit absente. Dans ce cas, la fonction d'ÉCONOMIE D'ÉNERGIE peut ne pas fonctionner normalement.

DEPANNAGE

En cas de dysfonctionnement du moniteur, procéder dans l'ordre aux contrôles suivants.

1. Effectuer les réglages décrits à la section UTILISATION DU MONITEUR en fonction du problème rencontré. Si le moniteur n'affiche pas d'image, allez à l'étape 2.
2. Se reporter aux tableaux suivants si l'on ne trouve pas la fonction de réglage correspondante à la section UTILISATION DU MONITEUR ou si le problème persiste.
3. Si vous recontrez un problème qui n'est pas décrit dans les tableaux ou qui ne peut pas être corrigé en utilisant les tableaux, cessez d'utiliser le moniteur et contactez votre revendeur ou le service technique iiyama pour plus d'assistance.

Problème	Contrôle
① L'image n'apparaît pas.	<input type="checkbox"/> Le boîtier d'alimentation est fermement tenu à son connecteur. <input type="checkbox"/> Le câble d'alimentation est fermement branché dans l'emplacement du boîtier d'alimentation. <input type="checkbox"/> Le câble d'alimentation est-il correctement branché ? <input type="checkbox"/> L'interrupteur marche-arrêt est-il sur ON ? <input type="checkbox"/> Vérifier à l'aide d'un autre appareil que la prise secteur fonctionne. <input type="checkbox"/> Si l'économiseur d'écran est activé, toucher la souris ou l'écran. <input type="checkbox"/> Augmenter le Contraste et/ou la Luminosité. <input type="checkbox"/> L'ordinateur est-il allumé ? <input type="checkbox"/> Le câble de signal est-il correctement branché ? <input type="checkbox"/> Les paramètres des signaux de l'ordinateur sont-ils dans la plage de valeurs du moniteur ? <input type="checkbox"/> Si le moniteur est en mode Economie d'énergie, toucher la souris ou l'écran.
② L'écran n'est pas synchronisé.	<input type="checkbox"/> Le câble de signal est-il correctement branché ? <input type="checkbox"/> Les paramètres des signaux de l'ordinateur sont-ils dans la plage de valeurs du moniteur ? <input type="checkbox"/> Le niveau de sortie vidéo de l'ordinateur est-il dans la plage de valeurs du moniteur ?
③ L'écran n'est pas centré.	<input type="checkbox"/> Les paramètres des signaux de l'ordinateur sont-ils dans la plage de valeurs du moniteur ?
④ L'écran est trop lumineux ou trop sombre.	<input type="checkbox"/> Le niveau de sortie vidéo de l'ordinateur est-il dans la plage de valeurs du moniteur ?
⑤ L'écran tremble.	<input type="checkbox"/> La tension d'alimentation est-elle dans la plage de valeurs du moniteur ? <input type="checkbox"/> Les paramètres des signaux de l'ordinateur sont-ils dans la plage de valeurs du moniteur ?
⑥ L'écran tactile ne répond pas.	<input type="checkbox"/> Avez-vous vérifié que le câble USB est bien connecté à sa fiche ? <input type="checkbox"/> Avez-vous vérifié que le pilote est bien installé ?
⑦ Aucune action au toucher (pas de changement de position)	<input type="checkbox"/> Avez-vous vérifié que la fonction de calibration a été installée convenablement ?

INFORMATIONS DE RECYCLAGE

Pour une meilleure protection de l'environnement svp ne disposez pas votre moniteur.
Veuillez visiter notre site Web : www.iiyama.com/recycle pour la réutilisation de moniteur.

ANNEXE

Design et specifications techniques peuvent être sujets à modifications, sans préavis.

CARACTÉRISTIQUES TECHNIQUES : ProLite TF1534MC

Ecran Tactile	Système d'affichage	Technologie capacitive projetée 10pt Tactile
	La transmission de la lumière	90%
	Système de Communication	USB
Catégorie de taille		15"
Panneau LCD	La technologie des panneaux	TN
	Taille	Diagonale: 15" (38cm)
	Taille du point	0,297 mm H × 0,297 mm V
	Luminosité	370cd/m ² (Typique: Sans écran tactile), 330cd/m ² (Typique: Avec Ecran tactile)
	Rapport de contraste	700 : 1 (Typique)
	Angle de vue	Horizontal: 170 degrés, Vertical: 160 degrés (Typique)
Temps de réponse		8ms (Noir, blanc, noir, Typique)
Couleurs affichées		Environ 16,2 millions
Fréquence de synchronisation		Horizontale : 31,4-60,0 kHz, Verticale : 56-75 Hz
Résolution maximale		1024 × 768, 0,8 Mégapixel
Connecteur d'entrée		Mini VGA(D-sub) 15 broches, DVI-D 24 broches
Plug & Play		VESA DDC2B™
Signal de synchronisation en entrée		Sync. séparée : TTL, positif ou négatif
Signal vidéo en entrée		Analogique : 0,7 Vp-p (standard), 75Ω, positif Digital: Conforme au DVI (Digital Visual Interface standard Rev.1,0)
Taille d'écran maximale		304,0 mm L × 228,0 mm H / 12,0" L × 9,0" H
Alimentation		12VDC, 2,5 A
Boîtier externe d'alimentation électrique (Accessoire)		Entrée : 100-240 VAC, 50/60 Hz
Puissance absorbée*1		20W typique, Mode d'économie d'énergie : 2 W maximum
Dimensions / Poids net		337,5 × 265,5 × 44,5mm / 13,3 × 10,5 × 1,7" (L×H×P) 2,7kg / 5,9lbs (Adaptateur secteur non compris)
Conditions de fonctionnement		Utilisation : Température 0 à 40°C / 32 à 104°F Humidité 20 à 80% (sans condensation) Stockage : Température -20 à 60°C / -4 à 140°F Humidité 10 à 90% (sans condensation)
Homologation		CB, CE, TÜV-Bauart, CU, cULus, IP65*2

NOTEZ *1 USB n'est pas connecté.

*2 Conforme au standard de IP65 : Seulement la face avant

CARACTÉRISTIQUES TECHNIQUES : ProLite TF1734MC

FRANÇAIS

Ecran Tactile	Système d'affichage	Technologie capacitive projetée 10pt Tactile
	La transmission de la lumière	90%
	Système de Communication	USB
Catégorie de taille		17"
Panneau LCD	La technologie des panneaux	TN
	Taille	Diagonale: 17" (43cm)
	Taille du point	0,264 mm H × 0,264 mm V
	Luminosité	250cd/m ² (Typique: Sans écran tactile), 225cd/m ² (Typique: Avec Ecran tactile)
	Rapport de contraste	1000 : 1 (Typique)
	Angle de vue	Horizontal: 170 degrés, Vertical: 160 degrés (Typique)
	Temps de réponse	5ms (Noir, blanc, noir, Typique)
Couleurs affichées		Environ 16,7 millions
Fréquence de synchronisation		Horizontale : 31,4-80,0 kHz, Verticale : 56-75 Hz
Résolution maximale		1280 × 1024, 1,3 Mégapixel
Connecteur d'entrée		Mini VGA(D-sub) 15 broches, DVI-D 24 broches
Plug & Play		VESA DDC2B™
Signal de synchronisation en entrée		Sync. séparée : TTL, positif ou négatif
Signal vidéo en entrée		Analogique : 0,7 Vp-p (standard), 75Ω, positif Digital: Conforme au DVI (Digital Visual Interface standard Rev.1,0)
Taille d'écran maximale		338,0 mm L × 270,5 mm H / 13,3" L × 10,6" H
Alimentation		12VDC, 2,5 A
Boîtier externe d'alimentation électrique (Accessoire)		Entrée : 100-240 VAC, 50/60 Hz
Puissance absorbée*1		20W typique, Mode d'économie d'énergie : 2 W maximum
Dimensions / Poids net		369,0 × 307,0 × 47,5mm / 14,5 × 12,1 × 1,9 " (L×H×P) 3,6kg / 7,9lbs (Adaptateur secteur non compris)
Conditions de fonctionnement		Utilisation : Température 0 à 40°C / 32 à 104°F Humidité 20 à 80% (sans condensation) Stockage : Température -20 à 60°C / -4 à 140°F Humidité 10 à 90% (sans condensation)
Homologation		CB, CE, TÜV-Bauart, CU, cULus, IP65*2

NOTEZ *1 USB n'est pas connecté.

*2 Conforme au standard de IP65 : Seulement la face avant

CARACTÉRISTIQUES TECHNIQUES : ProLite TF1934MC

Modèle		ProLite TF1934MC-B1X	ProLite TF1934MC-B2X
Ecran Tactile	Système d'affichage	Technologie capacitive projetée 10pt Tactile	
	La transmission de la lumière	90%	
	Système de Communication	USB	
Catégorie de taille		19"	
Panneau LCD	La technologie des panneaux	TN	IPS
	Taille	Diagonale: 19" (48cm)	
	Taille du point	0,294 mm H × 0,294 mm V	
	Luminosité	250cd/m ² (Typique: Sans écran tactile), 225cd/m ² (Typique: Avec Ecran tactile)	
	Rapport de contraste	1000 : 1 (Typique)	
	Angle de vue	Horizontal: 170 degrés, Vertical: 160 degrés (Typique)	Horizontal: 178 degrés, Vertical: 178 degrés (Typique)
Temps de réponse		5ms (Noir, blanc, noir, Typique)	14ms (Noir, blanc, noir, Typique)
Couleurs affichées		Environ 16,7 millions	
Fréquence de synchronisation		Horizontale : 31,4-80,0 kHz, Verticale : 56-75 Hz	
Résolution maximale		1280 × 1024, 1,3 Mégapixel	
Connecteur d'entrée		Mini VGA(D-sub) 15 broches, DVI-D 24 broches	
Plug & Play		VESA DDC2B™	
Signal de synchronisation en entrée		Sync. séparée : TTL, positif ou négatif	
Signal vidéo en entrée		Analogique : 0,7 Vp-p (standard), 75Ω, positif Digital: Conforme au DVI (Digital Visual Interface standard Rev.1,0)	
Taille d'écran maximale		376,5 mm L × 301,1 mm H / 14,8" L × 11,9" H	
Alimentation		12VDC, 2,5 A	
Boîtier externe d'alimentation électrique (Accessoire)		Entrée : 100-240 VAC, 50/60 Hz	
Puissance absorbée*1		20W typique, Mode d'économie d'énergie : 2 W maximum	
Dimensions / Poids net		416,0 × 344,0 × 46,5mm / 16,4 × 13,5 × 1,8 " (L×H×P) 4,5kg / 9,9lbs (Adaptateur secteur non compris)	
Conditions de fonctionnement		Utilisation : Température 0 à 40°C / 32 à 104°F Humidité 20 à 80% (sans condensation) Stockage : Température -20 à 60°C / -4 à 140°F Humidité 10 à 90% (sans condensation)	
Homologation		CB, CE, TÜV-Bauart, CU, cULus, IP65*2	

NOTEZ *1 USB n'est pas connecté.

*2 Conforme au standard de IP65 : Seulement la face avant

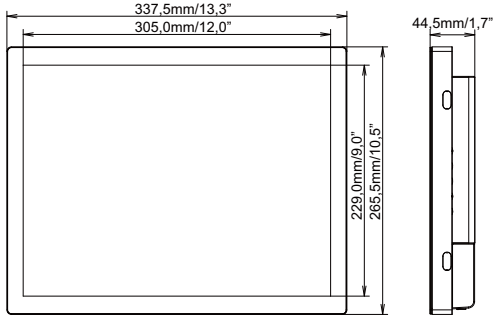
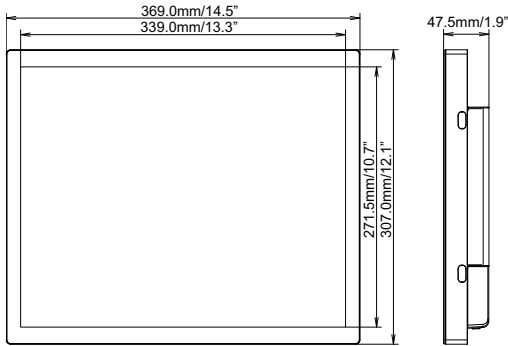
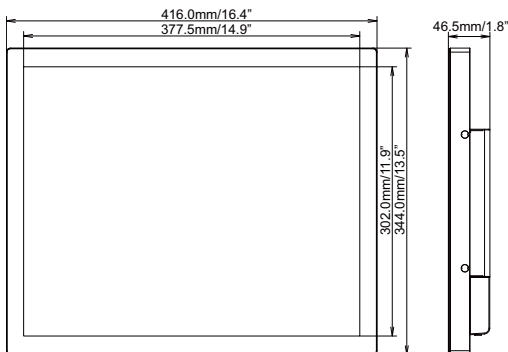
DIMENSIONS : ProLite TF1534MC**DIMENSIONS : ProLite TF1734MC****DIMENSIONS : ProLite TF1934MC**

DIMENSIONS : SUPPORT « L »

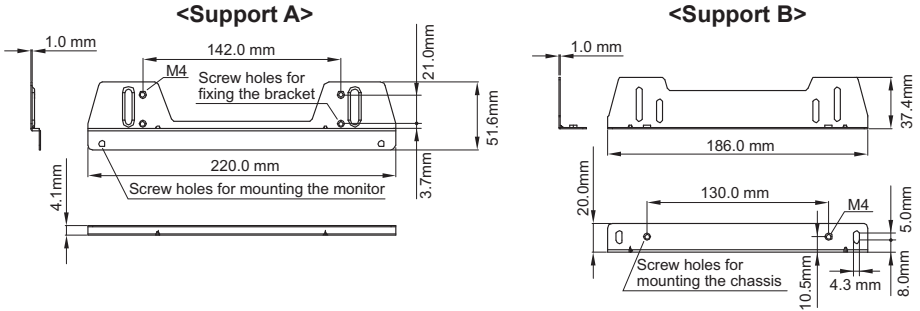

FRÉQUENCES DE SYNCHRONISATION

Mode video			Fréquence horizontale	Fréquence verticale	Horloge à points
VESA	VGA	640 × 480	31,469kHz	59,940Hz	25,175MHz
			37,500kHz	75,000Hz	31,500MHz
			37,861kHz	72,809Hz	31,500MHz
	SVGA	800 × 600	35,156kHz	56,250Hz	36,000MHz
			37,879kHz	60,317Hz	40,000MHz
			46,875kHz	75,000Hz	49,500MHz
			48,077kHz	72,188Hz	50,000MHz
	XGA	1024 × 768	48,363kHz	60,004Hz	65,000MHz
			56,476kHz	70,069Hz	75,000MHz
			60,023kHz	75,029Hz	78,750MHz
	SXGA	1280 × 1024	63,981kHz	60,020Hz	108,000MHz
			79,976kHz	75,025Hz	135,000MHz

NOTEZ * Not compliant to ProLite TF1534MC.