

MANUALE UTENTE

ProLite

LCD Monitor

ProLite XUB2294HSU

ProLite XU2294HSU

ProLite XUB2294HS

ProLite XU2294HS

Grazie per aver scelto un prodotto iiyama. Vi raccomandiamo di dedicare alcuni minuti alla lettura di questo manuale prima di installare ed accendere questo prodotto. Mantenete questo manuale in un posto sicuro per futuri utilizzi.

ITALIANO



MARCHIO CE DICHIARAZIONE DI CONFORMITA'

Questo monitor LCD è conforme ai requisiti della CE/UE Direttiva 2014/30/UE "Direttiva EMC", 2014/35/UE "Direttiva Bassa Tensione", 2009/125/CE, "Direttiva ErP" e 2011/65/UE "Direttiva RoHS". Il elettro-sensibilità magnetica è stato scelto ad un livello che consente il funzionamento in aree residenziali, commerciali e industriali locali e piccole imprese, sia all'interno che all'esterno degli edifici. Ogni luogo di funzionamento è caratterizzato dal locale sistema di alimentazione pubblico a bassa tenzione.

IYAMA CORPORATION: Wijkermeerstraat 8, 2131 HA Hoofddorp, The Netherlands

Modello Numero. : PL2294H



Raccomandiamo di riciclare i prodotti usati. Contattate il vostro rivenditore o un centro assistenza iiyama. Le informazioni relative sono disponibili via internet all'indirizzo: <https://iiyama.com>

Potete accedere direttamente alla web page di diverse nazioni.

- Ci riserviamo il diritto di modificare le specifiche senza preavviso.
- Tutti i marchi registrati presenti in questo manuale sono di proprietà dei loro rispettivi titolari.
- I termini HDMI e HDMI High-Definition Multimedia Interface e il logo HDMI sono marchi o marchi registrati di HDMI Licensing Administrator, Inc. negli Stati Uniti e in altri paesi.
- Il font utilizzato nel menu OSD è concesso sotto la licenza Apache, versione 2.0. È possibile ottenere una copia della licenza al seguente indirizzo: <http://www.apache.org/licenses/LICENSE-2.0>
- Numero di registrazione Eprel

| | |
|---------------------------|--------------------------|
| XUB2294HSU-B2 : 1322883 | XUB2294HS-B2 : 1322896 |
| XUB2294HSU-B2 A : 1551772 | XUB2294HS-B2 A : 1551775 |
| XUB2294HSU-W2 : 1323096 | |
| XUB2294HSU-W2 A : 1551773 | XUB2294HS-W2 A : 1551776 |
| XU2294HSU-B2 : 1322890 | XU2294HS-B2 : 1322929 |

INDICE

| | |
|---|----|
| PER LA VOSTRA SICUREZZA | 1 |
| PRECAUZIONI DI SICUREZZA..... | 1 |
| NOTA SPECIALI SUL MONITOR LCD..... | 3 |
| SERVIZIO CLIENTI..... | 3 |
| PULIZIA..... | 3 |
| PRIMA DI UTILIZZARE IL MONITOR | 4 |
| CARATTERISTICHE | 4 |
| CONTROLLARE IL CONTENUTO DELL'IMBALLO..... | 4 |
| USARE BRACCIO O STAND..... | 5 |
| MONTAGGIO E SMONTAGGIO SUPPORTO : | |
| ProLite XUB2294HS(U)..... | 7 |
| MONTAGGIO E SMONTAGGIO SUPPORTO : | |
| ProLite XU2294HS(U)..... | 9 |
| CONTROLLO E CONNESSIONI : ProLite XUB2294HS(U)..... | 10 |
| CONTROLLO E CONNESSIONI : ProLite XU2294HS(U)..... | 11 |
| COLLEGARE IL VOSTRO MONITOR : ProLite XUB2294HS(U).. | 12 |
| COLLEGARE IL VOSTRO MONITOR : ProLite XU2294HS(U).... | 13 |
| SETTAGGI COMPUTER..... | 14 |
| REGOLAZIONE DELL'ALTEZZA E | |
| DELL'ANGOLO DI VISUALIZZAZIONE : ProLite XUB2294HS(U).. | 14 |
| REGOLAZIONE DELL'ANGOLO DI VISUALE : | |
| ProLite XU2294HS(U)..... | 15 |
| UTILIZZO DEL MONITOR..... | 16 |
| JOYSTICK..... | 16 |
| REGOLAZIONE CONTENUTI MENU..... | 18 |
| FUNZIONE STANDBY | 26 |
| RISOLUZIONE DEI PROBLEMI..... | 27 |
| INFORMAZIONI SUL RICICLAGGIO..... | 28 |
| APPENDICE..... | 29 |
| SPECIFICHE : ProLite XUB2294HS(U)..... | 29 |
| SPECIFICHE : ProLite XU2294HS(U) | 31 |
| DIMENSIONI : ProLite XUB2294HS(U)..... | 32 |
| DIMENSIONI : ProLite XU2294HS(U)..... | 32 |
| FREQUENZE CONFORMI..... | 33 |

PER LA VOSTRA SICUREZZA

PRECAUZIONI DI SICUREZZA

ATTENZIONE

INTERROMPETE L'UTILIZZO DEL MONITOR AL VERIFICARSI DI PROBLEMATICHE

Se notate qualcosa di anormale come ad esempio fumo o rumori anomali, staccate il monitor e contattate immediatamente un rivenditore iiyama o un centro assistenza. Ulteriori utilizzi potrebbero essere pericolosi e causa di incendio o scosse elettriche.

NON RIMUOVERE MAI L'INVOLUCRO

Circuiti ad alto voltaggio sono all'interno del monitor. Rimuovere l'involucro potrebbe esporvi a pericoli.

NON INSERITE ALCUN OGGETTO ALL'INTERNO DEL MONITOR

Non inserite alcun oggetto e nessun liquido all'interno del monitor. Staccate il monitor e contattate immediatamente un rivenditore iiyama o un centro assistenza. Ulteriori utilizzi potrebbero essere pericolosi e causa di incendio o scosse elettriche.

INSTALLATE IL MONITOR SU UNA SUPERFICIE PIATTA E STABILE

In caso di caduta accidentale il monitor potrebbe causare dei danni.

NON UTILIZZATE IL MONITOR IN PRESENZA DI LIQUIDI

Non utilizzare il monitor in presenza di liquidi che potrebbero causare incendi o scosse elettriche.

UTILIZZATE IL MONITOR CON LA SUA SPECIFICA FONTE DI ALIMENTAZIONE

Assicuratevi di utilizzare il monitor con il suo specifico alimentatore. L'uso di un voltaggio incorretto causerà malfunzionamenti e potrebbe causare incendi o scosse elettriche.

PROTEGGETE I CAVI

Non tirate o storcete alcun cavo collegato al monitor. Non posizionate il monitor e alcun peso sui cavi. I cavi se danneggiati potrebbero causare incendi o scosse elettriche.

CONDIZIONI METEOROLOGICHE AVVERSE

E' consigliabile non utilizzare il monitor durante forti temporali. Continui sbalzi di alimentazione potrebbero causare malfunzionamenti. E' inoltre consigliato di non toccare la presa elettrica durante tali circostanze.

PRECAUZIONI

INSTALLAZIONE

Non installare il monitor in ambienti con forti sbalzi di temperatura oppure in presenza di forte umidità, polvere o fumo. Questo potrebbe causare danni. Evitate di esporre il monitor ai raggi diretti del sole.

NON POSIZIONARE IL MONITOR IN POSIZIONI AZZARDATE

Il monitor potrebbe cadere se non correttamente posizionato. Assicuratevi di non posizionare alcun oggetto pesante sul monitor e che tutti i cavi siano correttamente posizionati.

MANTENETE UNA BUONA VENTILAZIONE

Prese d'aria sono predisposte per prevenire il surriscaldamento. Coprire tali prese potrebbe causare un danno. Per consentire una adeguata circolazione d'aria posizionate il monitor ad almeno 10cm dal muro. Quando si rimuove il supporto di inclinazione, le fessure di ventilazione sul lato posteriore del monitor possono essere ostruite. Questo può surriscaldare il monitor e può causare incendi o danni. Assicuratevi di consentire una ventilazione sufficiente quando si rimuove il supporto di inclinazione.

SCONNETTERE I CAVI QUANDO MUOVETE IL MONITOR

Quando muovete il monitor spegnete il pulsante di avvio, sconnettete l'alimentazione ed i cavi di segnale. Il non rispetto di tali precauzioni potrebbe causare danni.

STACCARE IL MONITOR

Se il monitor viene lasciato inutilizzato per un lungo periodo è consigliabile staccare i cavi per evitare possibili danni.

IMPUGNATE LA PRESA QUANDO STACCATE I CAVI

I cavi di alimentazione e di segnale devono sempre essere staccati dalla propria presa e non dal cavo stesso.

NON TOCCATE LE PRESE CON LE MANI BAGNATE

Staccare o inserire un cavo con le mani bagnate può causare una scossa elettrica.

QUANDO INSTALLATE IL MONITOR SUL PC

Assicuratevi che il PC sia robusto abbastanza per sostenere il peso del monitor.

ATTENZIONE ALLE MANI E ALLE DITA !

- Una particolare attenzione è richiesta per non schiacciare le dita o le mani quando si modifica l'altezza o l'angolo di inclinazione del monitor.
- Pericolo di ferirsi se non viene prestata attenzione durante la regolazione in altezza del monitor. (Solo per modello regolabile in altezza.)

OSSERVAZIONE 24/7

Questo prodotto non è specificamente progettato per un utilizzo 24 su 7 in tutti gli ambienti.

NOTA PER MONTAGGIO A PARETE

Questo prodotto non è stato progettato per applicazioni tipo Digital Signage (cartellonistica elettronica) per montaggio a parete.

ALTRO

RACCOMANDAZIONI ERGONOMICHE

Per evitare affaticamento alla vista non utilizzare il monitor in presenza di uno sfondo luminoso oppure in un ambiente buio. Per un ottimo confort il monitor dovrebbe rimanere appena sotto il vostro centro occhi e circa 40-60cm lontano dagli occhi. Sono raccomandati 10 minuti di pausa ogni ora per evitare problemi alla vista.

NOTA SPECIALI SUL MONITOR LCD

I seguenti casi sono da ritenersi normali e non indicano una problematica al monitor LCD.

NOTA

- Quando accendete il monitor l'immagine potrebbe non corrispondere all'area visiva a causa del computer in uso. In questo caso regolate la corretta posizione d'immagine.
- Si può riscontrare una luminosità irregolare a seconda del motivo dell'immagine in uso.
- Grazie alla natura dell'LCD una retroimmagine della schermata precedente può rimanere impressa quando l'immagine è visualizzata per molto tempo. In questo caso un ripristino avviene modificando l'immagine o scollegando l'alimentazione per alcune ore.

SERVIZIO CLIENTI

NOTA

- Se dovete restituire l'unità per assistenza e l'imballo originale risulta essere manomesso o mancante, contattate il Vs. Rivenditore o il centro assistenza iiyama.

PULIZIA

ATTENZIONE

- Se rovesciate del liquido sul monitor durante la pulizia staccate immediatamente l'alimentazione e contattate il Vs. Rivenditore o il centro assistenza iiyama.

PRECAUZIONI

- Per ragioni di sicurezza spegnete il monitor e staccate l'alimentazione prima di pulire.

NOTA

- Non graffiare lo schermo con oggetti rigidi ed abrasivi.
- Non usare mai uno dei seguenti solventi. Questi potrebbero causare danni all'involucro ed allo schermo:

| | | |
|----------------|-----------------------|---------------------------|
| Solventi | Spray-tipo più pulito | Benzina |
| Paste abrasive | Cera | Solventi acidi o alcalini |
- L'involucro a contatto per lungo tempo con elementi di plastica o gomma potrebbe degenerarsi o perdere la sua colorazione.

INVOLUCRO Pulire con un panno umido di un detergente non aggressivo quindi asciugare con un panno asciutto.

SCHERMO LCD E' raccomandabile effettuare una pulizia periodica con un panno morbido asciutto. Non usare carta perchè potrebbe danneggiare lo schermo LCD.

PRIMA DI UTILIZZARE IL MONITOR

CARATTERISTICHE

- ◆ Supporta risoluzioni fino a 1920 × 1080
- ◆ Alto Contrasto 3000:1 (Tipico), Disponibile funzione Contrasto Avanzato Luminosità 250cd/m² (Tipico)
- ◆ Supporta AMD FreeSync™ Technology
- ◆ Tempo di risposta delle immagini in movimento 1ms
- ◆ Senza sfarfallio
- ◆ Riduttore luce Blu
- ◆ Smussamento dei caratteri digitali
- ◆ 2 × 2W Altoparlanti Stereo
- ◆ Funzione standby
- ◆ Conforme allo VESA Mounting Standard (100mm×100mm)
- ◆ Foro per blocco di sicurezza

CONTROLLARE IL CONTENUTO DELL'IMBALLO

I seguenti accessori sono inclusi nell'imballo. Controllate che siano tutti presenti. Se qualcosa risulta mancante o danneggiato contattate per favore il Vs. Rivenditore o il centro assistenza iiyama.

- | | | |
|---|------------------------------------|--------------------------------|
| ■ Cavo di alimentazione * ¹ | ■ Cavo HDMI | ■ Cavo USB * ² |
| ■ Piastra VESA * ³ | ■ Cacciavite * ³ | ■ Collo di supporto |
| ■ Base del supporto con una vite * ³ | ■ Base del supporto * ⁴ | ■ Supporto cavo * ⁴ |
| ■ Safety Guide | ■ Quick Start Guide | |

PRECAUZIONI

*¹ Il rating del cavo di alimentazione incluso in 120V è di 10A/125V. Se state usando un alimentatore con un rating più alto dovete usare un cavo con rating 10A/250V. La garanzia non risponde per problemi causati dall'utilizzo di un cavo non fornito dal produttore.

Deve essere usato un cavo di alimentazione maggiore p uguale a H05VVVF, 3G, 0,75mm².

*² Accessori per ProLite XU(B)2294HSU

*³ Accessori per ProLite XUB2294HS(U)

*⁴ Accessori per ProLite XU2294HS(U)

USARE BRACCIO O STAND

PRECAUZIONI

- Prima dell'installazione, assicurarsi che il braccio del monitor o il supporto del braccio siano sufficientemente forti da sostenere il peso del monitor e del supporto.
- Campo di regolazione dell'angolo del pannello : 23° verso l'alto e di 5° verso il basso

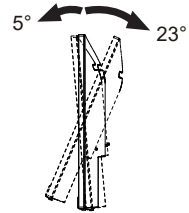

< BRACCIO DEL MONITOR O SUPPORTO DEL BRACCIO >

ATTENZIONE

- Tenere conto dello spessore della staffa di montaggio. Serrare le viti M4 (4 pezzi) la cui lunghezza "L" è di 8,6mm, per fissare il monitor alla staffa di montaggio. L'uso di viti più lunghe può provocare scosse elettriche o danni al monitor in quanto possono venire a contatto con parti elettriche all'interno del monitor.

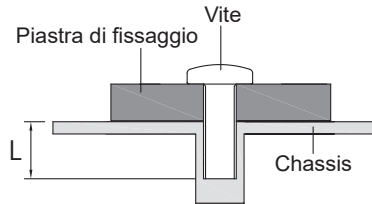

< ROTAZIONE DELLO SCHERMO >

● ProLite XUB2294HS(U)

Disegnato per essere compatibile in uso orizzontale e verticale.

È richiesta una scheda video capace di adattare l'immagine in posizione verticale.

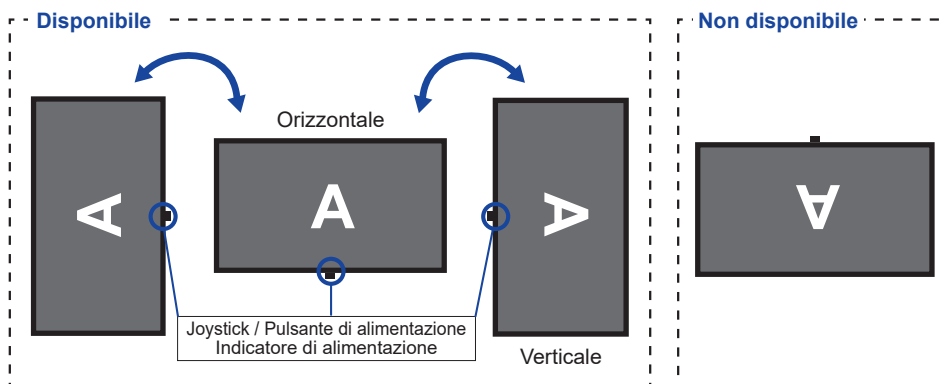

Con Supporto:

- NOTA**
- Regolazione dell'altezza prima della rotazione del pannello.
 - Il tentativo di ruotare forzatamente il pannello senza regolare l'altezza del supporto può causare danni al pannello o al supporto.

● ProLite XU2294HS(U)

Questo monitor può essere usato solo in orizzontale.

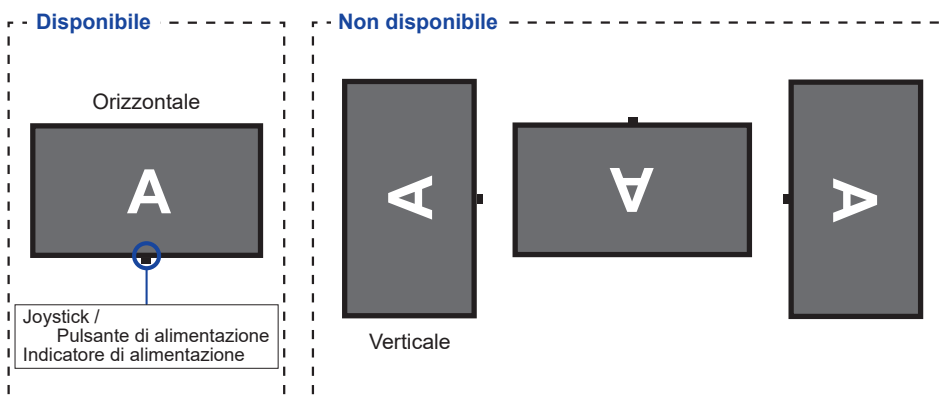

MONTAGGIO E SMONTAGGIO SUPPORTO : ProLite XUB2294HS(U)

PRECAUZIONI

- Mettere il monitor su una superficie stabile. Il monitor può causare lesioni o danni se cade.
- Non far subire forti impatti al monitor. Può causare danni.
- Scollegare il monitor prima della rimozione o installazione per evitare scosse elettriche o danni.

<Installazione>

- ① Fissare il Collo di supporto alla piastra VESA e quindi serrare la "Vite a serraggio manuale" con il cacciavite in dotazione per fissarli.

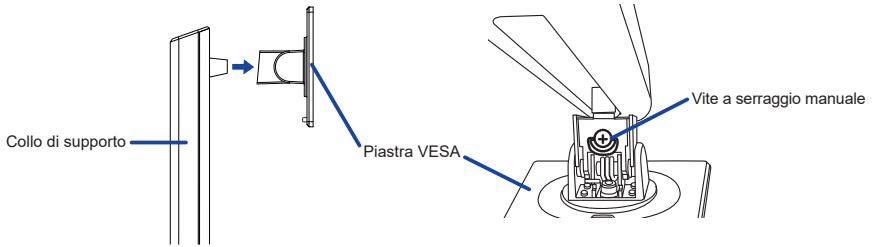

- ② Installare la Base sul Collo di supporto e quindi serrare la "Vite a serraggio manuale" con il cacciavite in dotazione per fissarli.

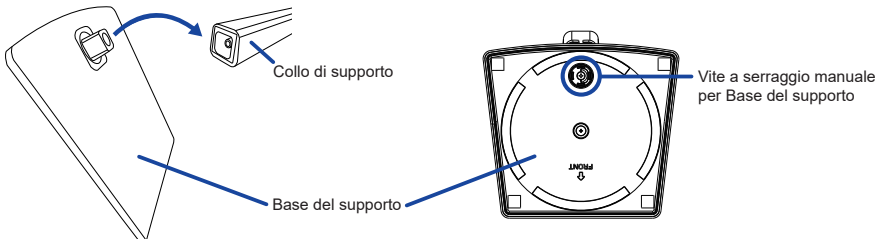

- ③ Mettere un pezzo di panno morbido sul tavolo per evitare che il monitor si graffi. Posizionare il monitor su un tavolo con la parte anteriore rivolta verso il basso.
- ④ Tenere il monitor e spingere il supporto assemblato finché non scatta.

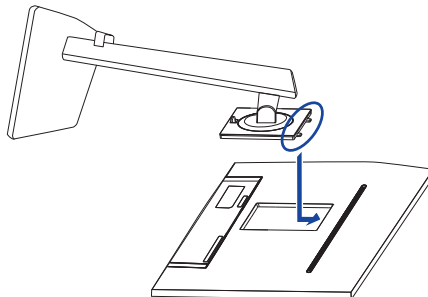

<Rimozione>

- ① Mettere un pezzo di panno morbido sul tavolo per evitare che il monitor si graffi. Posizionare il monitor su un tavolo con la parte anteriore rivolta verso il basso.
- ② Premere il pulsante di rilascio per rimuovere il supporto.

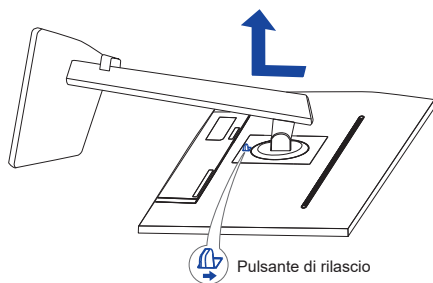

- ③ Allentare la "Vite a serraggio manuale" con il cacciavite in dotazione per rimuovere il Collo di supporto dalla piastra VESA.
- ④ Allentare la "Vite a serraggio manuale" con il cacciavite in dotazione per rimuovere la Base del supporto dal Collo di supporto.

PRECAUZIONI

- Mettere il monitor su una superficie stabile. Il monitor può causare lesioni o danni se cade.
- Non far subire forti impatti al monitor. Può causare danni.
- Scollegare il monitor prima della rimozione o installazione per evitare scosse elettriche o danni.

<Installazione>

- ① Mettere un pezzo di panno morbido sul tavolo per evitare che il monitor si graffi. Posizionare il monitor su un tavolo con la parte anteriore rivolta verso il basso.
- ② Trattenete il monitor e spingete il Collo di supporto fino a quando non scatta.
- ③ Installare la Base del supporto sulla Collo di supporto.
- ④ Posizionare il Supporto cavo.

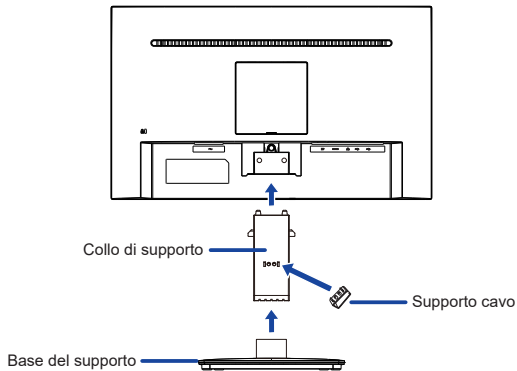

<Rimozione>

- ① Mettere un pezzo di panno morbido sul tavolo per evitare che il monitor si graffi. Posizionare il monitor su un tavolo con la parte anteriore rivolta verso il basso.
- ② Continuare a premere i Ganci verso l'interno per estrarre la Base del supporto.
- ③ Premere il pulsante di rilascio per rimuovere il Collo di supporto del monitor.
- ④ Rimuovere il Supporto cavo.

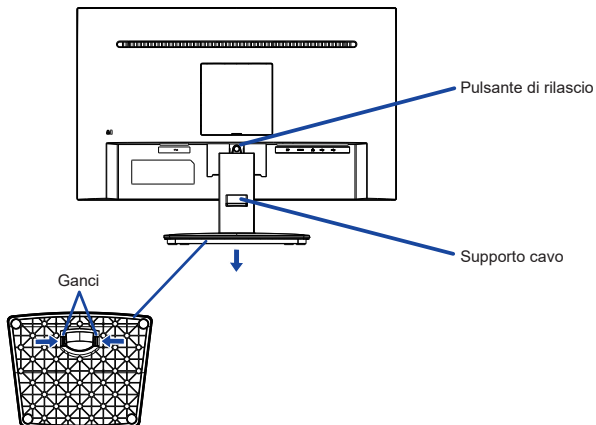

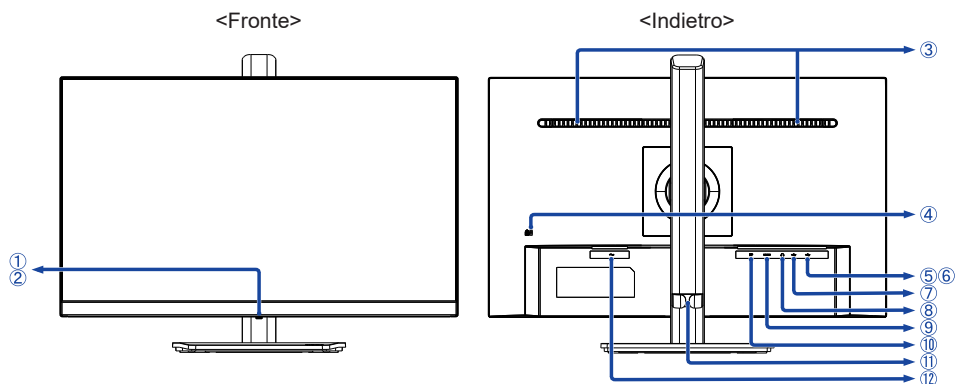

- ① Joystick ^{*1} / Pulsante di alimentazione

NOTA Una breve pressione accende il monitor.
Una pressione prolungata per 5 secondi spegne il monitor.

- ② Indicatore di alimentazione

NOTA Blue: Funzionamento normale
Arancio: Modalità standby

- ③ Altoparlanti

- ④ Foro per blocco di sicurezza

NOTA È possibile fissare una serratura di sicurezza e per evitare che il monitor venga rimosso senza la vostra autorizzazione.

- ⑤ Connettore USB Downstream ( 5V, 900mA) ^{*2}

- ⑥ Connettore USB Downstream ( 5V, 900mA) ^{*2}

- ⑦ Connettore USB Upstream () ^{*2}

- ⑧ Connettore per cuffie ()

- ⑨ Connettore HDMI (HDMI)

- ⑩ Connettore DisplayPort (DP)

- ⑪ Support cavo

- ⑫ Connettore CA (~: Corrente Alternata)

^{*1} Vedere JOYSTICK a pagina 16.

^{*2} Per ProLite XUB2294HSU

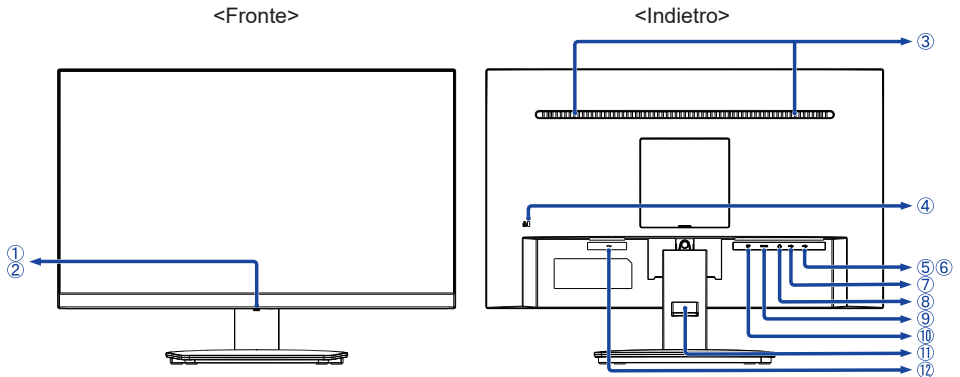

- ① Joystick ^{*1} / Pulsante di alimentazione

NOTA Una breve pressione accende il monitor.
Una pressione prolungata per 5 secondi spegne il monitor.

- ② Indicatore di alimentazione

NOTA Blue: Funzionamento normale
Arancio: Modalità standby

- ③ Altoparlanti

- ④ Foro per blocco di sicurezza

NOTA È possibile fissare una serratura di sicurezza e per evitare che il monitor venga rimosso senza la vostra autorizzazione.

- ⑤ Connettore USB Downstream ( 5V, 900mA) ^{*2}

- ⑥ Connettore USB Downstream ( 5V, 900mA) ^{*2}

- ⑦ Connettore USB Upstream () ^{*2}

- ⑧ Connettore per cuffie ()

- ⑨ Connettore HDMI (HDMI)

- ⑩ Connettore DisplayPort (DP)

- ⑪ Support cavo

- ⑫ Connettore CA (~ : Corrente Alternata)

^{*1} Vedere JOYSTICK a pagina 16.

^{*2} Per ProLite XU2294HSU

COLLEGARE IL VOSTRO MONITOR : ProLite XUB2294HS(U)

- ① Assicuratevi che sia il computer che il monitor siano spenti.
- ② Connettere il computer al monitor con apposito cavo di segnale video.
- ③ Connettere il computer al monitor con un cavo USB.*
- ④ Connettere prima il cavo di alimentazione al monitor e poi all'alimentatore.
- ⑤ Accendere il monitor ed il computer.

* Per ProLite XUB2294HSU

NOTA

- Si prega di confermare che il sistema di distribuzione nell'installazione dell'edificio deve fornire l'interruttore automatico da 120/240V, 20A (massimo).
- Il cavo segnale video usato per connettere il monitor al computer può variare a seconda del computer usato. Una connessione errata può causare seri problemi ad entrambi gli apparecchi. Il cavo fornito con il monitor si riferisce ad una connessione standard. Se è richiesta una connessione speciale contattate il Vs. rivenditore o iiyama.
- Apparecchiature di classe I tipo A devono essere alla terra.
- La presa deve essere posizionata vicino all'apparecchio e deve essere facilmente accessibile.
- Un'eccessiva pressione sonora nelle cuffie può causare danni all'udito.

[Esempio di connessione]

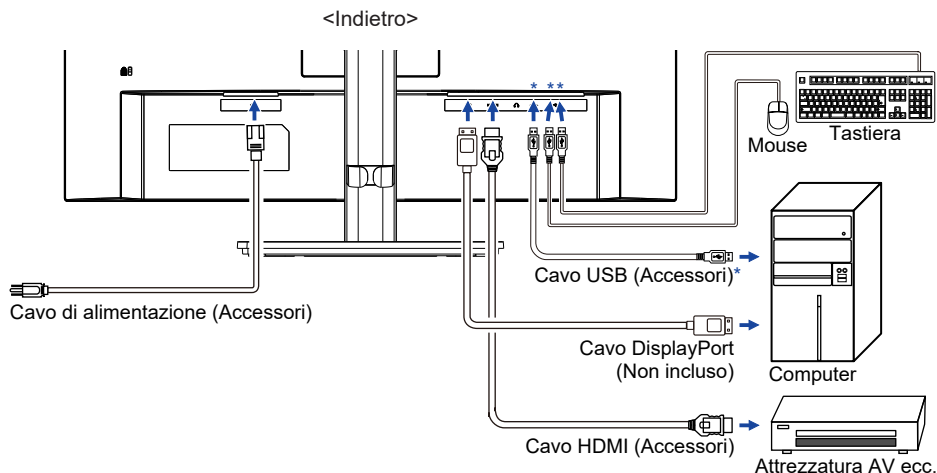

* Per ProLite XUB2294HSU

[Raccogliere cavi]

Inserire i cavi attraverso il supporto cavo per raggrupparli.

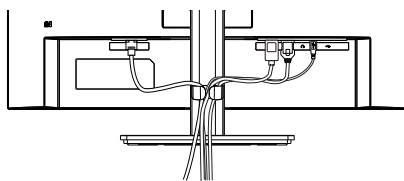

COLLEGARE IL VOSTRO MONITOR : ProLite XU2294HS(U)

- ① Assicuratevi che sia il computer che il monitor siano spenti.
- ② Connettere il computer al monitor con apposito cavo di segnale video.
- ③ Connettere il computer al monitor con un cavo USB.*
- ④ Connettere prima il cavo di alimentazione al monitor e poi all'alimentatore.
- ⑤ Accendere il monitor ed il computer.

* Per ProLite XU2294HSU

NOTA

- Si prega di confermare che il sistema di distribuzione nell'installazione dell'edificio deve fornire l'interruttore automatico da 120/240V, 20A (massimo).
- Il cavo segnale video usato per connettere il monitor al computer può variare a seconda del computer usato. Una connessione errata può causare seri problemi ad entrambi gli apparecchi. Il cavo fornito con il monitor si riferisce ad una connessione standard. Se è richiesta una connessione speciale contattate il Vs. rivenditore o iiyama.
- Apparecchiature di classe I tipo A devono essere alla terra.
- La presa deve essere posizionata vicino all'apparecchio e deve essere facilmente accessibile.
- Un'eccessiva pressione sonora nelle cuffie può causare danni all'udito.

[Esempio di connessione]

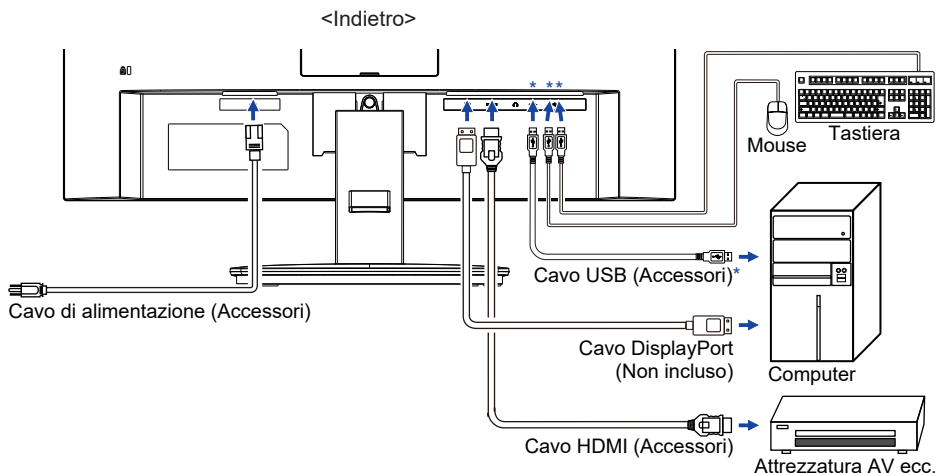

* Per ProLite XU2294HSU

[Raccogliere cavi]

Inserire i cavi attraverso il supporto cavo per raggrupparli.

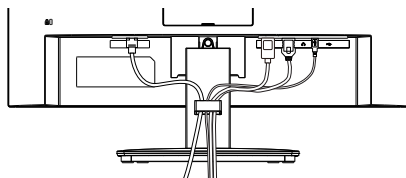

SETTAGGI COMPUTER

■ Segnali di frequenza

Cambiare le frequenze desiderate come da pagina 33: FREQUENZE CONFORMI.

REGOLAZIONE DELL'ALTEZZA E DELL'ANGOLO DI VISUALIZZAZIONE : ProLite XUB2294HS(U)

- Per una visualizzazione ottimale si consiglia di posizionarsi direttamente di fronte all'intera superficie del monitor, quindi regolare il monitor, altezza e inclinazione alle proprie preferenze.
- Mantenere il supporto in modo che il monitor non cada quando si modifica l'altezza o l'angolo del monitor.

ProLite XUB2294HS(U)-B2 / XUB2294HSU-W2

- È possibile regolare l'altezza fino a 150mm, angolo di 45° a destra e a sinistra, 23° verso l'alto e di 5° verso il basso.

ProLite XUB2294HS(U)-B2 A / XUB2294HS(U)-W2 A

- L'altezza del monitor può essere regolata fino a 150mm, l'angolo di inclinazione del schermo può essere regolato di 23° verso l'alto e di 5° verso il basso e la base del supporto può essere ruotata di 360°.

NOTA ■ Non toccare lo schermo LCD quando si modifica l'altezza o l'angolo. Si possono causare danni o rompere il display a cristalli liquidi.

- Particolare attenzione è richiesta per non schiacciare le dita o le mani quando si modifica l'altezza o l'angolo di inclinazione.
- Agire con cautela per evitare di schiacciarsi le dita tra il monitor e la scrivania durante la regolazione in altezza.

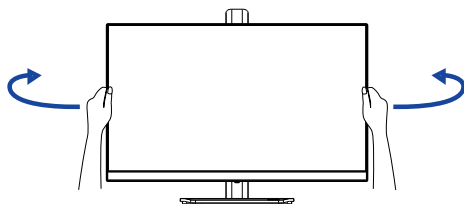
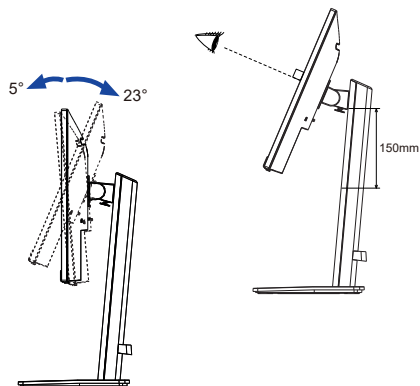
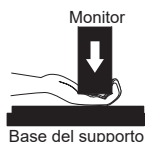

ProLite XUB2294HS(U)-B2 / XUB2294HSU-W2

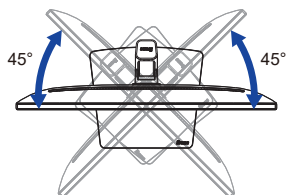

ProLite XUB2294HS(U)-B2 A / XUB2294HS(U)-W2 A

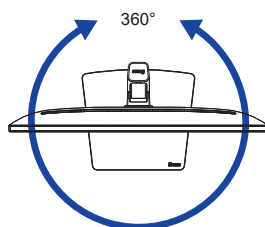

REGOLAZIONE DELL'ANGOLO DI VISUALE : ProLite XU2294HS(U)

- Per una visualizzazione ottimale si consiglia di esaminare l'intera superficie del monitor.
- Mantenere il supporto in modo che il monitor non cada quando si modifica l'angolo del monitor.
- È possibile regolare l'angolo fino a 22° verso l'alto, 4° verso il basso.
- Al fine di garantire una sana e rilassante posizione del corpo quando si utilizza il monitor, si consiglia che l'angolo non debba superare i 10°. Regolare l'angolazione del monitor a proprio piacimento.

NOTA

- Non toccare lo schermo LCD quando si modifica l'angolo. Si possono causare danni o rompere il display a cristalli liquidi.
- Particolare attenzione è richiesta per non schiacciare le dita o le mani quando si modifica l'angolo di inclinazione.

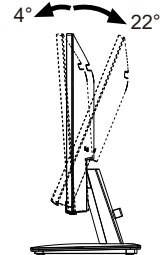
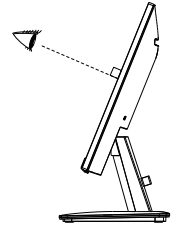

UTILIZZO DEL MONITOR

JOYSTICK

Il Joystick può essere premuto o inclinato nelle seguenti cinque direzioni.

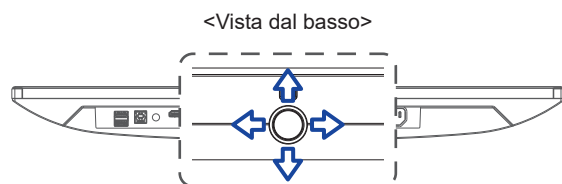
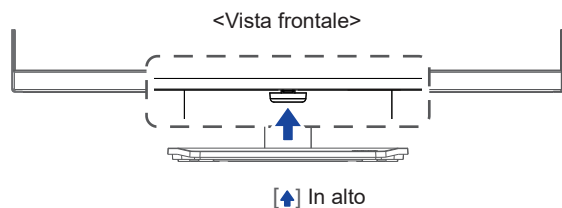

- [↑] In avanti: **Diretto** i-Style Color / Blue Light Reducer
- [↓] Indietro: **Diretto** Selezionare sorgente ingresso
- [←] Sinistra: **Diretto** ECO
- [→] Destra: **Diretto** Volume

Per un'immagine ottimale il tuo monitor iiyama è stato predefinito dal fabbricante con le opzioni mostrate a pag. 33. Potete regolare l'immagine seguendo le operazioni mostrate di seguito.

- 1 Premete il Joystick [↑] sul monitor per avviare la funzione OSD. Ci sono ulteriori sotto Menu attivato inclinando il Joystick [↔].

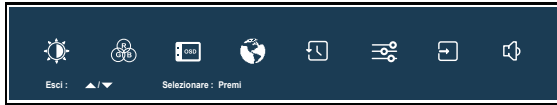

- 2 Selezionare il sotto Menu che volete operare. Premere il Joystick. Quindi, inclinare il Joystick [↕] per evidenziare l'icona di regolazione desiderata.
- 3 Premere nuovamente il Joystick. Inclinare il Joystick [↔] per le appropriate regolazioni e settaggi.
- 4 Premere il Joystick e inclinarlo [↔] per abbandonare il menù. I settaggi effettuati verranno automaticamente salvati.

Per esempio, per settare il posizionamento in verticale dell'OSD, selezionare Menù dallo "OSD" e premere il Joystick. Quindi, seleziona "Posizione V." inclinando il Joystick [↕]. Una scala di regolazione diventa attiva dopo aver premuto il Joystick. Quindi, inclina il Joystick [↔] per modificare la posizione verticale dell'OSD. Il posizionamento in verticale dell'OSD si modificherà durante l'operazione.

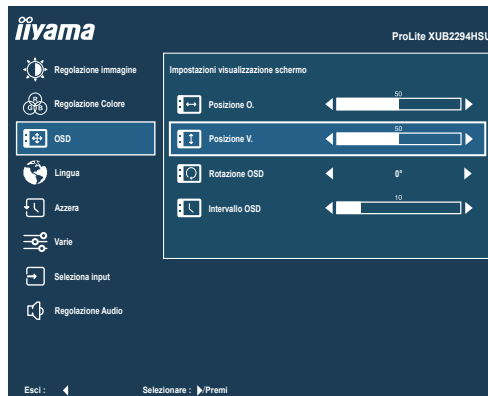

Premere o inclinare il Joystick [↕] e infine inclinarlo [↔] per chiudere la funzione On Screen Display. Tutte le modifiche vengono salvate in memoria.

NOTA

- Quando le operazioni vengono interrotte durante la regolazione, il On Screen Display scompare quando il periodo di tempo impostato per il "Intervallo OSD" viene superato. Inoltre, inclinando il Joystick [↔] per il ritorno al menu precedente e disattivare la modalità On Screen Display.
- Tutte le modifiche vengono salvate automaticamente quando si abbandona il menù OSD. Evitare di sconnettere l'alimentazione durante l'uso del Menù.

REGOLAZIONE CONTENUTI MENU

Regolazione immagine *1 Picture Adjust

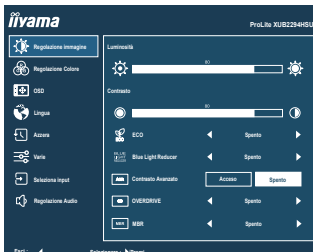

| Regolazioni | Problemi / Opzioni | Joystick |
|---|---|---|
| Luminosità *2,3,4 Brightness | Troppo scuro Troppo chiaro | |
| Contrasto *3 Contrast | Troppo debole Troppo intenso | |
| ECO *3 ECO Diretto | Spento | Normale |
| | Modalità 1 | Luminosità di retroilluminazione ridotta. |
| | Modalità 2 | Luminosità di retroilluminazione ridotta più di Modalità 1. |
| | Modalità 3 | Luminosità di retroilluminazione ridotta più di Modalità 2. |
| Blue Light Reducer Blue Light Reducer Diretto | Spento | Normale |
| | Modalità 1 | Luce Blu ridotta. |
| | Modalità 2 | Luce Blu ridotta più che Modalità 1. |
| | Modalità 3 | Luce Blu ridotta più che Modalità 2. |
| Contrasto Avanzato *4 Adv. Contrast | Acceso | Maggiore rapporto di contrasto |
| | Spento | Rapporto di contrasto |
| Overdrive Overdrive | Spento / 1 / 2 / 3 Migliorerà il tempo di risposta del livello di grigio del pannello LCD. Un livello superiore si traduce in un tempo di risposta più veloce. | |
| MBR *5 MBR | Spento / 1 / 2 / 3 / 4 / 5 / 6 / 7 Migliora la sfocatura intorno al centro dell'immagine in movimento. | |

*1 Disattivato quando "i-Style Color" è attivato.

*2 Regolare la Luminosità quando state usando il monitor in una stanza scura e ritenete lo schermo troppo luminoso.

*3 Disattivato quando "Contrasto Avanzato" è attivato.

*4 Disattivato quando "ECO" è attivato.

*5 Disattivato quando "AMD FreeSync" è attivato. Disponibile solo quando la frequenza di aggiornamento è 75Hz.

Diretto

È possibile saltare le voci di menu e visualizzare una schermata di impostazione delle opzioni direttamente mediante il seguente operazioni.

- ECO : Inclinare il Joystick [] quando il Menu non viene visualizzato.
- Blue Light Reducer : Inclinare il Joystick in avanti per 3 secondi quando il Menu non viene visualizzato.



Regolazione Colore Color Settings



| Regolazioni | Problemi / Opzioni | | Joystick |
|--|--------------------|--|----------|
| Temperatura Colore * ¹ Color Temperature | 9300K | Colore freddo | |
| | 7500K | Colore normale | |
| | 6500K | Colore caldo | |
| Preimpostazioni utente * ¹ User Preset | Rosso | Troppo debole | |
| | Verde | | |
| | Blu | Troppo forte | |
| i-Style Color * ² i-Style Color | Spento | Ritorno ad uno stato di regolazione dei colori. | |
| | Standard | Per configurazione generale e settaggi monitor di base. | |
| | Giochi | Per ambiente di gioco PC. | |
| | Cinema | Per filmati. | |
| | Scenario | Per mostrare immagini di paesaggi all'aperto. | |
| | Testo | Per la modifica del testo e la visualizzazione in un ambiente di elaborazione testi. | |

*¹ Disattivato quando è attivato "i-Style Color" o "Blue Light Reducer".

*² Disattivato quando "Blue Light Reducer" è attivato.

Diretto

È possibile saltare le voci di menu e visualizzare una schermata di impostazione delle opzioni direttamente mediante il seguente operazioni.

- i-Style Color : Inclinare il Joystick in avanti quando il Menu non viene visualizzato.

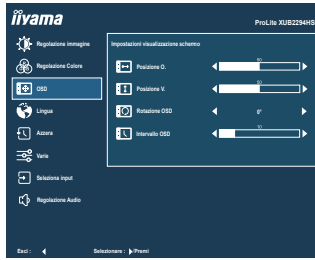

| Regolazioni | Problemi / Opzioni | Joystick |
|--|---|----------|
| Posizione O. OSD Horizontal Position | OSD troppo a sinistra OSD troppo a destra | |
| Posizione V. OSD Vertical Position | OSD troppo basso OSD troppo alto | |
| Rotazione OSD * OSD Rotate | Ruota l'OSD. 0° (Normale) / +90° (Ruota a destra) / -90° (Ruota a sinistra) | |
| Intervallo OSD OSD Time | Puoi settare il display OSD per una durata compresa tra i 5 e i 30 secondi. | |

* Solo per **ProLite XUB2294HS(U)**

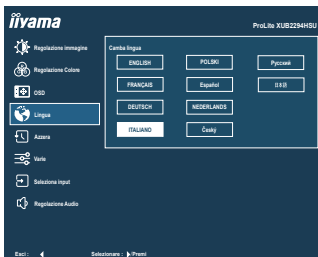

| Regolazioni | Opzioni | | | |
|--------------------|----------|----------|------------|------------|
| Lingua Language | English | Inglese | Español | Spagnolo |
| | Français | Francese | Nederlands | Olandese |
| | Deutsch | Tedesco | Česky | Ceco |
| | Italiano | Italiano | Русский | Russo |
| | Polski | Polacco | 日本語 | Giapponese |

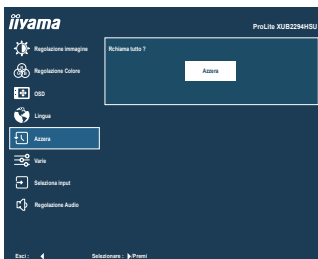

| Regolazioni | Opzioni | | | |
|------------------|---|--|--|--|
| Azzera Recall | Preimpostato in fabbrica ripristino dei dati. | | | |

Varie Miscellaneous

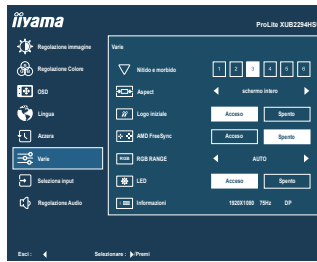

| Regolazioni | Problemi / Opzioni | | Joystick |
|---|---|---|----------|
| Nitido e morbido Sharp and Soft | 1 2 3 4 5 6 È possibile modificare la qualità dell'immagine da 1 a 6 (nitido a morbido). Inclinare [↔] per modificare la qualità dell'immagine in ordine numerico. Inclinare [⇐] per modificare la qualità dell'immagine in senso inverso ordine numerico. | | |
| Aspect Video Mode Adjust | Schermo intero | Visualizzazione a schermo intero | |
| | Formato schermo *1 | Espansione aspetto display | |
| Logo iniziale Opening Logo | Acceso | iiyama logo mostrato quando il monitor è acceso. | |
| | Spento | iiyama logo non mostrato quando il monitor è acceso. | |
| AMD FreeSync *2 AMD FreeSync | Acceso | Attivare bordo FreeSync. | |
| | Spento | FreeSync è spento. | |
| RGB Range RGB Range | Auto | Seleziona automaticamente il segnale della scala di colore. | |
| | Completo | Per scala colori full-range | |
| | Limitato | Per scala colori limitata | |
| LED *3 LED | Acceso | L'indicatore di alimentazione è acceso. | |
| | Spento | L'indicatore di alimentazione è spento. | |
| NOTA Disattivare l'indicatore di alimentazione quando si è infastiditi dalla luce. | | | |
| Informazioni Display Information | Visualizza le informazioni riguardanti il segnale di ingresso proveniente dalla scheda grafica del computer. NOTA Vedere la scheda grafica guida utente per ulteriori informazioni sulla modifica della risoluzione e refresh. | | |

*1 Opzione non disponibile con risoluzione 16:9.

*2 Disattivato quando "MBR" è attivato.

*3 Per **ProLite XUB2294HS(U)-B2 A**, **XUB2294HS(U)-W2 A** e **XU2294HS(U)-B2**



Seleziona input Input Select

Diretto

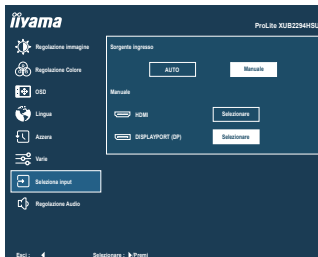

| Regolazioni | | Opzioni | |
|--|---------|--|---------------------------------|
| Sorgente ingresso Input Source | Auto | Ricerca di una sorgente di ingresso disponibile selezionata automaticamente. | |
| | Manuale | HDMI | Seleziona ingresso HDMI. |
| | | DisplayPort | Seleziona ingresso DisplayPort. |
| <p>NOTA La funzione "Auto" consente la selezione automatica delle fonti di ingresso disponibili. La fonte di ingresso dal computer in modalità standby non può essere selezionata. Se si seleziona manualmente una delle fonti di input, l'altra fonte non viene selezionata automaticamente.</p> | | | |

Diretto





È possibile saltare le voci di menu e visualizzare una schermata di impostazione delle opzioni direttamente mediante il seguente operazioni.

- Seleziona input : Inclinare il Joystick indietro quando il Menu non viene visualizzato.



Regolazione Audio Audio Settings



| Regolazioni | | Problemi / Opzioni | | Joystick |
|-------------------------------|----------------|------------------------------|-------------------------------------|--|
| Volume Volume | Diretto | Troppo tenue Troppo forte | |     |
| Disattiva audio Mute Audio | | Acceso | Spegnerne l'audio temporaneamente. | |
| | | Spento | Tornare al volume audio precedente. | |

Diretto

È possibile saltare le voci di menu e visualizzare una scala di regolazione direttamente mediante il seguente operazioni.

- Volume : Inclinare il Joystick  quando il Menu non viene visualizzato.

■ Lock Mode

<OSD Menu>

L'OSD può essere bloccato per evitare un cambio di impostazione accidentale.

1. Assicurarsi che il monitor sia acceso.
2. Il blocco OSD verrà attivato inclinando il Joystick [↔] per circa 10 secondi. Se si tenta di accedere all'OSD dal Joystick, il messaggio "OSD bloccato" apparirà sullo schermo.
3. Il blocco OSD verrà disattivato inclinando il Joystick [↔] nuovamente per circa 10 secondi.

<Funzione del Pulsante di alimentazione>

La funzione del Pulsante di alimentazione può essere bloccata per evitare un'accensione accidentale.

1. Assicurarsi che il monitor sia acceso.
2. La funzione del Pulsante di alimentazione verrà bloccata inclinando il Joystick [↔] per circa 10 secondi. Se si tenta di spegnere il monitor premendo il Joystick, sullo schermo verrà visualizzato il messaggio "Tasto alimentazione bloccato".
3. La funzione del Pulsante di alimentazione verrà sbloccata inclinando nuovamente il Joystick [↔] per circa 10 secondi.

FUNZIONE STANDBY

Questo prodotto è dotato della funzione di standby. Quando è attivato, automaticamente riduce il consumo di potenza non necessario del monitor quando il computer non è in uso.

La funzione standby, comprese tutte le impostazioni del timer è configurato dal sistema operativo. Controllare il manuale del sistema operativo per informazioni su come questo può essere configurato.

■ Modalità Standby

Quando il segnale video dal computer è spento, il monitor entra in modalità standby che riduce il consumo di potenza inferiore a $0,5W^*$. Lo schermo diventa scuro e l'indicatore di alimentazione diventa arancione. Dalla modalità standby, l'immagine riappare in alcuni secondi quando si toccano la tastiera o il mouse.

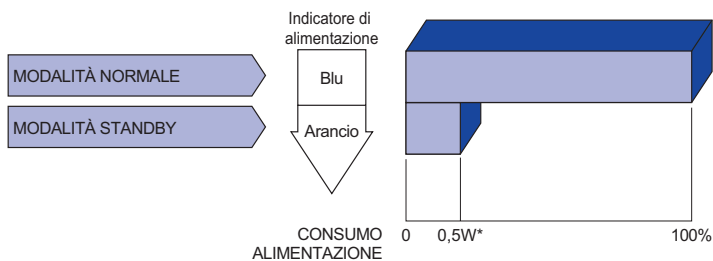

* Quando i dispositivi USB non sono collegati. (Per [ProLite XU\(B\)2294HSU](#))

RISOLUZIONE DEI PROBLEMI

Se il monitor smette di funzionare correttamente, verificate i seguenti punti per una possibile soluzione.

1. Eseguite i settaggi descritti nella sezione UTILIZZO DEL MONITOR a seconda del problema riscontrato. Se il monitor non mostra alcuna immagine saltate al punto 2.
2. Verificate i seguenti punti se non trovate opportuna soluzione nella sezione UTILIZZO DEL MONITOR o se il problema persiste.
3. Se incontrate un problema non descritto a seguire o che non potete risolvere, contattate il VS. Rivenditore o un centro assistenza iiyama.

Problemi

Check

- ① L'immagine non appare.

(Indicatore di alimentazione non si accende.)

- Il cavo di alimentazione è nella presa.
- L'alimentazione è accesa.
- La presa di corrente funziona. Per favore verificate con un altro equipaggiamento.

(Indicatore di alimentazione è blu.)

- Se il salva schermo bianco è attivo, toccare la tastiera o il mouse.
- Aumentare il contrasto e/o la luminosità.
- Il computer è acceso.
- Il cavo di segnale è correttamente connesso.
- Il segnale di sincronizzazione del computer è compreso nelle specifiche del monitor.

(Indicatore di alimentazione è arancione.)

- Se il monitor è nella modalità standby, toccare la tastiera o il mouse.
- Il computer è acceso.
- Il cavo di segnale è correttamente connesso.
- Il segnale di sincronizzazione del computer è compreso nelle specifiche del monitor.

- ② Lo schermo non è sincronizzato.

- Il cavo di segnale è correttamente connesso.
- Il segnale di sincronizzazione del computer è compreso nelle specifiche del monitor.

- ③ Lo schermo non è centrato.

- Il segnale di sincronizzazione del computer è compreso nelle specifiche del monitor.

- ④ Lo schermo è troppo chiaro o troppo scuro.

- Il livello di uscita video del computer è compreso nelle specifiche del monitor.

- ⑤ Lo schermo trema.

- Il voltaggio di alimentazione è compreso nelle specifiche del monitor.
- Il segnale di sincronizzazione del computer è compreso nelle specifiche del monitor.

- ⑥ Nessun audio.

- Gli strumenti audio (computer etc) sono ON.
- Il volume è acceso.
- La funzione Disattiva audio (Mute) è spenta.
- Il livello di uscita audio è compreso nelle specifiche del monitor.

- ⑦ L'audio è troppo forte o troppo debole.

- Il livello di uscita audio è compreso nelle specifiche del monitor.

INFORMAZIONI SUL RICICLAGGIO

Per il rispetto dell'ambiente per favore non disperdete il monitor.
Visitate il nostro sito: <https://iiyama.com> per il riciclaggio.

APPENDICE

Design e specifiche sono soggette a cambiamenti senza comunicazione anticipata.

SPECIFICHE : ProLite XUB2294HS(U)

| | | ProLite XUB2294HSU-B2 ProLite XUB2294HSU-W2 | ProLite XUB2294HS-B2 |
|----------------------------------|---------------------|--|----------------------|
| Dimensione categoria | | 22" | |
| Pannello LCD | Tecnologia Pannello | VA | |
| | Dimensione | Diagonale: 21,5" (54,5cm) | |
| | Pixel pitch | 0,249mm H × 0,241mm V | |
| | Luminosità | 250cd/m ² (Tipici), 175cd/m ² (Predefinito / Risparmio energetico) | |
| | Ratio di Contrasto | 3000 : 1 (Tipici), Disponibile funzione Contrasto Avanzato | |
| | Angolo visibile | Destro / Sinistro: 89 gradi ciascuna, Su / Giù: 89 gradi ciascuna (Tipici) | |
| | MPRT | 1ms | |
| Colori Display | | Approx. 16,7M | |
| Frequenza Sync | | Orizzontale: 30,0-85,0kHz, Verticale: 55-75Hz | |
| Risoluzione Nativa | | 1920 × 1080, 2,1 MegaPixels | |
| Massima risoluzione supportata | | HDMI / DisplayPort: 1920 × 1080 75Hz | |
| Connettori Ingresso | | HDMI ×1, DisplayPort ×1 | |
| Segnali Ingresso Video | | HDMI, DisplayPort | |
| USB Standard | | USB3,0 (DC5V, 900mA) | - |
| Numero di porte USB Connettori | | 1 Upstream: Serie B 2 Downstream: Serie A | - |
| Connettore per cuffie | | ø 3,5mm mini jack (Stereo) | |
| Altoparlanti | | 2W × 2 (Stereo) | |
| Dimensione massima dello schermo | | 478,7mm L × 260,3mm A / 18,8" L × 10,2" A | |
| Sorgente Alimentazione | | 100-240VAC, 50/60Hz, 1,5A | |
| Consumo di alimentazione | | 13W tipici * ¹ | 13W tipici |
| | | Modalità standby: 0,5W massimo, Modalità spenta: 0,3W massimo | |
| Dimensioni * ² | | 493,5 × 326,5 - 476,5 × 221,5(209,5)mm / 19,4 × 12,9 - 18,8 × 8,7(8,2)" (L×A×P) | |
| Peso netto | | 4,2kg / 9,3lbs | |
| Regolazione in altezza | | 150mm | |
| Angolo | | Inclinazione: Verso l'alto: 23°, Verso il basso: 5° Perno: Destro / Sinistro: 45° ciascuna Rotazione: Senso orario / Antiorario: 90° ciascuna | |
| Considerazioni ambientali | | Esercizio: Temperatura 5 a 35°C / 41 a 95°F Umidità 10 a 90% (No condensa) Deposito: Temperatura -20 a 60°C / -4 a 140°F Umidità 10 a 90% (No condensa) | |
| Approvals | | CE, UKCA, TÜV-Bauart, VCCI, PSE | |

NOTA *¹ Quando i dispositivi USB non sono collegati.

*² () : Profondità della Base del supporto

| | | ProLite XUB2294HSU-B2 A ProLite XUB2294HSU-W2 A | ProLite XUB2294HS-B2 A ProLite XUB2294HS-W2 A |
|----------------------------------|---------------------|--|--|
| Dimensione categoria | | 22" | |
| Pannello LCD | Tecnologia Pannello | VA | |
| | Dimensione | Diagonale: 21,5" (54,5cm) | |
| | Pixel pitch | 0,249mm H × 0,241mm V | |
| | Luminosità | 250cd/m ² (Tipici), 175cd/m ² (Predefinito / Risparmio energetico) | |
| | Ratio di Contrasto | 3000 : 1 (Tipici), Disponibile funzione Contrasto Avanzato | |
| | Angolo visibile | Destro / Sinistro: 89 gradi ciascuna, Su / Giù: 89 gradi ciascuna (Tipici) | |
| | MPRT | 1ms | |
| Colori Display | | Approx. 16,7M | |
| Frequenza Sync | | Orizzontale: 30,0-85,0kHz, Verticale: 55-75Hz | |
| Risoluzione Nativa | | 1920 × 1080, 2,1 MegaPixels | |
| Massima risoluzione supportata | | HDMI / DisplayPort: 1920 × 1080 75Hz | |
| Connettori Ingresso | | HDMI ×1, DisplayPort ×1 | |
| Segnali Ingresso Video | | HDMI, DisplayPort | |
| USB Standard | | USB3,0 (DC5V, 900mA) | – |
| Numero di porte USB Connettori | | 1 Upstream: Serie B 2 Downstream: Serie A | – |
| Connettore per cuffie | | ø 3,5mm mini jack (Stereo) | |
| Altoparlanti | | 2W × 2 (Stereo) | |
| Dimensione massima dello schermo | | 478,7mm L × 260,3mm A / 18,8" L × 10,2" A | |
| Sorgente Alimentazione | | 100-240VAC, 50/60Hz, 1,5A | |
| Consumo di alimentazione | | 13W tipici * ¹ | 13W tipici |
| | | Modalità standby: 0,5W massimo, Modalità spenta: 0,3W massimo | |
| Dimensioni * ² | | 493,5 × 326,5 - 476,5 × 221,5(209,5)mm / 19,4 × 12,9 - 18,8 × 8,7(8,2)" (L×A×P) | |
| Peso netto | | 4,2kg / 9,3lbs | |
| Regolazione in altezza | | 150mm | |
| Angolo | | Inclinazione: Verso l'alto: 23°, Verso il basso: 5° Perno: 360° Rotazione: Senso orario / Antiorario: 90° ciascuna | |
| Considerazioni ambientali | | Esercizio: Temperatura 5 a 35°C / 41 a 95°F Umidità 10 a 90% (No condensa) Deposito: Temperatura -20 a 60°C / -4 a 140°F Umidità 10 a 90% (No condensa) | |
| Approvals | | CE, UKCA, TÜV-Bauart, VCCI, PSE | |

NOTA *¹ Quando i dispositivi USB non sono collegati.

*² () : Profondità della Base del supporto

SPECIFICHE : ProLite XU2294HS(U)

| | | ProLite XU2294HSU-B2 | ProLite XUB2294HS-B2 |
|----------------------------------|---------------------|--|----------------------|
| Dimensione categoria | | 22" | |
| Pannello LCD | Tecnologia Pannello | VA | |
| | Dimensione | Diagonale: 21,5" (54,5cm) | |
| | Pixel pitch | 0,249mm H × 0,241mm V | |
| | Luminosità | 250cd/m ² (Tipici), 175cd/m ² (Predefinito / Risparmio energetico) | |
| | Ratio di Contrasto | 3000 : 1 (Tipici), Disponibile funzione Contrasto Avanzato | |
| | Angolo visibile | Destro / Sinistro: 89 gradi ciascuna, Su / Giù: 89 gradi ciascuna (Tipici) | |
| | MPRT | 1ms | |
| Colori Display | | Approx. 16,7M | |
| Frequenza Sync | | Orizzontale: 30,0-85,0kHz, Verticale: 55-75Hz | |
| Risoluzione Nativa | | 1920 × 1080, 2,1 MegaPixels | |
| Massima risoluzione supportata | | HDMI / DisplayPort: 1920 × 1080 75Hz | |
| Connettori Ingresso | | HDMI ×1, DisplayPort ×1 | |
| Segnali Ingresso Video | | HDMI, DisplayPort | |
| USB Standard | | USB3,0 (DC5V, 900mA) | – |
| Numero di porte USB Connettori | | 1 Upstream: Serie B 2 Downstream: Serie A | – |
| Connettore per cuffie | | ø 3,5mm mini jack (Stereo) | |
| Altoparlanti | | 2W × 2 (Stereo) | |
| Dimensione massima dello schermo | | 478,7mm L × 260,3mm A / 18,8" L × 10,2" A | |
| Sorgente Alimentazione | | 100-240VAC, 50/60Hz, 1,5A | |
| Consumo di alimentazione | | 13W tipici * | 13W tipici |
| | | Modalità standby: 0,5W massimo, Modalità spenta: 0,3W massimo | |
| Dimensioni | | 493,5 × 363,0 × 200,0mm / 19,4 × 14,3 × 7,9" (L×A×P) | |
| Peso netto | | 2,7kg / 5,9lbs | |
| Angolo di inclinazione | | Verso l'alto: 22°, Verso il basso: 4° | |
| Considerazioni ambientali | | Esercizio: Temperatura 5 a 35°C / 41 a 95°F Umidità 10 a 90% (No condensa) Deposito: Temperatura -20 a 60°C / -4 a 140°F Umidità 10 a 90% (No condensa) | |
| Approvals | | CE, UKCA, TÜV-Bauart, VCCI, PSE | |

NOTA * Quando i dispositivi USB non sono collegati.

DIMENSIONI : ProLite XUB2294HS(U)

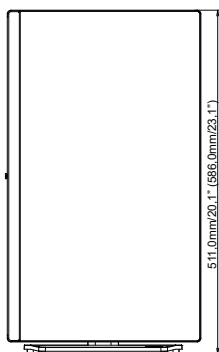
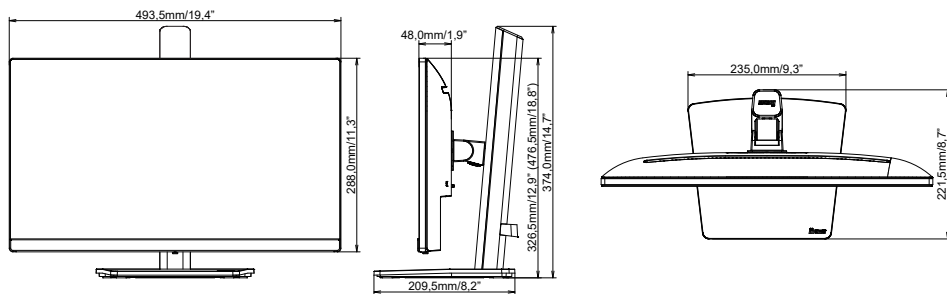

() : Massimo spazio di regolazione

DIMENSIONI : ProLite XU2294HS(U)

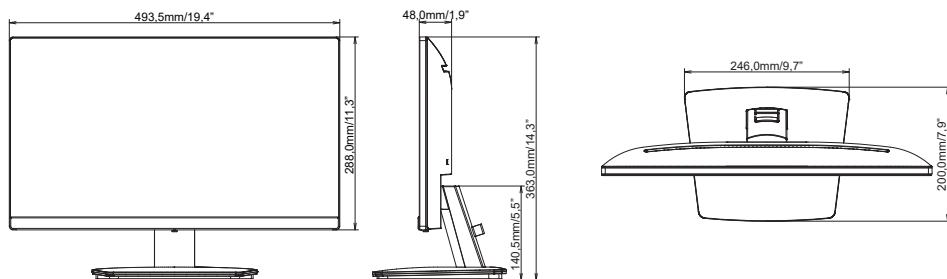

FREQUENZE CONFORMI

| Modalità video | Frequenza orizzontale | Frequenza verticale | Dot Clock |
|----------------|-----------------------|---------------------|------------|
| 640 × 480 | 31,469kHz | 59,940Hz | 25,175MHz |
| 800 × 600 | 37,879kHz | 60,317Hz | 40,000MHz |
| 1024 × 768 | 48,363kHz | 60,004Hz | 65,000MHz |
| 1280 × 1024 | 63,981kHz | 60,020Hz | 108,000MHz |
| 1440 × 900 | 55,935kHz | 59,887Hz | 106,500MHz |
| 1680 × 1050 | 65,290kHz | 60,000Hz | 146,250MHz |
| 1920 × 1080 | 66,590kHz | 59,930Hz | 138,500MHz |
| | 83,890kHz | 74,970Hz | 174,500MHz |