

# MANUALE UTENTE

# *ProLite*

## Touch Panel PC

*ProLite TW2223AS*  
*ProLite TW2424AS*

Grazie per aver scelto un Pannello touch PC iiyama. Vi raccomandiamo di dedicare alcuni minuti alla lettura di questo manuale prima di installare ed accendere questo Pannello touch PC. Mantenete questo manuale in un posto sicuro per futuri utilizzi.

ITALIANO



Scannerizzare il codice QR per scoprire ulteriori software/servizi disponibili per il vostro prodotto IIYAMA oppure andare su [iiyama.com/signup](http://iiyama.com/signup)

## MARCHIO CE DICHIARAZIONE DI CONFORMITA'

Questo Pannello touch PC è conforme ai requisiti della CE/UE Direttiva 2014/53/UE "Direttiva sulle apparecchiature radio", 2009/125/CE "Direttiva ErP" e 2011/65/UE "Direttiva RoHS". Il elettro-sensibilità magnetica è stato scelto ad un livello che consente il funzionamento in aree residenziali, commerciali e industriali locali e piccole imprese, sia all'interno che all'esterno degli edifici. Ogni luogo di funzionamento è caratterizzato dal locale sistema di alimentazione pubblico a bassa tensione.

Dichiarazione di esposizione alle radiazioni:

Questa apparecchiatura è conforme ai limiti di esposizione alle radiazioni stabiliti dalla CE per un ambiente non controllato. Questa apparecchiatura deve essere installata e utilizzata a una distanza minima di 20 cm tra il radiatore e il corpo.

La gamma di frequenze operative e la potenza massima in uscita (EIRP) sono elencate di seguito:

ProLite TW2223AS

Funzione	Frequenza	Potenza di uscita massima (EIRP)
WiFi	2412-2472 MHz	15.7 dBm
	5180-5210 MHz	11.05 dBm
	5745-5825 MHz	10.84 dBm
Bluetooth BLE	2402-2480 MHz	6.76 dBm
Bluetooth BR+EDR	2402-2480 MHz	5.3 dBm

ProLite TW2424AS

Funzione	Frequenza	Potenza di uscita massima (EIRP)
WiFi	2412-2472 MHz	15.98 dBm
	5180-5210 MHz	10.76 dBm
	5745-5825 MHz	11.15 dBm
Bluetooth BLE	2402-2480 MHz	7.23 dBm
Bluetooth BR+EDR	2402-2480 MHz	7.73 dBm

IYAMA CORPORATION: Wijkmeerstraat 8, 2131 HA Hoofddorp, The Netherlands  
Modello Numero : TW2223A, TW2424A



Raccomandiamo di riciclare i prodotti usati. Contattate il vostro rivenditore o un centro assistenza iiyama. Le informazioni relative sono disponibili via internet all'indirizzo: <https://iiyama.com>. Potete accedere direttamente alla web page di diverse nazioni.

- Ci riserviamo il diritto di modificare le specifiche senza preavviso.
- Tutti i marchi registrati presenti in questo manuale sono di proprietà dei loro rispettivi titolari.

# INDICE

PER LA VOSTRA SICUREZZA.....	1
PRECAUZIONI DI SICUREZZA.....	1
NOTE SPECIALI SUL SCHERMO LCD.....	3
SERVIZIO CLIENTI.....	4
PULIZIA.....	4
NOTE SPECIALI SUL PANNELLO A SFIORAMENTO.....	4
PRIMA DI UTILIZZARE IL PANNELLO TOUCH PC.....	5
CARATTERISTICHE.....	5
CONTROLLARE IL CONTENUTO DELL'IMBALLO.....	5
INSTALLAZION.....	7
CONTROLLO E CONNESSIONI : ProLite TW2223AS.....	9
CONTROLLO E CONNESSIONI : ProLite TW2424AS.....	10
COLLEGARE IL VOSTRO PANNELLO TOUCH PC.....	11
MONTAGGIO E RIMOZIONE DEL COPRICAIVI.....	13
UTILIZZO DEL PANNELLO TOUCH PC.....	14
RISOLUZIONE DEI PROBLEMI.....	16
INFORMAZIONI SUL RICICLAGGIO.....	16
APPENDICE.....	17
SPECIFICHE : ProLite TW2223AS-B1.....	17
SPECIFICHE : ProLite TW2424AS-B1 / ProLite TW2424AS-W1.....	18
DIMENSIONI : ProLite TW2223AS.....	19
DIMENSIONI : ProLite TW2424AS.....	19

# PER LA VOSTRA SICUREZZA

## PRECAUZIONI DI SICUREZZA

### ATTENZIONE

#### **INTERROMPETE L'UTILIZZO DEL PANNELLO TOUCH PC AL VERIFICARSI DI PROBLEMATICHE**

Se notate qualcosa di anormale come ad esempio fumo o rumori anomali, staccate il Pannello touch PC e contattate immediatamente un rivenditore iiyama o un centro assistenza. Ulteriori utilizzi potrebbero essere pericolosi e causa di incendio o scosse elettriche.

#### **NON RIMUOVERE MAI L'INVOLUCRO**

Circuiti ad alto voltaggio sono all'interno del Pannello touch PC. Rimuovere l'involucro potrebbe esporvi a pericoli.

#### **NON INSERITE ALCUN OGGETTO ALL'INTERNO DEL PANNELLO TOUCH PC**

Non inserite alcun oggetto e nessun liquido all'interno del Pannello touch PC. staccate il Pannello touch PC e contattate immediatamente un rivenditore iiyama o un centro assistenza. Ulteriori utilizzi potrebbero essere pericolosi e causa di incendio o scosse elettriche.

#### **INSTALLATE IL PANNELLO TOUCH PC SU UNA SUPERFICIE PIATTA E STABILE**

In caso di caduta accidentale il Pannello touch PC potrebbe causare dei danni.

#### **NON UTILIZZATE IL PANNELLO TOUCH PC IN PRESENZA DI LIQUIDI**

Non utilizzare il Pannello touch PC in presenza di liquidi che potrebbero causare incendi o scosse elettriche.

#### **UTILIZZATE IL PANNELLO TOUCH PC CON LA SUA SPECIFICA FONTE DI ALIMENTAZIONE**

Assicuratevi di utilizzare il Pannello touch PC con il suo specifico alimentatore. L'uso di un voltaggio incorretto causerà malfunzionamenti e potrebbe causare incendi o scosse elettriche.

#### **USO CORRETTO DELL'ADATTATORE CA**

Utilizzare solo l'Adattatore CA fornito da iiyama. Qualsiasi eccezione può provocare danni all'alimentatore stesso ed al Pannello touch PC, causando possibile incendi o scosse elettriche.

#### **NON SMONTARE L'ADATTATORE CA**

Lo smontaggio dell'Adattatore CA potrebbe esporre al pericolo di incendio o scosse elettriche.

#### **PROTEGGETE I CAVI**

Non tirate o storcete alcun cavo collegato al Pannello touch PC. Non posizionate il Pannello touch PC e alcun peso sui cavi. I cavi se danneggiati potrebbero causare incendi o scosse elettriche.

#### **CONDIZIONI METEOROLOGICHE AVVERSE**

E' consigliabile non utilizzare il Pannello touch PC durante forti temporali. Continui sbalzi di alimentazione potrebbero causare malfunzionamenti. E' inoltre consigliato di non toccare la presa elettrica durante tali circostanze.

## PRECAUZIONI

### INSTALLAZIONE

Non installare il Pannello touch PC in ambienti con forti sbalzi di temperatura oppure in presenza di forte umidità, polvere o fumo. Questo potrebbe causare danni. Inoltre, non deve essere esposto a calore eccessivo come luce solare, fuoco o simili.

### NON POSIZIONARE IL PANNELLO TOUCH PC IN POSIZIONI AZZARDATE

Il Pannello touch PC potrebbe cadere se non correttamente posizionato. Assicuratevi di non posizionare alcun oggetto pesante sul Pannello touch PC e che tutti i cavi siano correttamente posizionati.

### SCONNETTERE I CAVI QUANDO MUOVETE IL PANNELLO TOUCH PC

Quando muovete il Pannello touch PC spegnete il pulsante di avvio, sconnettete l'alimentazione ed i cavi di segnale. Il non rispetto di tali precauzioni potrebbe causare danni.

### STACCARE IL PANNELLO TOUCH PC

Se il Pannello touch PC viene lasciato inutilizzato per un lungo periodo è consigliabile staccare i cavi per evitare possibili danni.

### IMPUGNATE LA PRESA QUANDO STACCATE I CAVI

I alimentatore AC, cavi di alimentazione e di segnale devono sempre essere staccati dalla propria presa e non dal cavo stesso.

### NON TOCCATE LE PRESE CON LE MANI BAGNATE

Staccare o inserire un cavo con le mani bagnate può causare una scossa elettrica.

### ATTENZIONE! INFORMAZIONI SULLA BATTERIA

La batteria non può essere sostituibile. Se è necessario sostituire la batteria, contattare il rivenditore o il centro di assistenza iiyama per motivi di sicurezza.

## ALTRO

### RACCOMANDAZIONI ERGONOMICHE

Per evitare affaticamento alla vista non utilizzare il Pannello touch PC in presenza di uno sfondo luminoso oppure in un ambiente buio. Per un ottimo confort il Pannello touch PC dovrebbe rimanere appena sotto il vostro centro occhi e circa 40-60 lontano dagli occhi. Sono raccomandati 10 minuti di pausa ogni ora per evitare problemi alla vista.

## NOTE SPECIALI SUL SCHERMO LCD

I seguenti casi sono da ritenersi normali e non indicano una problematica al schermo LCD.

### NOTA

- Si può riscontrare una luminosità irregolare a seconda del motivo dell'immagine in uso.
- Grazie alla natura dell'LCD una retroimmagine della schermata precedente può rimanere impressa quando l'immagine è visualizzata per molto tempo. In questo caso un ripristino avviene modificando l'immagine o scollegando l'alimentazione per alcune ore.

## L'USO

Questo prodotto può essere utilizzato 24 ore al giorno con una durata limitata. Se si utilizza questo prodotto con una luminosità ridotta al 50% del valore massimo, la durata della retroilluminazione a LED è tipicamente di 30.000 ore.

Sono supportati i seguenti orientamenti di installazione: orizzontale, verticale, e face-up (da tavolo).

## GHOSTING (EFFETTO FANTASMA)

Siate consapevoli del fatto, che su tutti gli schermi LCD si può sperimentare l'effetto ghosting. L'effetto ghosting si verifica quando vengono visualizzate immagini statiche per un lungo periodo di tempo e un'immagine residua rimane visibile sullo schermo per un tempo prolungato. Questo effetto non è permanente, ma si consiglia di evitare l'utilizzo di immagini fisse per un lungo periodo di tempo.

## PER PREVENIRE IL GHOSTING (IMMAGINE FANTASMA)

Per evitare l'effetto ghosting e per prolungare la durata del Pannello touch PC, raccomandiamo di seguire questi consigli:

- Utilizzare uno screensaver con grafica in movimento o immagini in bianco e nero.
- Cambiare regolarmente lo sfondo del desktop.
- Abbassare la luminosità del Pannello touch PC.
- Spegnerne il Pannello touch PC quando non è in uso o impostare il tempo di spegnimento automatico, utilizzando l'orologio multifunzione.
- Quando il Pannello touch PC è installato in ambienti ad elevata temperatura o in installazioni completamente chiuse, si consiglia vivamente di utilizzare un sistema di ventilazione attivo o ventilatori di raffreddamento.

## PER ELIMINARE IL GHOSTING (EFFETTO FANTASMA)

- Spegnerne il Pannello touch PC per un periodo di tempo prolungato. Questo periodo può durare diverse ore o diversi giorni.
- Utilizzare uno screen saver (bianco e/o nero) per un periodo di tempo prolungato.

## SERVIZIO CLIENTI

- NOTA** ■ Se dovete restituire l'unità per assistenza e l'imballo originale risulta essere manomesso o mancante, contattate il Vs. Rivenditore o il centro assistenza iiyama.

## PULIZIA

- ATTENZIONE** ■ Se rovesciate del liquido sul Pannello touch PC durante la pulizia staccate immediatamente l'alimentazione e contattate il Vs. Rivenditore o il centro assistenza iiyama.

- NOTA** ■ Non graffiare lo schermo con oggetti rigidi ed abrasivi.
- Non usare mai uno dei seguenti solventi. Questi potrebbero causare danni all'involucro ed la superficie dello schermo di tocco:
- |                       |         |                           |
|-----------------------|---------|---------------------------|
| Diluyente             | Benzina | Paste abrasive            |
| Spray-tipo più pulito | Cera    | Solventi acidi o alcalini |
- L'involucro a contatto per lungo tempo con elementi di plastica o gomma potrebbe degenerarsi o perdere la sua colorazione.

**INVOLUCRO** Pulire con un panno umido di un detergente non aggressivo quindi asciugare con un panno asciutto.

**TOUCH SCREEN** Il Touchscreen può essere pulito usando un panno morbido e pulito imbevuto di detergenti per vetri oppure una miscela al 50/50 di acqua e IPA (alcool isopropilico). Non usare solventi acidi o alcalini per pulire la superficie del pannello (o dello schermo).

## NOTE SPECIALI SUL PANNELLO A SFIORAMENTO

- PRECAUZIONI** ■ Un danneggiamento permanente può occorrere se si usano oggetti taglienti, appuntiti e metallici per attivare il Touch. Questo può invalidare la garanzia del prodotto. Raccomandiamo di usare uno stilo conduttivo (Tipo R0,8 o maggiore) o le dita.

# PRIMA DI UTILIZZARE IL PANNELLO TOUCH PC

## CARATTERISTICHE

- ◆ Supporta risoluzioni fino a 1920 × 1080
- ◆ Alto Contrasto 3000:1 (Tipico) / Luminosità 400cd/m<sup>2</sup> (Tipico): ProLite TW2223AS
- ◆ Alto Contrasto 1000:1 (Tipico) / Luminosità 250cd/m<sup>2</sup> (Tipico): ProLite TW2424AS
- ◆ Rotazione automatica
- ◆ 2 × 2W Altoparlanti Stereo: ProLite TW2223AS
- ◆ 2 × 5W Altoparlanti Stereo: ProLite TW2424AS
- ◆ OS Android
- ◆ VESA Mounting Standard (100mm×100mm) Compliant

## CONTROLLARE IL CONTENUTO DELL'IMBALLO

I seguenti accessori sono inclusi nell'imballo. Controllate che siano tutti presenti. Se qualcosa risulta mancante o danneggiato contattate per favore il Vs. Rivenditore o il centro assistenza iiyama.

- Adattatore CA \*1
- Cavo di alimentazione (Tipo: EU/UK) \*2
- Copricavi
- Viti per Copertura cavi (2 Pz)
- Viti M4 per montaggio VESA (5 Pz)
- Safety Guide
- Quick Start Guide



## PRECAUZIONI

\*1 Adattatore CA utilizzabile

■ ProLite TW2223AS / ProLite TW2424AS

Modello	FJ-SW20171205000
Fabbricante	SHENZHEN FUJIA APPLIANCE CO., LTD. 5F of Building F, Hengchangrong(xinghui) Sci-Tech. Park, Huaning Road, Longhua District, Shenzhen, Guangdong, P. R. China
Tensione di ingresso	100-240VAC
Frequenza di ingresso AC	50/60Hz
Tensione di uscita	12,0VDC
Corrente di uscita	5,0A
Potenza di uscita	60,0W
Efficienza attiva media	88,32% minimo
Efficienza a basso carico (10%)	88,06% minimo
Consumo di energia a vuoto	0,20W massimo

\*2 Il rating del cavo di alimentazione incluso in 120V è di 10A/125V. Se state usando un alimentatore con un rating più alto dovete usare un cavo con rating 10A/250V. La garanzia non risponde per problemi causati dall'utilizzo di un cavo non fornito dal produttore.

Deve essere usato un cavo di alimentazione maggiore p uguale a H05VVF, 3G, 0,75mm<sup>2</sup>.

## INSTALLAZION

### PRECAUZIONI

Prima di installare verificate che il muro o braccio del desktop sia sufficientemente robusto per sostenere il peso del Pannello touch PC e delle staffe di fissaggio.

### [ MONTAGGIO A MURO ]

### PRECAUZIONI

Quando si utilizza il montaggio a parete, verificare gli spessori della fase di montaggio. Serrare le viti M4 (4 pezzi) verificando la lunghezza "L" di 4mm per fissare il Pannello touch PC. Una vite più lunga può provocare scosse elettriche o danni per il rischio di venire a contatto con parti elettriche all'interno del Pannello touch PC.

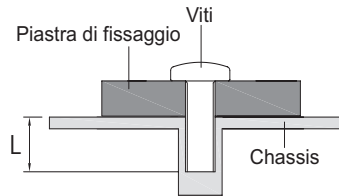

### [ COSTRUZIONE DEL PRODOTTO ]

### PRECAUZIONI

Questo prodotto non è stato progettato per essere utilizzato in ambiente ad alta temperatura. Se il prodotto viene posto in un armadio all'esterno, è necessario predisporre opportune ventole di raffreddamento e ventilazione per mantenere la temperatura di esercizio nel range operativo del prodotto.

## [ ROTAZIONE DELLO SCHERMO ]

Questo Pannello touch PC è progettato per essere compatibile in modalità orizzontale, verticale e a faccia in su.

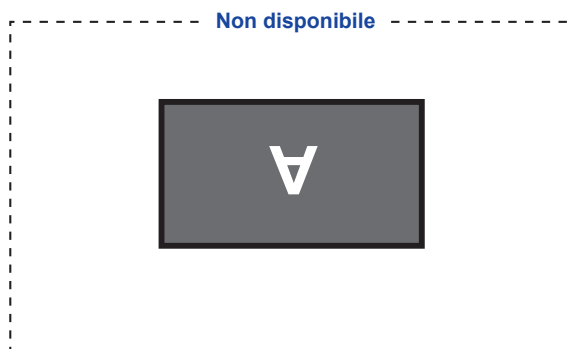
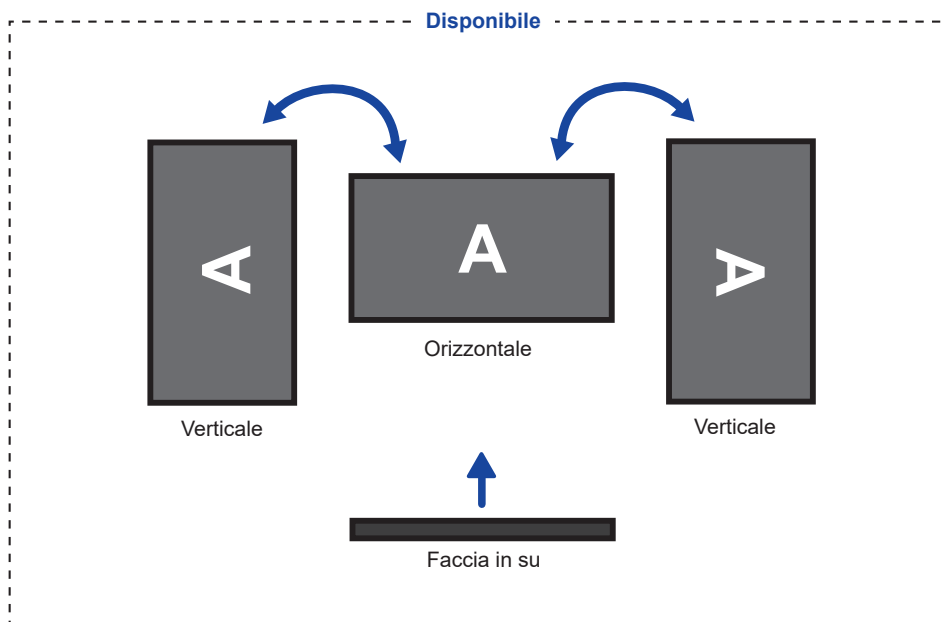

<Fronte>

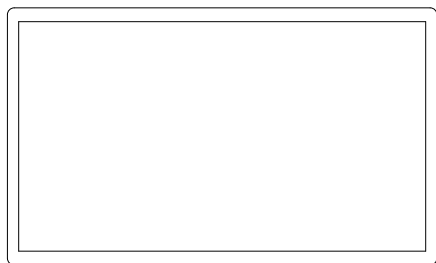

<Posteriore e Inferiore>

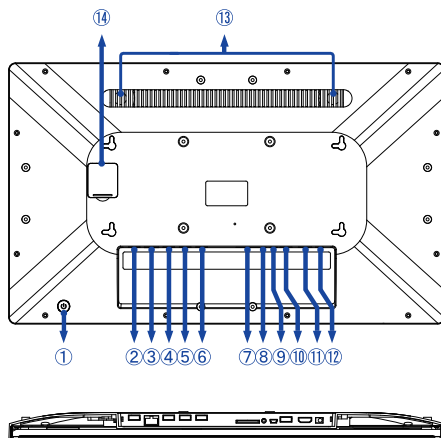

## ① Interruttore di alimentazione (⏻)

**Tasto scelta rapida**

Modalità sospensione: Premere il pulsante di accensione o toccare lo schermo per svegliare il dispositivo.

Spegnimento: Tenere premuto per 3 secondi mentre l'alimentazione è accesa.

- ② Connettore USB (USB 2,0: DC5V, 500mA) (USB 2,0)
  - ③ Connettore RJ45 (LAN)
  - ④ Connettore USB (USB 2,0: DC5V, 500mA) (USB 2,0)
  - ⑤ Porta seriale: Per il personale di manutenzione (DC5V, 100mA)
  - ⑥ Porta seriale: Per il personale di manutenzione (DC5V, 100mA)
  - ⑦ Slot per scheda SD (SD Card)
  - ⑧ Jack audio per cuffie e microfono (🔊)
  - ⑨ Connettore USB OTG (DC5V, 500mA) (OTG)
- NOTA** Il computer collegato a questa porta può accedere alla Micro SD Card / memoria interna o esterna del Pannello touch PC.
- ⑩ Connettore USB (USB3,2 Gen 1: 5Gbps, 5V, 900mA) (USB 3,2)
  - ⑪ Connettore HDMI (HDMI OUT)
  - ⑫ Connettore per Adattatore CA (⚡ : Corrente diretta) (DC)
  - ⑬ Altoparlanti
  - ⑭ Non disponibile in questo modello

## CONTROLLO E CONNESSIONI : ProLite TW2424AS

<Fronte>

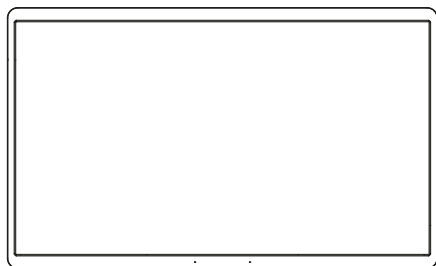

<Posteriore e Inferiore>

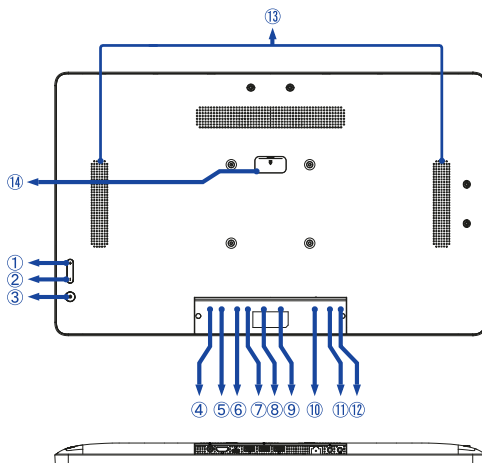

- ① Pulsante Volume + (+)
- ② Pulsante Volume - (-)
- ③ Interruttore di alimentazione (⏻)

**Tasto scelta rapida**

Modalità sospensione: Premere il pulsante di accensione o toccare lo schermo per svegliare il dispositivo.

Spegnimento: Tieni premuto per 1 secondo per visualizzare le opzioni di riavvio e spegnimento.

Screenshot: Premere ⏻ e - contemporaneamente.

- ④ Connettore per Adattatore CA (⚡ : Corrente diretta) (DC)
- ⑤ Connettore HDMI (HDMI IN)
- ⑥ Connettore USB tipo-C (DC5V, 900mA, solo uscita video) (USB C)

**NOTA** Il computer collegato a questa porta può accedere alla Micro SD Card / memoria interna o esterna del Pannello touch PC.

- ⑦ Connettore USB (USB3,2 Gen 1: 5Gbps, 5V, 900mA) (USB 3,2)
- ⑧ Connettore USB (USB 2,0: DC5V, 500mA) (USB 2,0)
- ⑨ Connettore USB (USB 2,0: DC5V, 500mA) (USB 2,0)
- ⑩ Connettore RJ45 (LAN)
- ⑪ Connettore cuffie (🎧)
- ⑫ Connettore del microfono (🎤)
- ⑬ Non disponibile in questo modello

## COLLEGARE IL VOSTRO PANNELLO TOUCH PC

- 1 Collegare l'Adattatore CA al Pannello touch PC e quindi alla presa elettrica.
- 2 Accendere il Pannello touch PC.

### NOTA

- Si prega di confermare che il sistema di distribuzione nell'installazione dell'edificio deve fornire l'interruttore automatico da 120/240V, 20A (massimo).
- Apparecchiature di classe I tipo A devono essere alla terra.
- La presa deve essere posizionata vicino all'apparecchio e deve essere facilmente accessibile.
- Un'eccessiva pressione sonora nelle cuffie può causare danni all'udito.
- La configurazione iniziale del sistema operativo richiede circa 5-10 minuti.
- Per configurare il sistema operativo Android per il computer touch, accendere il computer touch e seguire le istruzioni sullo schermo.

[Esempio di connessione]

- ProLite TW2223AS

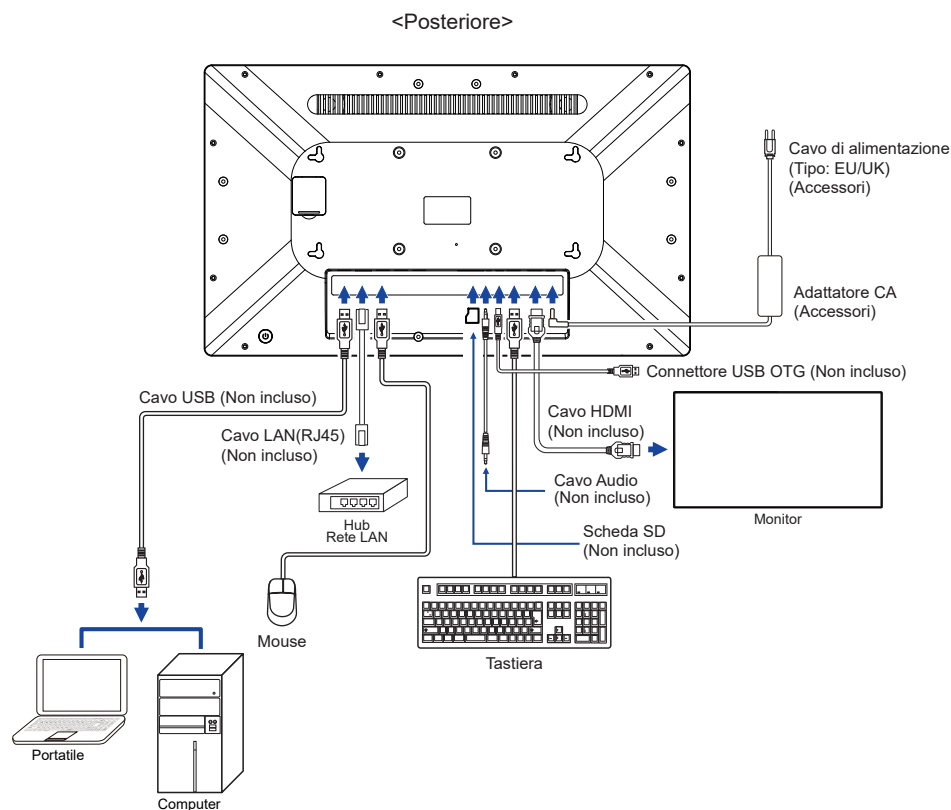

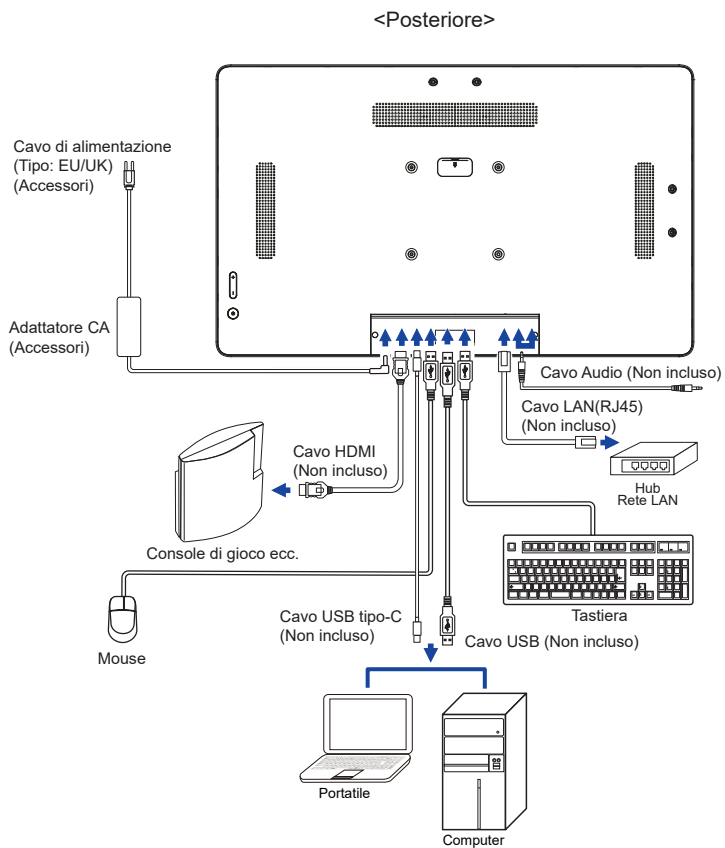

## MONTAGGIO E RIMOZIONE DEL COPRICAVI

Mettere un pezzo di panno morbido sul tavolo per evitare che il Pannello touch PC si graffi.  
Posizionare il Pannello touch PC su un tavolo con la parte anteriore rivolta verso il basso.

### [ Montaggio ]

- ① Far passare i cavi di collegamento attraverso i fori del copricavi.
- ② Fissare saldamente il copricavi con le viti.

### [ Rimozione ]

Svitare per rimuovere il copricavi.

#### ■ ProLite TW2223AS

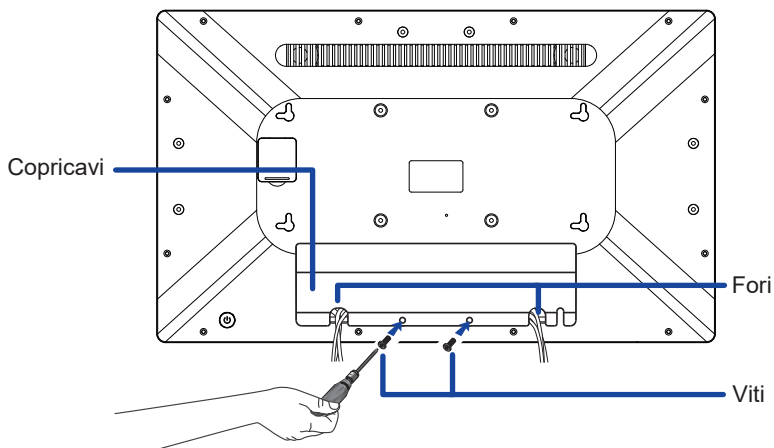

#### ■ ProLite TW2424AS

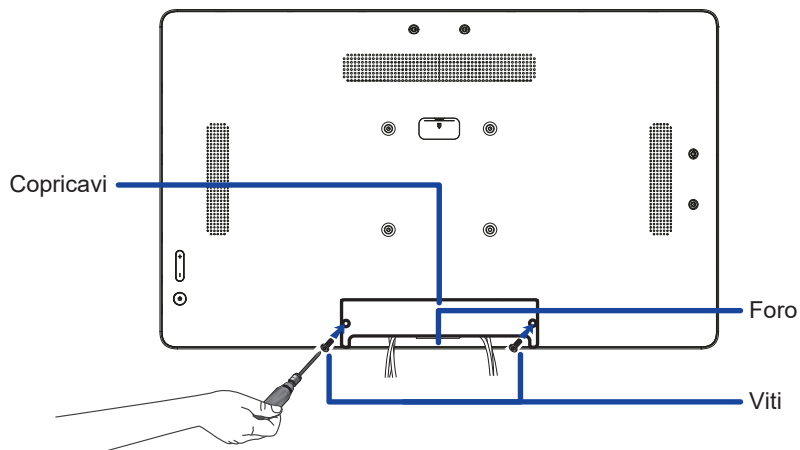







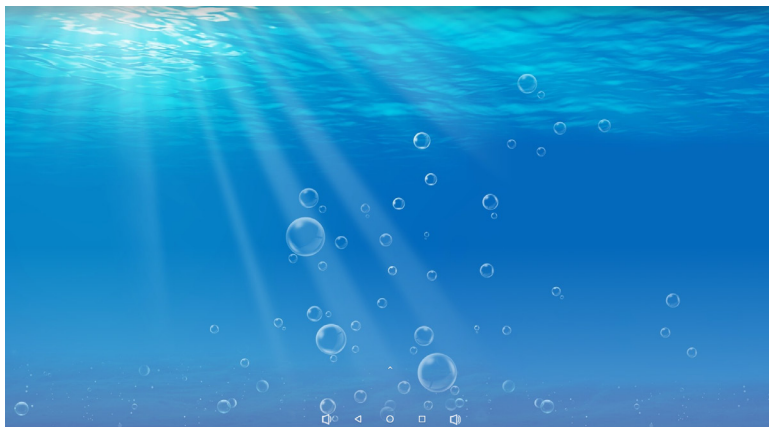

# UTILIZZO DEL PANNELLO TOUCH PC

La schermata iniziale viene visualizzata quando il Pannello touch PC è acceso.







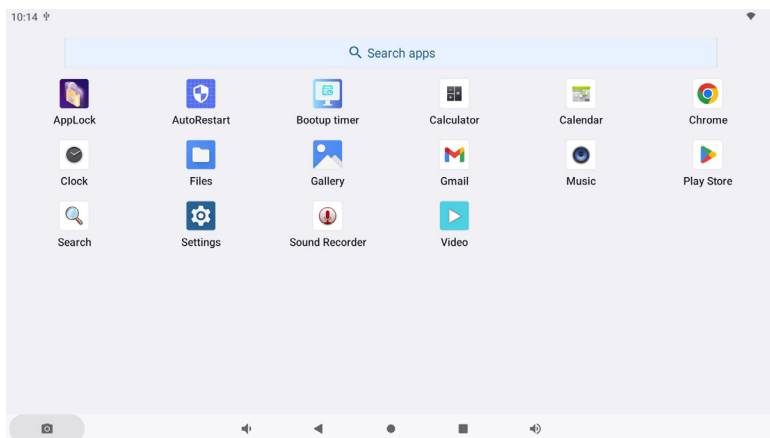











## <Icone barra sistema>

-  : Abbassare volume
-  : Tornare all'uscita e alla pagina precedente.
-  : Tornare alla schermata iniziale.
-  : Mostra un elenco di applicazioni eseguite di recente.
-  : Alzare volume
  
-  : Mostra tutte le Apps.



## <Applicazioni>

- \*  : Blocca l'applicazione inserendo una password di 4 cifre.
-  : Gestisci il tempo di riavvio.
-  : Gestire il tempo di accensione / spegnimento.
-  : Calcolatrice
-  : Calendario
-  : Chrome
-  : Sveglia / Orologio / Timer / Cronometro
-  : Gestisci file e cartelle sul dispositivo.
-  : Organizza gli album.
-  : Gmail
-  : Riproduci file audio.
-  : Play store.
-  : Search engine.
-  : System preferences
-  : Registratore suono
-  : Riproduci file video.

**NOTA** \* USB Slave Lock: Accesso disabilitato alla scheda Micro SD / memoria interna o esterna del Pannello touch PC tramite la porta USB Slave.

Key Lock: Disabilita Interruttore di alimentazione, i pulsanti Volume + e Volume -.

# RISOLUZIONE DEI PROBLEMI

Se il Pannello touch PC smette di funzionare correttamente, verificate i seguenti punti per una possibile soluzione.

1. Eseguite i settaggi descritti nella sezione UTILIZZO DEL PANNELLO TOUCH PC a seconda del problema riscontrato. Se il Pannello touch PC non mostra alcuna immagine saltate al punto 2.
2. Verificate i seguenti punti se non trovate opportuna soluzione nella sezione UTILIZZO DEL PANNELLO TOUCH PC o se il problema persiste.
3. Se incontrate un problema non descritto a seguire o che non potete risolvere, contattate il VS. Rivenditore o un centro assistenza iiyama.

## Problemi

## Controllare

- ① **L'immagine non appare.**
- L'adattatore CA e il cavo di alimentazione sono saldamente inseriti nel connettore e nella presa.
  - L'alimentazione è accesa.
  - La presa di corrente funziona. Per favore verificate con un altro equipaggiamento.
  - Se il Pannello touch PC è in modalità sospensione, premere l'interruttore di alimentazione o qualsiasi altro pulsante o toccare lo schermo.
- NOTA** ■ Per impostazione predefinita, il Pannello touch PC entra in modalità sospensione dopo 10 minuti di inattività. Puoi scegliere "Never" in applicazione di Settings / Display / Timeout dello schermo.
- Aumentare la luminosità.
  - I pin dei connettori non sono storti o rotti.
- ② **Lo schermo trema.**
- Il voltaggio di alimentazione è compreso nelle specifiche del Pannello touch PC.
- ③ **Nessun audio**
- Il volume è acceso.
  - Controllare le impostazioni del suono.
- ④ **Il touchscreen non funziona.**
- Ci vogliono circa 15 secondi o più per attivare la funzione di touch screen P-CAP dopo che l'alimentazione è spenta e accesa. Questo è il funzionamento normale. Si prega di attendere per un certo periodo.

## INFORMAZIONI SUL RICICLAGGIO

Per il rispetto dell'ambiente per favore non disperdete il Pannello touch PC.  
Visitate il nostro sito: <https://iiyama.com> per il riciclaggio.

# APPENDICE

## SPECIFICHE : ProLite TW2223AS-B1

Touch Screen	Tecnologia	Capacitivo proiettato 10pt touch
	Trasmissione luce	85%
	Durezza	6H
	Spessore	1,8mm
Dimensione categoria		21,5"
Pannello LCD	Tecnologia Pannello	VA
	Dimensione	Diagonale: 54,6cm (21,5")
	Pixel pitch	0,248mm H × 0,248mm V
	Luminosità	400cd/m <sup>2</sup> (Tipici), 350cd/m <sup>2</sup> (Tipici: con pannello Touch)
	Ratio di Contrasto	3000 : 1 (Tipici: con pannello Touch)
	Angolo visibile	Orizzontale : 178 gradi, Verticale: 178 gradi (Tipici)
Tempo Risposta		>18ms (Grigio a grigio)
Colori Display		Approx.16,7M
Risoluzione Massima		1920 × 1080, 2 MegaPixel
CPU		Rockchip RK3399 fino a 1,8GHz
GPU		Dual-core A72 + Quad-core A53
Archiviazione		16GB eMMC
Memoria		2GB LPDDR4
Wi-Fi		IEEE802.11a/b/g/n/ac
Bluetooth		5,2
Porta IO esterna		LAN (RJ45) × 1, USB3,2 Gen 1 (5Gbps, DC5V, 900mA) × 1, USB2,0 (DC5V, 500mA) × 2, Serial Port × 2, HDMI (output, 1920×1080 60Hz) × 1, Cuffie (ø3,5mm mini jack) × 1, SD Card × 1, OTG × 1
Versione OS		Android 12
Altoparlanti		2W × 2 (Stereo)
Dimensione massima dello schermo		478,0mm L × 269,5mm A / 18,8" L × 11,8" A
Sorgente Alimentazione		12VDC, 5,0A
Consumo di alimentazione *		23W Tipici
Dimensioni / Peso netto		504,5 × 302,0 × 32,0mm / 19,8 × 11,8 × 1,2" (L×A×P) 3,61kg / 7,9 lbs (Escluso Adattatore CA)
Considerazioni ambientali		Esercizio: Temperatura 0 a 40°C / Da 32 a 104°F Umidità 10 a 80% (No condensa) Deposito: Temperatura -20 a 60°C / Da 14 a 140°F Umidità 10 a 90% (No condensa)
Approvazioni		CE, UKCA, EAC

**NOTA** \* Quando i dispositivi USB non sono collegati.

## SPECIFICHE : ProLite TW2424AS-B1 / ProLite TW2424AS-W1

Touch Screen	Tecnologia	In-cell 10pt touch
	Durezza	3H
Dimensione categoria		23,8"
Pannello LCD	Tecnologia Pannello	IPS (ADS)
	Dimensione	Diagonale: 60,5cm (23,8")
	Pixel pitch	0,275mm H × 0,275mm V
	Luminosità	250cd/m <sup>2</sup> (Tipici)
	Ratio di Contrasto	1000 : 1 (Tipici: con pannello Touch)
	Angolo visibile	Orizzontale : 178 gradi, Verticale: 178 gradi (Tipici)
	Tempo Risposta	>14ms (Grigio a grigio)
Trattamento superficiale		Anti-Riflesso, Haze 25%, Rivestimento Duro(3H)
Colori Display		Approx.16,7M
Risoluzione Massima		1920 × 1080, 2 MegaPixel
CPU		Rockchip RK3399 fino a 1,8GHz
GPU		Dual-core A72 + Quad-core A53
Archiviazione		32GB eMMC
Memoria		4GB LPDDR4
Wi-Fi		IEEE802.11a/b/g/n/ac
Bluetooth		5,2
Porta IO esterna <sup>*1</sup>		LAN (RJ45) × 1, USB3,2 Gen 1 (5Gbps, DC5V, 900mA) × 1, USB2,0 (DC5V, 500mA) × 2, HDMI (Ingresso, 1920×1080 60Hz) × 1, USB C (DC5V, 900mA, solo uscita video, Funzione di toccare la lavagna) × 1, Cuffie (ø3,5mm mini jack) × 1, Microfono (ø3,5mm mini jack) × 1
Versione OS		Android 12
Altoparlanti		5W × 2 (Stereo)
Dimensione massima dello schermo		527,0mm L × 296,5mm A / 20,7" L × 11,7" A
Sorgente Alimentazione		12VDC, 5,0A
Consumo di alimentazione <sup>*2</sup>		19W Tipici
Dimensioni / Peso netto		549,5 × 336,0 × 28,0mm / 21,6 × 13,2 × 1,1" (L×A×P) 4,23kg / 9,3 lbs (Escluso Adattatore CA)
Considerazioni ambientali		Esercizio: Temperatura 0 a 40°C / Da 32 a 104°F Umidità 10 a 80% (No condensa) Deposito: Temperatura -20 a 60°C / Da 14 a 140°F Umidità 10 a 90% (No condensa)
Approvazioni		CE, UKCA, EAC

**NOTA** <sup>\*1</sup> USB C supporta solo la modalità specchio nell'uscita video, la modalità touch supporta solo il sistema operativo Win 10 e 11.

<sup>\*2</sup> Quando i dispositivi USB non sono collegati.

## DIMENSIONI : ProLite TW2223AS

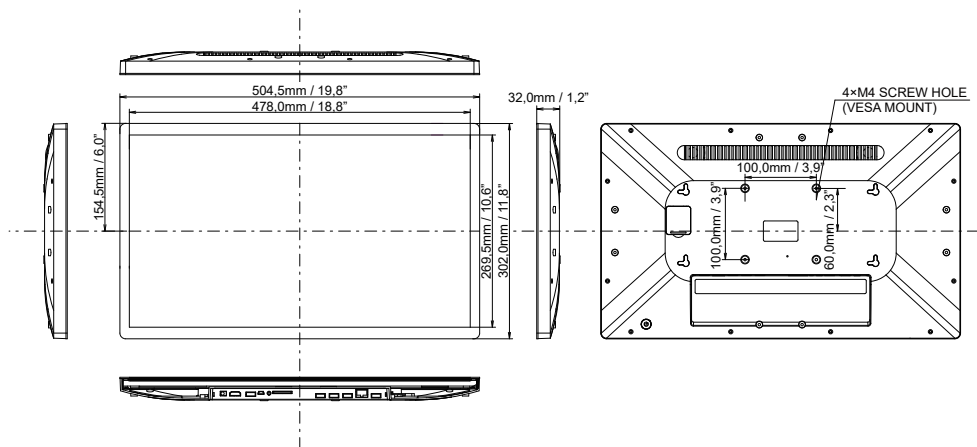

## DIMENSIONI : ProLite TW2424AS

