

UŽIVATELSKÝ MANUÁL

Pro Lite

LCD Monitor

Pro Lite LH3254HS
Pro Lite LH4354UHS
Pro Lite LH5054UHS
Pro Lite LH5554UHS
Pro Lite LH6554UHS
Pro Lite LH7554UHS
Pro Lite LH8654UHS

Děkujeme moc za výběr iiyama LCD monitor. Doporučujeme, abyste věnovali několik minut, před instalací zapnutím monitoru, k pečlivému pročetní komplexního návodu. Prosíme, mějte tuto příručku na bezpečném místě pro budoucí použití.

ČESKY

OZNAČENÍ CE PROHLÁŠENÍ O SHODĚ

Tento LCD monitor je v souladu s požadavky směrnice ES / EU 2014/53/EU "Směrnice RED", 2009/125/ES "ErP směrnice" a 2011/65/EU "RoHS směrnice".

Varování

Toto zařízení je v souladu s třídou A normy EN55032. V obytném prostředí může toto zařízení způsobovat rádiové rušení.

Toto zařízení vyhovuje limitům vystavení radiaci CE stanoveným pro nekontrolované prostředí. Toto zařízení by mělo být instalováno a provozováno s minimální vzdáleností 20 cm mezi radiátorem a tělem.

Provozní frekvenční rozsah a maximální výstupní výkon (EIRP) jsou uvedeny níže:

PL3254 & PL4354U & PL5054U

Funkce	Frekvence	Maximální výstupní výkon (EIRP)
WiFi	2412-2472 MHz	19,19 dBm
	5180-5240 MHz	20,75 dBm
	5260-5320 MHz	20,75 dBm
	5500-5700 MHz	20,67 dBm
	5745-5825 MHz	11,64 dBm
Bluetooth	2402-2480 MHz	15,28 dBm

PL5554U & PL6554U & PL7554U & PL8654U

Funkce	Frekvence	Maximální výstupní výkon (EIRP)
WiFi	2412-2472 MHz	19,19 dBm
	5180-5240 MHz	20,75 dBm
	5260-5320 MHz	20,75 dBm
	5500-5700 MHz	20,66 dBm
	5745-5825 MHz	11,64 dBm
Bluetooth	2402-2480 MHz	15,28 dBm

IYAMA CORPORATION: Wijkerveerstraat 8, 2131 HA Hoofddorp, The Netherlands

Model No. : PL3254, PL4354U, PL5054U, PL5554U, PL6554U, PL7554U, PL8654U



Doporučujeme recyklaci použitého výrobku. Obratě se prosím na svého prodejce nebo iiyama servisní středisko. Recyklační informace získané přes internet, pomocí adresy: <https://iiyama.com>

Můžete se připojit na webovou stránku různých zemí.

- Vyhrazujeme si právo měnit specifikace bez předchozího upozornění.
- Všechny obchodní známky použité v této uživatelské příručce jsou majetkem příslušných vlastníků.
- Registrační číslo Eprel LH3254HS-B1AG : 1403417, LH4354UHS-B1AG : 1406531, LH5054UHS-B1AG : 1572057, LH5554UHS-B1AG : 1407255, LH6554UHS-B1AG : 1408346, LH7554UHS-B1AG : 1408404, LH8654UHS-B1AG : 1520414

OBSAH

PRO VAŠÍ BEZPEČNOST	1
BEZPEČNOSTNÍ OPATŘENÍ.....	1
SPECIÁLNÍ POZNÁMKY K LCD MONITORŮM	3
ZÁKAZNICKÝ SERVIS.....	5
ČIŠTĚNÍ	5
PŘED POUŽITÍM MONITORU	6
VLASTNOSTI	6
KONTROLA OBSAHU BALENÍ.....	7
ROZBALENÍ	7
OVLÁDACÍ PRVKY A KONEKTORY.....	8
INSTALACE.....	12
FUNKCE DÁLKOVÉHO OVLÁDÁNÍ	15
PŘÍPRAVA DÁLKOVÉHO OVLADAČE	16
ID DÁLKOVÉ OVLÁDÁNÍ.....	17
ZÁKLADNÍ PROVOZ.....	18
PŘIPOJENÍ MONITORU : ProLite LH3254HS.....	21
PŘIPOJENÍ MONITORU : ProLite LH4354UHS / ProLite LH5054UHS / ProLite LH5554UHS / ProLite LH6554UHS ..	22
PŘIPOJENÍ MONITORU : ProLite LH7554UHS / ProLite LH8654UHS	23
NASTAVENÍ POČÍTAČE	26
OVLÁDÁNÍ MONITORU	27
NASTAVENÍ OBSAHU MENU	29
ÚPRAVA OBRAZOVKY	51
POHOTOVOSTNÍ FUNKCE.....	54
ŘEŠENÍ PROBLÉMŮ	55
INFORMACE O RECYKLACI.....	56
PŘÍLOHA	57
SPECIFIKACE : ProLite LH3254HS-B1AG	57
SPECIFIKACE : ProLite LH4354UHS-B1AG	58
SPECIFIKACE : ProLite LH5054UHS-B1AG	59
SPECIFIKACE : ProLite LH5554UHS-B1AG	60
SPECIFIKACE : ProLite LH6554UHS-B1AG	61
SPECIFIKACE : ProLite LH7554UHS-B1AG	62
SPECIFIKACE : ProLite LH8654UHS-B1AG	63
ROZMĚRY : ProLite LH3254HS.....	64
ROZMĚRY : ProLite LH4354UHS.....	64
ROZMĚRY : ProLite LH5054UHS.....	65
ROZMĚRY : ProLite LH5554UHS.....	65
ROZMĚRY : ProLite LH6554UHS.....	66
ROZMĚRY : ProLite LH7554UHS.....	66
ROZMĚRY : ProLite LH8654UHS.....	67
ODPOVÍDAJÍCÍ ČASOVÁNÍ	67

PRO VAŠÍ BEZPEČNOST

BEZPEČNOSTNÍ OPATŘENÍ

VAROVÁNÍ

PŘESTANTĚ POUŽÍVAT MONITOR V PŘÍPADĚ JAKÝCHKOLIV PROBLÉMŮ

Pokud si všimnete jakýchkoli abnormální jevů, jako je kouř, zvláštní zvuk nebo zplodiny, odpojte monitor a ihned se obraťte na svého prodejce nebo iiyama servisní středisko. Další použití může být nebezpečné a může způsobit požár nebo úraz elektrickým proudem.

NIKDY NEDEMOLUJTE KRYT MONITORU

Vysokonapěťové obvody uvnitř monitoru. Demontáž krytu se můžete vystavit nebezpečí požáru nebo úrazu elektrickým proudem.

NIKDY NEVKLÁDEJTE NĚJAKÉ PŘEDMĚTY DO MONITORU

Nepokládejte žádné pevné předměty nebo kapaliny, jako je voda do monitoru. V případě nehody, okamžitě monitor odpojte a obraťte se na svého prodejce nebo iiyama servisní středisko. Používání monitoru s jakýmkoliv předmětem uvnitř může způsobit požár, úraz elektrickým proudem nebo poškození.

UMÍSTĚTE MONITOR NA ROVNÝ A STABILNÍ POVRCH

Monitor může způsobit zranění, pokud spadne.

NEPOUŽÍVEJTE MONITOR V BLÍZKOSTI ZDROJE VODY

Nepoužívejte monitor, kde může být postříkán vodou či polit vodou. Může to způsobit požár nebo úraz elektrickým proudem.

POUŽÍVEJTE JEN PODPOROVANÝ NAPÁJECÍ ZDROJ

Ujistěte se, že monitor je používám pouze s určeným napájením. Použití nesprávného napětí může způsobit poruchu a může způsobit požár nebo úraz elektrickým proudem.

CHRAŇTE KABELY

Netahejte, neohýbejte napájecí a datový kabel. Nepokládejte na monitor nebo na kabely žádné jiné těžké předměty. V případě poškození, kabely mohou způsobit požár nebo úraz elektrickým proudem.

NEPŘÍZNIVÉ POVĚTRNOSTNÍ PODMÍNKY

Není vhodné používat monitor při těžké bouřce, může to způsobit poruchu. Také se doporučuje, abyste se nedotýkali zástrčky. Mohlo by dojít k úrazu elektrickým proudem.

UPOZORNĚNÍ

MÍSTO INSTALACE

Neinstalujte monitor, kde může dojít k náhlým změnám teploty, nebo ve vlhkém, prašném nebo zakouřeném prostředí, protože by mohlo dojít k požáru, úrazu elektrickým proudem nebo poškození. Měli byste se také vyhnout místům, kde slunce svítí přímo na monitoru.

NEUMISŤUJTE MONITOR DO NEBEZPEČNÝCH POZIC

Monitor se může převrhnout a způsobit zranění, pokud není vhodně umístěn. Dále se ujistěte, že nemáte na monitoru položené nějaké těžké předměty, a že všechny kabely jsou vedeny tak, že děti za ně nemohou tahat a způsobit si zranění.

DODRŽENÍ VENTILACE VZDUCHU

Ventilační otvory ochraňují monitor před přehřátím. Zakrytí otvorů může způsobit požár. Chcete-li zabezpečit dostatečnou cirkulaci vzduchu, umístěte monitor alespoň 10 cm (nebo 4 palce) od všech stěn.

Při ovládání monitoru na zádech, boku, vzhůru nohama nebo na koberci či jiném měkkém materiálu, může také dojít k poškození.

ODPOJTE KABELY PŘI MANIPULACI S MONITOREM

Když přesouváte monitor, vypněte síťový vypínač, odpojte monitor a ujistěte se, zda je signálový kabel odpojen. Pokud monitor neodpojíte, může dojít k požáru nebo úrazu elektrickým proudem.

ODPOJTE MONITOR ZE ZÁSUVKY

Pokud monitor nepoužíváte delší dobu, je doporučeno jej odpojit z elektrické sítě, aby se zabránilo nehodám.

DRŽTE ZÁSTRČKU PŘI ODPOJOVÁNÍ

Chcete-li odpojit napájecí kabel nebo signálový kabel, tahejte vždy za zástrčku. Nikdy netahejte za samotný kabel, může to způsobit požár nebo úraz elektrickým proudem.

NEDOTÝKEJTE SE ZÁSTRČKY MOKRÝMA RUKAMA

Při vytahování nebo zastrčení zástrčky mokřými rukama, může dojít k úrazu elektrickým proudem.

PŘI INSTALACI MONITORU NA VAŠEM POČÍTAČI

Ujistěte se, že počítač je dostatečně silný, aby unesl hmotnost monitoru, jinak může dojít k poškození počítače.

OSTATNÍ

ERGONOMICKÉ DOPORUČENÍ

Chcete-li odstranit únavu očí, neprovozujte monitor proti jasnému pozadí nebo v tmavé místnosti. Pro optimální pohodlí při sledování by monitor měl být těsně pod úrovní očí a ve vzdálenosti 40 - 60 cm (16-24 palec) od vašich očí. Při používání monitoru delší dobu se doporučuje přestávka deset minut každou hodinu, protože dlouhodobý pohled na obrazovku může způsobit únavu očí.

SPECIÁLNÍ POZNÁMKY K LCD MONITORŮM

- Následující symptomy jsou normální u LCD monitorů a neznamenají problém.

POZNÁMKA

- Při prvním zapnutí LCD monitoru se nemusí obraz vejít na displej, protože typ počítače má nastavenou jinou pozici. V tomto případě nastavte pozici obrazu do správné polohy.
 - Můžete zjistit mírně nerovnoměrný jas na obrazovce v závislosti na pracovní ploše, kterou používáte.
 - Vzhledem k povaze LCD obrazovky, může přetrvat vjem původní obrazovky i po přepnutí obrazu, když je stejný obraz zobrazen hodiny. V tomto případě lze obrazovku obnovovat pomalu změnou obrazu nebo vypnutím na několik hodin.
- Tento LCD displej nelze používat venku.
 - Tento LCD displej nemůže být používán v poloze s obrazovkou nahoru.
 - Pokud používáte kabel delší, než je dodaný, není kvalita obrazu zaručena.

POUŽITÍ POTVRZENÍ

Maximální počet hodin nepřetržitého používání produktu po instalaci podle pokynů v čistém prostředí s kontrolovanou teplotou: 24/7

Monitor je kompatibilní pro použití na šířku / na výšku.

VYSVÍCENÍ OBRAZU / VYPÁLENÍ OBRAZU

Prosíme, vezměte na vědomí, že u všechny LCD obrazovky může dojít k vysvícení obrazu nebo vypálení obrazu. K tomu dochází, když reziduální obraz zůstává viditelný na obrazovce, když je statický obraz zobrazen dlouhou dobu. Vysvícení obrazu na LCD není permanentní, ale zobrazení statického obrazu po dlouhou dobu, je třeba se vyhnout.

Proti vysvícení obrazu pomáhá vypnutí monitoru na tak dlouho, jak byl poslední obraz zobrazen, takže v případě, že obraz byl na monitoru po dobu 1 hodiny a lze vidět zbytkový obraz nebo "duch" obrazu, měli byste vypnout monitor na 1 hodinu, aby se vyčistil zbytkový obraz.

Pro všechny LFD produkty, iiyama doporučuje zobrazování pohyblivých obrazů a využití spořiče obrazovky v pravidelných intervalech, vždy, když je obrazovka nečinná. Vypnutí monitoru napomůže k prevenci.

Jiné způsoby, jak snížit riziko vzniku vysvícení, bude používáním funkce FAN-on (je-li k dispozici), Nízkého podsvícení a Nízkého nastavení jasu.

PRO PRODLOUŽENÉ POUŽITÍ JAKO VEŘEJNÝ MONITOR

■ Vypálení obrazu na LCD panelu

Když je zobrazen statický obraz několik hodin, stopa elektrické náboje zůstane v blízkosti elektrody uvnitř LCD a produkuje "duch" statického obrazu. (Image Persistence).

Vysvícení obrazu není trvalým rysem. Když je zobrazen statický obraz po delší dobu, iontové nečistoty uvnitř displeje jsou postaveny podél zobrazených snímků a to může být trvalé.

■ Doporučení

Aby nedošlo k vypálení obrazu a pro podporu delší životnosti monitoru, doporučujeme následující:

1. Vyhněte se statickým obrazům zobrazených na dlouhou dobu - měňte statické obrazy v nekonečné smyčce.
2. Vypněte monitor, když není používán, a to buď dálkovým ovládním nebo pomocí Pohotovostní režim nebo naplánované funkce.
3. Zkontrolujte prosím nastavení nabídky Monitor pro funkce „Pixel shift“ a aktivujte je, pokud jsou k dispozici. Snížení efektu lepení obrazu.
4. Je-li monitor instalován v horkém nebo v uzavřeném prostředí, použijte chladicí ventilátor, spořič obrazovky a funkci nízkého jasu.
5. Vhodné větrání pro jakýkoli monitor je očekáváno u jakékoliv instalace – ovládané systémy klimatizace mohou být použity.
6. Důrazně doporučujeme využití aktivního chlazení s ventilátory pro delší dobu provozu nebo v prostředí s vysokou okolní teplotou.

ZÁKAZNICKÝ SERVIS

- POZNÁMKA** ■ Máte-li vrátit přístroj do servisu a originální balení bylo zničeno, obraťte se prosím na svého prodejce nebo iiyama servisní středisko pro radu nebo náhradního balení.

ČIŠTĚNÍ

- VAROVÁNÍ** ■ Pokud při čištění dostanou materiály nebo kapaliny, jako je voda, do monitoru, okamžitě odpojte napájecí kabel a obraťte se na svého prodejce nebo iiyama servisní středisko.

- UPOZORNĚNÍ** ■ Z bezpečnostních důvodů vypněte hlavní vypínač a odpojte monitor před čištěním.

- POZNÁMKA** ■ Pro ochranu LCD panelu, nepoškrábejte nebo neotírejte obrazovku tvrdými předměty.
- Nikdy nepoužívejte některé z následujících silných rozpouštědel. Ty mohou poškodit kryt a LCD displej.

Ředidlo	Spreji
Benzín	Vosk
Abrazivní čistič	Kyselé nebo alkalické rozpouštědlo

- Dotýkáním se krytu produkty vyrobenými z pryže nebo plastu po delší dobu, může dojít k degeneraci nebo ztráty barvy na krytu.

KRYT DISPLEJ Skvrny lze odstranit hadříkem lehce navlhčeným ve slabém saponátu. Poté otřete kryt jemným suchým hadříkem.

LCD OBRAZOVKA Doporučuje se pravidelné čištění měkkým suchým hadříkem.

PŘED POUŽITÍM MONITORU

VLASTNOSTI

- ◆ Podporuje rozlišení až 1920 × 1080 : ProLite LH3254HS
- ◆ Podporuje rozlišení až 3840 × 2160 : ProLite LH4354UHS / ProLite LH5054UHS / ProLite LH5554UHS / ProLite LH6554UHS / ProLite LH7554UHS / ProLite LH8654UHS
- ◆ Vysoký kontrast 1200:1 (typický), Adv. Kontrast funkce k dispozici / Jas 500cd/m² (typický) : ProLite LH3254HS / ProLite LH4354UHS / ProLite LH5554UHS / ProLite LH6554UHS / ProLite LH7554UHS
- ◆ Vysoký kontrast 5000:1 (typický), Adv. Kontrast funkce k dispozici / Jas 500cd/m² (typický) : ProLite LH5054UHS
- ◆ Vysoký kontrast 1400:1 (typický), Adv. Kontrast funkce k dispozici / Jas 500cd/m² (typický) : ProLite LH8654UHS
- ◆ Digitální vyhlazování znaků
- ◆ Automatické nastavení
- ◆ Stereo reproduktory
2 × 10W Stereo reproduktory
- ◆ Pohotovostní funkce
- ◆ V souladu VESA Standard (200mm × 200mm) :
ProLite LH3254HS / ProLite LH4354UHS
- ◆ V souladu VESA Standard (400mm × 400mm) :
ProLite LH5054UHS / ProLite LH5554UHS / ProLite LH6554UHS
- ◆ V souladu VESA Standard (600mm × 400mm) :
ProLite LH7554UHS / ProLite LH8654UHS

KONTROLA OBSAHU BALENÍ

Následující doplňky jsou součástí balíku. Zkontrolujte, zda jsou uzavřeny s monitorem. Pokud něco chybí nebo jsou poškozeny, obraťte se na prodejce nebo na regionální iiyama kancelář.

- Napájecí kabel *
- Dálkový ovladač
- Samolepky na otvory pro šrouby
- HDMI kabel
- Baterie (2ks)
- EU energetický štítek
- Bezpečnostní příručka
- RS-232C kabel
- Rychlý průvodce

1 list (samolepky: 10ks : ProLite LH3254HS / ProLite LH4354UHS / ProLite LH5054UHS /
ProLite LH5554UHS / ProLite LH7554UHS
samolepky: 20ks : ProLite LH6554UHS / ProLite LH8654UHS)

UPOZORNĚNÍ

* Napájecí kabel uzavřený v 120V oblasti je 10A/125V. Pokud používáte napájení vyšší než toto, pak musí být použit napájecí kabel 10A / 250V. Nicméně, všechny garance a záruky jsou neplatné pro případné problémy nebo škody způsobené napájecím kabelem, který není součástí balení iiyama.

Při schváleném napájecím kabelu větší nebo rovno H05VVf, musí být použito 3G, 0,75mm².

ROZBALENÍ

UPOZORNĚNÍ

Posun monitoru vyžaduje alespoň dvě osoby. Pokud ne, mohl by upadnout a mohlo by to mít za následek vážný úraz.

OVLÁDACÍ PRVKY A KONEKTORY

<Zadní ovladač>

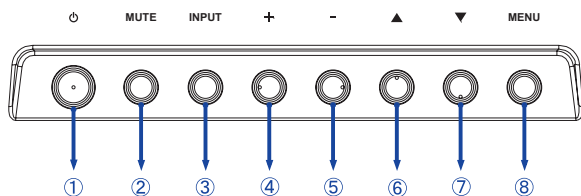

①		Tlačítko zapnutí a vypnutí
②	MUTE	Tlačítko Ticho
③	INPUT	Tlačítko Volba vstupů
④	+	Tlačítko +
⑤	-	Tlačítko -
⑥	▲	Tlačítko Nahoru
⑦	▼	Tlačítko Dolů
⑧	MENU	Tlačítko Menu

<Přední>

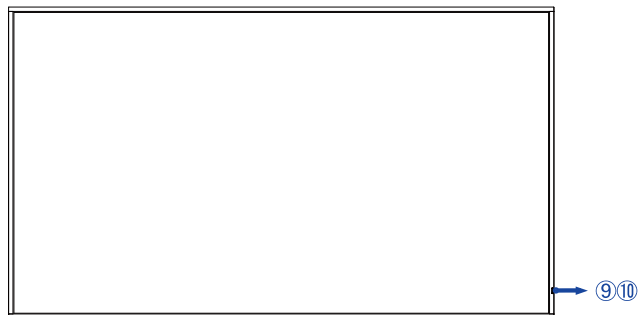

⑨	Power Indicator	Green	Osvětlení : Normální provoz Blikání : Je-li zapnuto SCHEDULE.
		Orange	Pohotovostní režim signálu
		Red	Vypnutí
⑩	Remote Sensor		Dálkový snímač

<Zadní>

■ ProLite LH3254HS

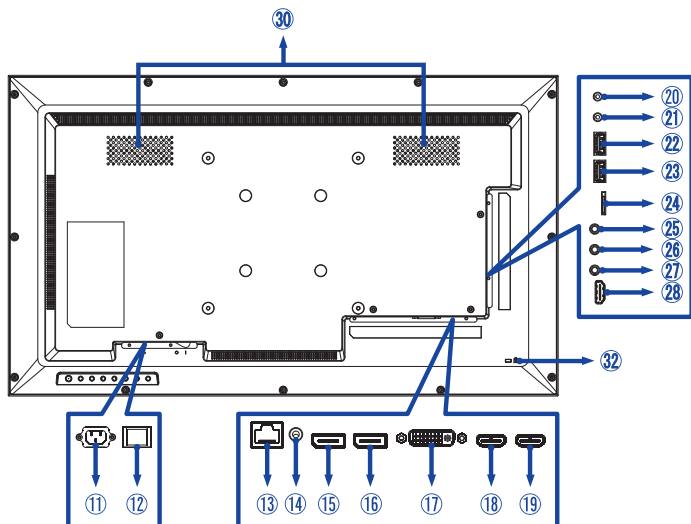

■ ProLite LH4354UHS / ProLite LH5054UHS

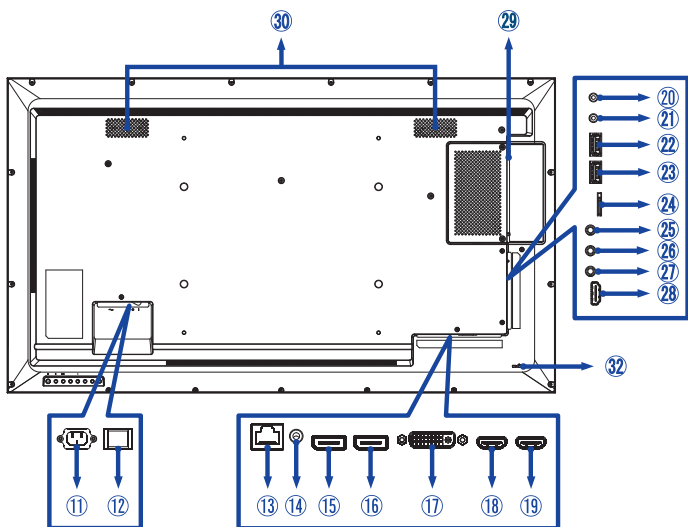

■ ProLite LH5554UHS / ProLite LH6554UHS

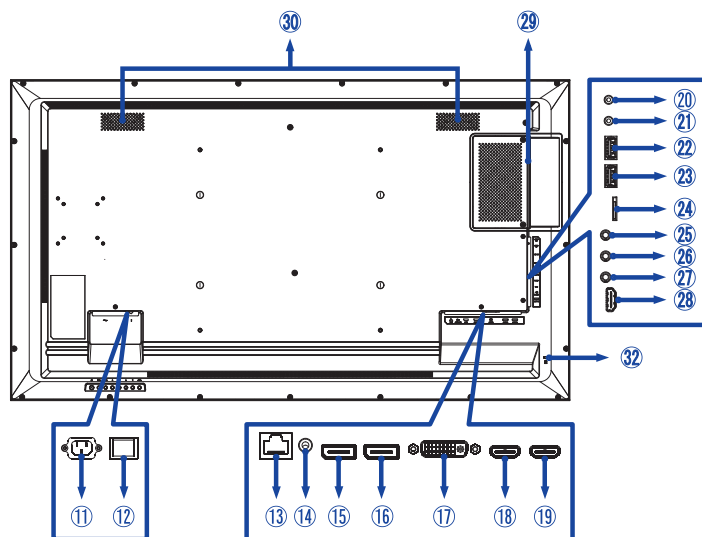

■ ProLite LH7554UHS / ProLite LH8654UHS

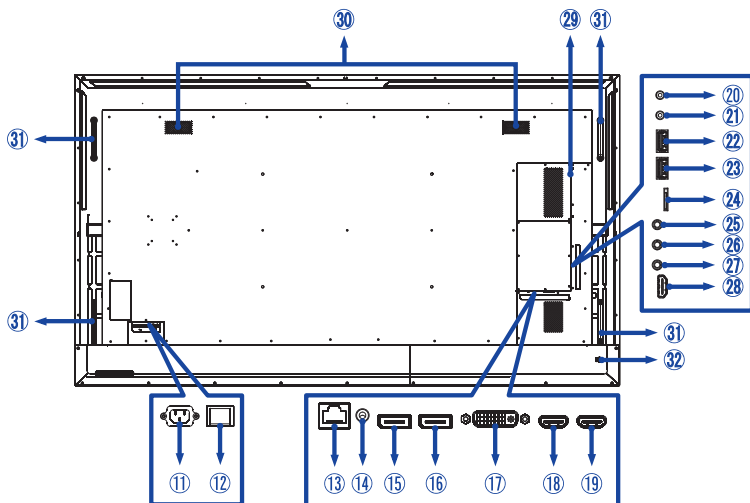

⑪	AC IN	AC-INLET	AC konektor(~ : Střídavý proud) (~) (AC-IN)
⑫	AC SWITCH I (ON) / O (OFF)	MAIN POWER	Hlavní vypínač
⑬	LAN	RJ45	RJ45 konektor
⑭	AUDIO OUT	ø 3,5mm Mini Jack	Konektor pro sluchátka
⑮	DisplayPort IN	DisplayPort	DisplayPort konektor
⑯	DisplayPort OUT	DisplayPort	DisplayPort konektor
⑰	DVI IN	DVI-I	DVI-I konektor
⑱	HDMI1 IN	HDMI	HDMI konektor
⑲	HDMI2 IN	HDMI	HDMI konektor
⑳	RS232C OUT	ø 2,5mm Sub-mini Jack	RS232C konektor
㉑	RS232C IN	ø 2,5mm Sub-mini Jack	RS232C konektor
㉒	USB2	USB2.0 (5V, 500mA)	USB konektor
㉓	USB1	USB2.0 (5V, 500mA)	USB konektor
㉔	MICRO SD		Slot Micro SD
㉕	IR OUT	ø 3,5mm Mini Jack	IR konektor
㉖	IR IN	ø 3,5mm Mini Jack	IR konektor
㉗	AUDIO IN	ø 3,5mm Mini Jack	Audio konektor
㉘	HDMI3 IN	HDMI (Podpora HDMI ARC)*	HDMI konektor
㉙	Možnost Slot (SDM-S: ProLite LH4354UHS, SDM-L: ProLite LH5054UHS / ProLite LH5554UHS / ProLite LH6554UHS / ProLite LH7554UHS / ProLite LH8654UHS)		
㉚	Reproduktory		
㉛	Madla		
㉜	Klíčová dírka pro bezpečnostní zámek		

* Funkce HDMI ARC je k dispozici pouze tehdy, když povolíte HDMI s One Wire.
Připojené zařízení (např. soundbar) musí mít/podporovat HDMI ARC.

INSTALACE

UPOZORNĚNÍ

- Dodržujte pokyny z návodu pro typ připevnění, jaký jste zvolili. S veškerými servisními pracemi se obraťte na kvalifikovaný servisní personál.
- Posun monitoru vyžaduje alespoň dvě osoby.
- Před montáží tohoto monitoru se prosím ujistěte, že je zeď dostatečně silná na to, aby udržela potřebnou hmotnost obrazovky a přimontování.

[MONTÁŽ NA STĚNU]

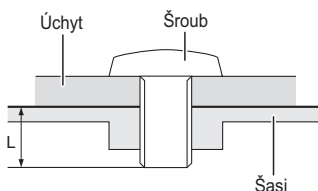

UPOZORNĚNÍ

Při použití montáže na stěnu utáhněte šrouby M4/M6/M8* (4 kusy), jejichž "L" délka je 8/10/15/16/30 mm* pro upevnění monitoru. Použitím delšího šroubu by mohlo dojít k úrazu elektrickým proudem nebo k poškození, protože může dojít ke kontaktu s elektrickými součástkami uvnitř monitoru.

- * M4(L=8mm) : ProLite LH3254HS
- M6(L=10mm) : ProLite LH4354UHS / ProLite LH5054UHS / ProLite LH5554UHS
- M8(L=16mm) : ProLite LH6554UHS
- M8(L=15mm) : ProLite LH7554UHS
- M8(L=30mm) : ProLite LH8654UHS

[OTÁČENÍ OBRAZOVKY]

Je navrženo, aby bylo kompatibilní v režimu na krajina i na portrét.

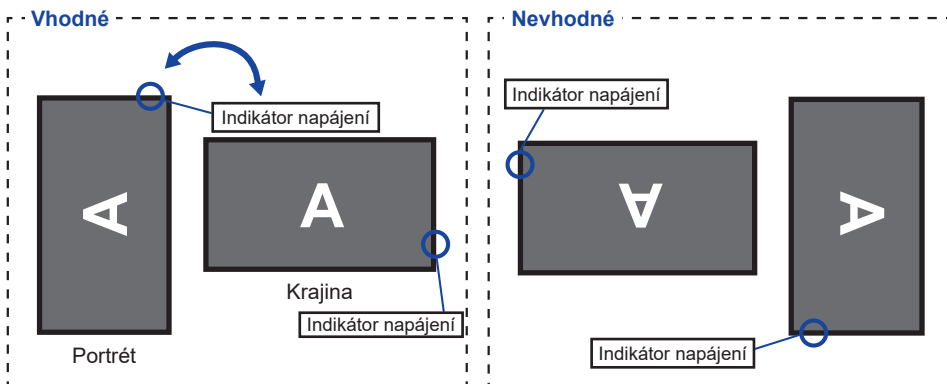

[UMÍSTĚNÍ SAMOLEPEK]

Pokud se domníváte, že jsou otvory pro šrouby v režimu na výšku příliš viditelné, zakryjte je pomocí samolepek.

- **ProLite LH3254HS** Otvory pro šrouby : 7
- **ProLite LH4354UHS** Otvory pro šrouby : 9
- **ProLite LH5054UHS** Otvory pro šrouby : 9
- **ProLite LH5554UHS** Otvory pro šrouby : 7

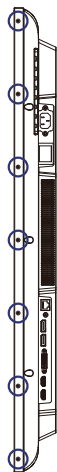

■ ProLite LH6554UHS

Otvory pro šrouby : 15



■ ProLite LH7554UHS

Otvory pro šrouby : 9

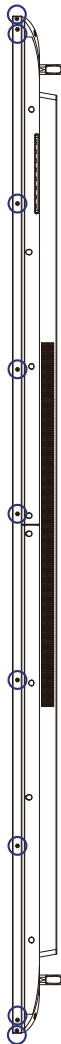

■ ProLite LH8654UHS

Otvory pro šrouby : 13

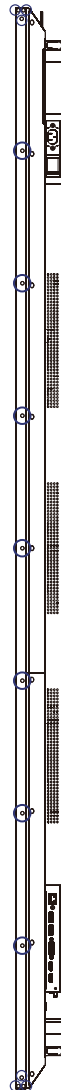

FUNKCE DÁLKOVÉHO OVLÁDÁNÍ

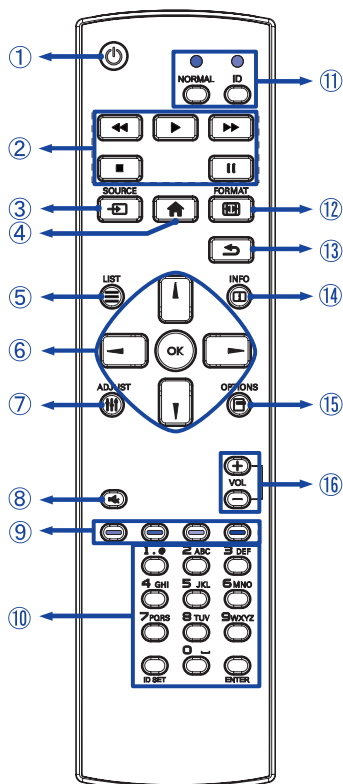

①		Vypíná a zapíná monitor.
②	[PLAY]	Ovládání přehrávání mediálních souborů. ▶ : Play ■ : Stop : Pauza ◀◀ : Rychlý návrat ▶▶ : Rychle vpřed
③	SOURCE	Vybírá zdroj. Stisknutím ▲ nebo ▼ tlačítka zvolíte HDMI1, HDMI2, HDMI3, VGA, DVI-I, DisplayPort, SDM*, Prohlížeč, CMS, Správce souborů, Přehrávač médií, Přehrávač PDF nebo Vlastní. Stiskněte tlačítko [OK] pro potvrzení a ukončení.
④		Otvírá systémy nabídky na obrazovce displeje.
⑤		Návrat do předchozí nabídky. Pouze prohlížeč, vstupy přehrávače médií a přehrávače PDF.
⑥		Naviguje podnabídkami a nastaveními. ▲ : Tlačítko Nahoru ▼ : Tlačítko Dolů ◀ : Tlačítko Doleva ▶ : Tlačítko Doprava V přehrávači médií: ◀ : Předchozí soubor ▶ : Další soubor V přehrávači PDF: ◀ : Předchozí stránku ▶ : Další stránku
	OK	Potvrzuje váš výběr nebo ukládá změny.
⑦		Funkce automatického nastavení je k dispozici pouze při zvoleném vstupu VGA.
⑧		Zapíná nebo vypíná funkci ztlumení zvuku, když není zobrazena nabídka.
⑨	COLOR	U tohoto modelu není dostupné.
⑩	NUMBER/ ID SET/ENTER	Zadejte text pro nastavení sítě nebo nastavení ID.
⑪	ID Mode	ID: K zadání ID režimu NORMAL: K opuštění ID režimu
⑫		Změna formátu obrazu.
⑬		Vrací se do předcházející nabídky nebo zavírá nabídku OSD.
⑭		Poskytuje informace o zdroji a rozlišení. Stiskněte tlačítko na 6 sekund pro odemknutí dálkového ovladače.
⑮		Zobrazit panel úprav. Pouze prohlížeč, vstupy přehrávače médií a přehrávače PDF.
⑯	VOLUME - / +	VOLUME-: Snižuje hlasitost. VOLUME+: Zvyšuje hlasitost.

* Není k dispozici pro ProLite LH3254HS

PŘÍPRAVA DÁLKOVÉHO OVLADAČE

Abyste mohli dálkový ovladač používat, vložte dvě suché baterie.

UPOZORNĚNÍ

- Nepoužívejte žádné jiné baterie než baterie specifikované v této příručce k dálkovému ovladači.
- Nevkládejte do dálkového ovladače společně staré a nové baterie.
- Ujistěte se, že vývody odpovídají označením "+" a "-" v přihrádce na baterie.
- Vybité baterie ihned vyjměte, aby z nich neunikala kapalina do prostoru pro baterie.
- Prasklé baterie nebo elektrolyt z těchto baterií mohou způsobit skvrny, požár nebo úraz.

- ① Zatlačte a posuňte kryt baterie k otevření.

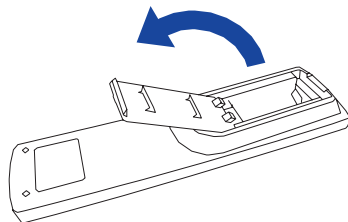

- ② Uspořádejte a vložte 2 baterie AAA podle jejich vstupů + a - (jak je označeno na dálkovém ovladači).

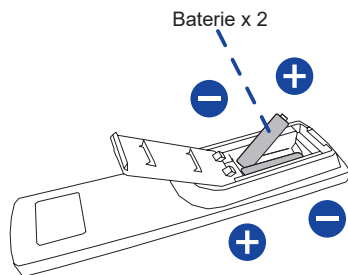

- ③ Nasadte kryt baterie.

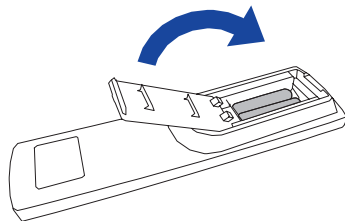

POZNÁMKA

- Při vyjímání baterií se řiďte výše uvedenými pokyny.
- Když dálkový ovladač nefunguje blízko monitoru, vyměňte baterie za nové. Použijte suché baterie AAA. Nebezpečí výbuchu při výměně baterie za nesprávný typ.
- Dálkový ovladač používejte nasměrovaný k dálkovému čidlu na monitoru.
- U tohoto monitoru nebudou fungovat dálkové ovladače jiných výrobců. Používejte POUZE dodaný dálkový ovladač.
- U použitých baterií musíte při vyřazování dodržovat místní předpisy. (Rada: U likvidace použitých baterií dodržujte prosím správnou politiku podle vašich místních předpisů).
- Baterie nesmí být vystaveny nadměrnému teplu, jako je sluneční svit, oheň a podobně.
- Pokud nehodláte dálkové ovládání používat po celou dobu, vyjměte baterie.

ID DÁLKOVÉ OVLÁDÁNÍ

Můžete nastavit ID dálkového ovládání, pokud chcete používat dálkové ovládání na konkrétní monitoru.

Režim ID (pro vstup do režimu ID): Stiskněte a podržte tlačítko ID, dokud červená LED nezabliká dvakrát.

Normální režim (Chcete-li opustit režim ID): Stiskněte a podržte tlačítko Normal, dokud zelená LED nezabliká dvakrát.

■ Režim ID programování

Přiřadit ID dálkovým ovládáním.

1. Vstup do režimu ID.
2. Stiskněte a podržte tlačítko ID SET dokud se červená LED dioda nezapne.
3. Pomocí číselné tlačítka vložte požadované číslo. (01-255)
4. Stiskněte tlačítko ENTER pro potvrzení ID.
5. Červená LED dioda zabliká dvakrát pokud bylo ID potvrzeno.

POZNÁMKA

- Při nestisknutí libovolného tlačítka během 10 sekund se režim ID vypne.
- Je-li chyba stisknutím tlačítka jiného čísla, počkejte 1 vteřinu, poté co červená LED dioda zhasne a poté se znovu rozsvítí, pak stiskněte správnou číslici znovu.
- Chcete-li zrušit nebo zastavit programování ID, stiskněte tlačítko ID SET.
- Je nutné nastavit ID číslo pro každý monitor před výběrem jeho ID čísla.

■ Použití režimu ID

1. Vstup do režimu ID.
2. Zadejte číslo monitoru, který byste chtěli ovládat pomocí číselný tlačítek.
3. Stiskněte tlačítko INPUT.

ZÁKLADNÍ PROVOZ

■ Zapnutí monitoru

Monitor je zapnutý a indikátor elektřiny se změní na zelenou barvu, když stisknete síťové tlačítko na monitoru nebo na dálkovém ovladači. Monitor se vypne a indikátor elektřiny se změní na Červená, když stisknete síťové tlačítko na monitoru nebo na dálkovém ovladači. Pro zapnutí monitoru ho znovu stiskněte.

POZNÁMKA

I při používání pohotovostní režim nebo vypnutí síťového vypínače spotřebovává monitor malé množství elektřiny. Odpojte síťový kabel od síťového napájení vždy, když monitor nepoužíváte nebo v noci, abyste předešli zbytečné spotřebě elektřiny.

[Monitor]

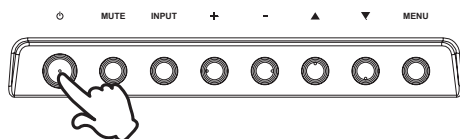

[Dálkový ovladač]

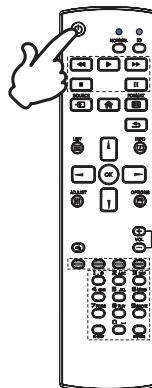

■ Zobrazení stránky nabídky nastavení

Stránky nabídky se objeví na obrazovce, když stisknete tlačítko MENU na monitoru nebo tlačítko  HOME na dálkovém ovladači.

Stránka menu zmizí, když znovu stisknete tlačítko  BACK na dálkovém ovladači.

[Monitor]

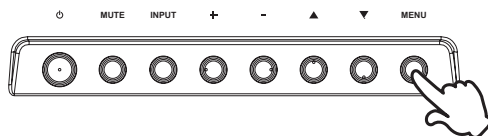

[Dálkový ovladač]

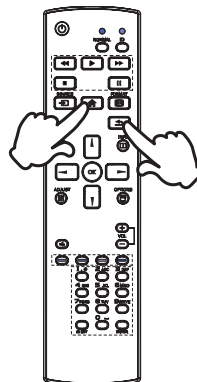

■ Posunujte kurzorem vertikálně

Vyberte nastavení stisknutím tlačítka ▲ / ▼ na monitoru nebo tlačítka ▲ / ▼ na dálkovém ovladači, zatímco je na obrazovce zobrazena stránka s nabídkou.

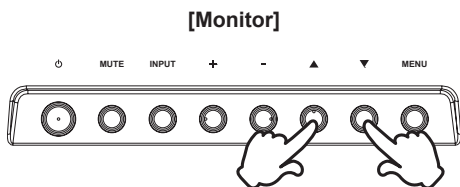

[Dálkový ovladač]

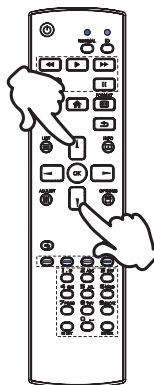

■ Posunujte kurzorem horizontálně

Vyberte nabídku nebo nastavení nebo proveďte nastavení stisknutím tlačítka + / - na monitoru nebo tlačítka ◀ / ▶ na dálkovém ovladači, zatímco je na obrazovce zobrazena stránka s nabídkou.

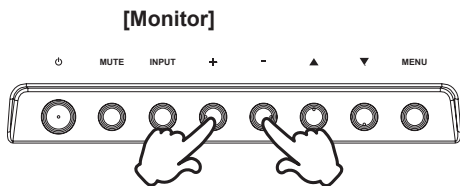

[Dálkový ovladač]

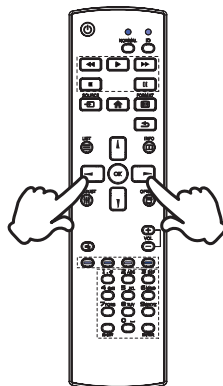

■ Nastavte akustický výkon

Stiskněte tlačítka - / + na monitoru nebo na dálkovém ovladači pro nastavení akustického výkonu, když není na obrazovce zobrazena stránka s nabídkou.

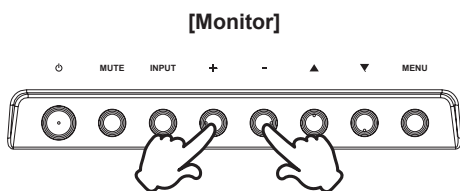

[Dálkový ovladač]

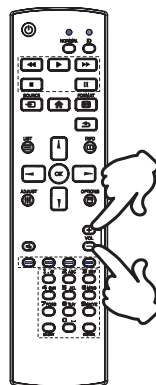

■ Zapojte vstupní signál

Ten je aktivovaný, když úspěšně stlačíte tlačítko INPUT na monitoru nebo tlačítko SOURCE na dálkovém ovladači.

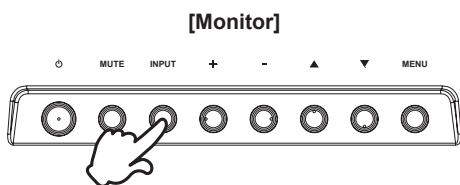

[Dálkový ovladač]

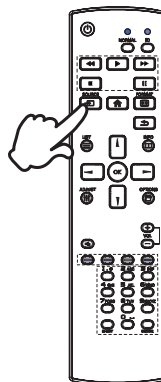

PŘIPOJENÍ MONITORU : ProLite LH3254HS

- 1 Ujistěte se, že počítač i monitor jsou vypnuté.
- 2 Připojte počítač k monitoru pomocí odpovídajícího kabelu.
- 3 Připojte počítač k monitoru pomocí kabelu RS-232C.
- 4 Připojte napájecí kabel k monitoru a poté do elektrické sítě.
- 5 Zapněte monitor (hlavním vypínačem i vypínačem).

POZNÁMKA

- Ujistěte se, že instalace budovy má jistič 120/240V, 20A (maximum).
- Signální kabely pro připojení počítače a monitoru se mohou lišit v závislosti na typu použitého počítače. Nesprávné připojení může způsobit vážné poškození jak na monitoru, tak i na počítači. Kabel, který je dodán s monitorem, je určen pro standardní konektor. Pokud je zapotřebí speciální kabel, obraťte se na místního prodejce nebo regionální iiyama kancelář.
- Ujistěte se, že jste utáhli prsty šrouby na obou koncích kabelu signálu.
- Připojovací zařízení třídy 1 typu A musí být připojeno k ochrannému vodiči.
- Zásuvka musí být instalována v blízkosti zařízení a musí být snadno přístupná.
- Výrazný akustický tlak u ucha / sluchátek může způsobit poškození sluchu / ztrátu sluchu.

[Příklad připojení]

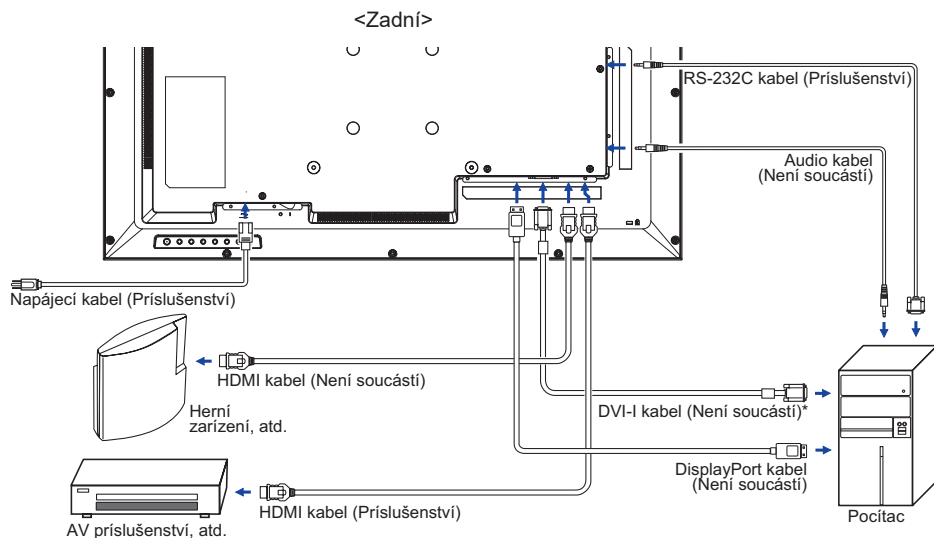

* DVI-I kabel není součástí dodávky monitoru. Pokud používáte DVI-I kabel nízké kvality, může dojít k elektromagnetickému rušení. obraťte se prosím na servisní středisko iiyama ve Vaší zemi, pokud se chcete připojit monitor přes DVI vstup.

PŘIPOJENÍ MONITORU : ProLite LH4354UHS / ProLite LH5054UHS / ProLite LH5554UHS / ProLite LH6554UHS

- 1 Ujistěte se, že počítač i monitor jsou vypnuté.
- 2 Připojte počítač k monitoru pomocí odpovídajícího kabelu.
- 3 Připojte počítač k monitoru pomocí kabelu RS-232C.
- 4 Připojte napájecí kabel k monitoru a poté do elektrické sítě.
- 5 Zapněte monitor (hlavním vypínačem i vypínačem).

POZNÁMKA

- Ujistěte se, že instalace budovy má jistič 120/240V, 20A (maximum).
- Signální kabely pro připojení počítače a monitoru se mohou lišit v závislosti na typu použitého počítače. Nesprávné připojení může způsobit vážné poškození jak na monitoru, tak i na počítači. Kabel, který je dodán s monitorem, je určen pro standardní konektor. Pokud je zapotřebí speciální kabel, obraťte se na místního prodejce nebo regionální iiyama kancelář.
- Ujistěte se, že jste utáhli prsty šrouby na obou koncích kabelu signálu.
- Připojovací zařízení třídy 1 typu A musí být připojeno k ochrannému vodiči.
- Zásuvka musí být instalována v blízkosti zařízení a musí být snadno přístupná.
- Výrazný akustický tlak u ucha / sluchátek může způsobit poškození sluchu / ztrátu sluchu.

[Příklad připojení]

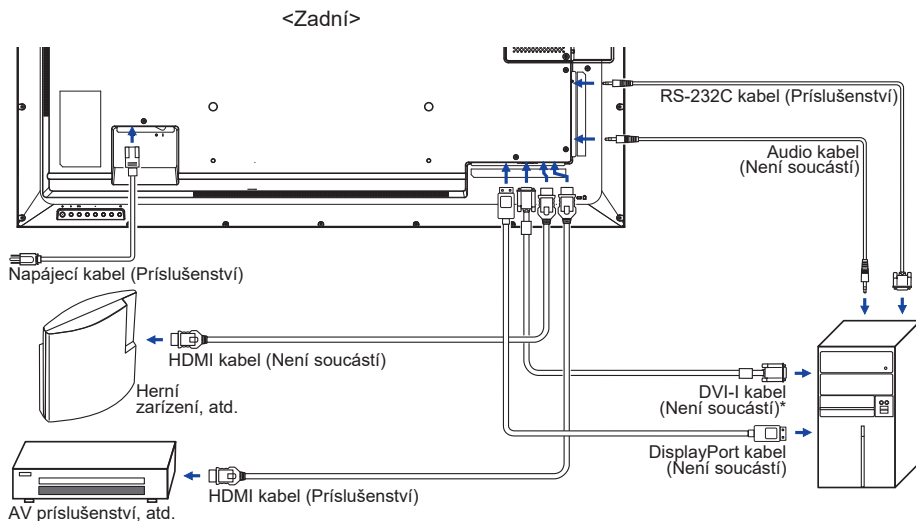

* DVI-I kabel není součástí dodávky monitoru. Pokud používáte DVI-I kabel nízké kvality, může dojít k elektromagnetického rušení. Obráťte se prosím na servisní středisko iiyama ve Vaší zemi, pokud se chcete připojit monitor přes DVI vstup.

PŘIPOJENÍ MONITORU : ProLite LH7554UHS / ProLite LH8654UHS

- 1 Ujistěte se, že počítač i monitor jsou vypnuté.
- 2 Připojte počítač k monitoru pomocí odpovídajícího kabelu.
- 3 Připojte počítač k monitoru pomocí kabelu RS-232C.
- 4 Připojte napájecí kabel k monitoru a poté do elektrické sítě.
- 5 Zapněte monitor (hlavním vypínačem i vypínačem).

POZNÁMKA

- Ujistěte se, že instalace budovy má jistič 120/240V, 20A (maximum).
- Signální kabely pro připojení počítače a monitoru se mohou lišit v závislosti na typu použitého počítače. Nesprávné připojení může způsobit vážné poškození jak na monitoru, tak i na počítači. Kabel, který je dodán s monitorem, je určen pro standardní konektor. Pokud je zapotřebí speciální kabel, obraťte se na místního prodejce nebo regionální iiyama kancelář.
- Ujistěte se, že jste utáhli prsty šrouby na obou koncích kabelu signálu.
- Připojovací zařízení třídy 1 typu A musí být připojeno k ochrannému vodiči.
- Zásuvka musí být instalována v blízkosti zařízení a musí být snadno přístupná.
- Výrazný akustický tlak u ucha / sluchátek může způsobit poškození sluchu / ztrátu sluchu.

[Příklad připojení]

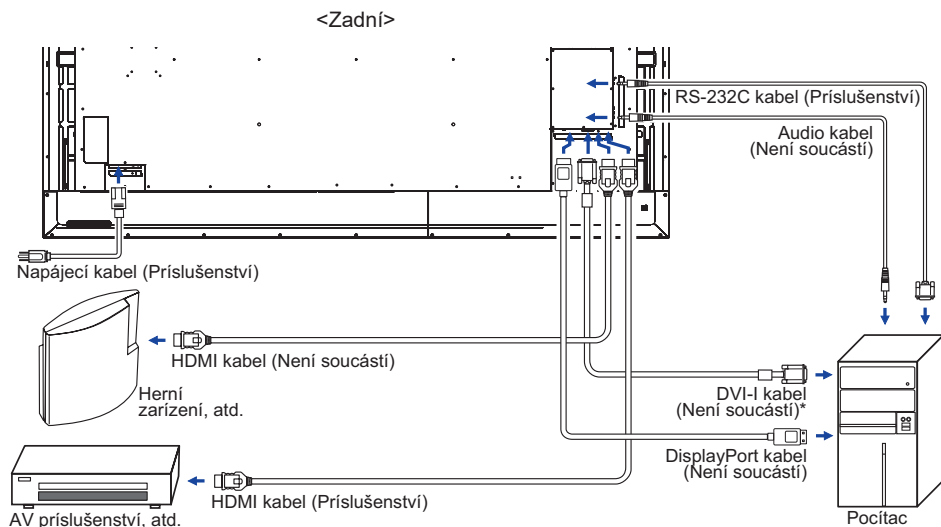

* DVI-I kabel není součástí dodávky monitoru. Pokud používáte DVI-I kabel nízké kvality, může dojít k elektromagnetickému rušení. Obraťte se prosím na servisní středisko iiyama ve Vaší zemi, pokud se chcete připojit monitor přes DVI vstup.

[Příklad připojení s periferním zařízením]

UPOZORNĚNÍ

Před připojením vypněte síťový vypínač a odpojte monitor a periferní zařízení, abyste zabránili úrazu elektrickým proudem nebo poškození.

POZNÁMKA

- Podívejte se zároveň do návodu pro uživatele periferních zařízení.
- Zajistěte, abyste měli potřebné kabely, které jsou požadované.

■ ProLite LH3254HS

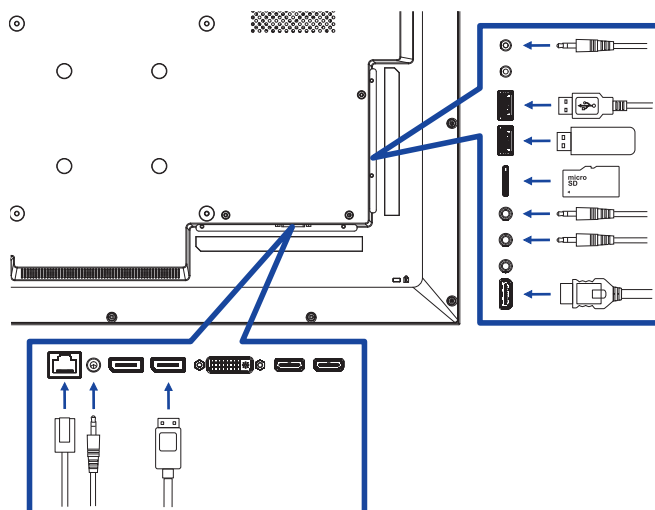

- ProLite LH4354UHS
- ProLite LH5054UHS
- ProLite LH5554UHS
- ProLite LH6554UHS

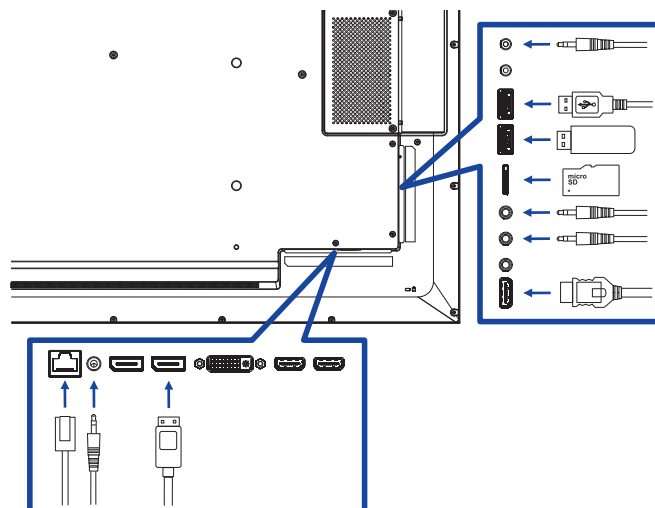

- ProLite LH7554UHS
- ProLite LH8654UHS

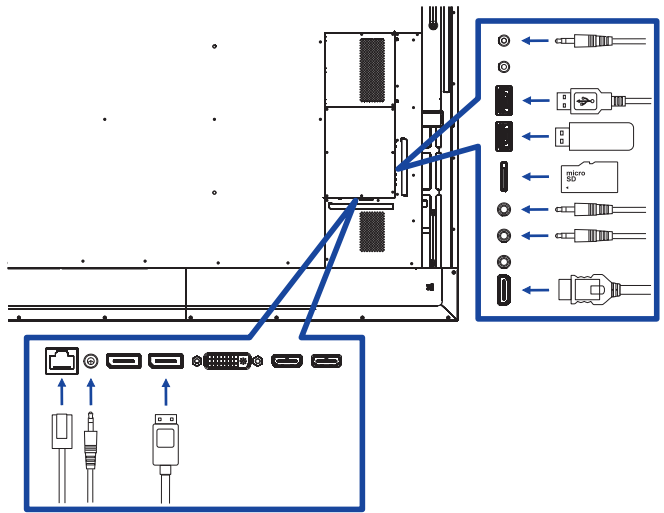

[O sériovém zapojení]

- Připojení ovládání monitoru

RS-232C

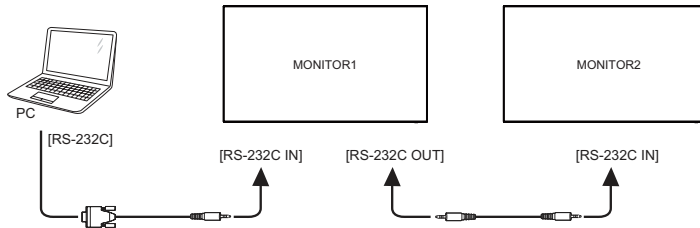

- Připojení digitálního videa

DisplayPort

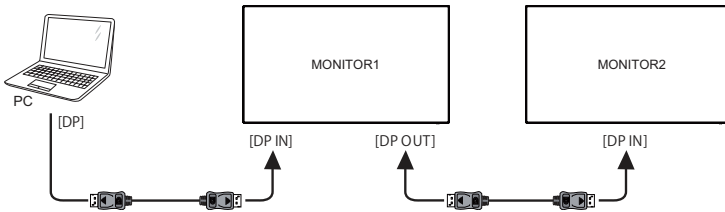

[Nastavení sítě]

1. Zapněte router a zapněte jeho nastavení DHCP.
2. Připojte router k tomuto monitoru pomocí ethernetového kabelu.
3. Stiskněte tlačítko  HOME a číslo 1668 na dálkovém ovladači, a pak vyberte položku Nastavení.
4. Vyberte "Network & internet", a poté stiskněte tlačítko OK.
5. Vyberte "Ethernet", a poté stiskněte tlačítko OK.
6. Postupujte podle pokynů na obrazovce a nainstalujte síť.

POZNÁMKA Připojení stíněného CAT-5 ethernetového kabelu v souladu se směrnicí EMC.

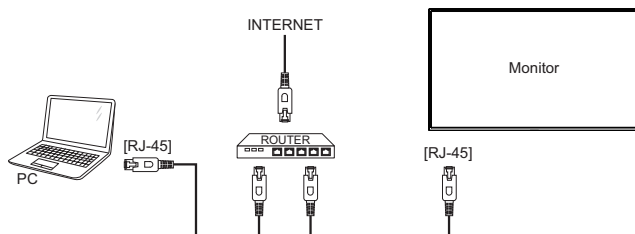

NASTAVENÍ POČÍTAČE

■ Načasování signálu

Změna požadované načasování signálů, jsou uvedeny na straně 67: Vhodné načasování.

OVLÁDÁNÍ MONITORU

Chcete-li vytvořit co nejlepší obraz, Váš iiyama LCD monitor byl nastaven ve výrobním závodě s KOMPATIBILNÍ NAČASOVÁNÍ, které je vyobrazeno na straně 67. Jste také schopni nastavit obraz tlačítkem podle pokynů uvedených níže. Pro podrobnější úpravy, viz strana 51 pro ÚPRAVY OBRAZU.

- 1 Stiskněte tlačítko **HOME** na dálkovém ovladači nebo tlačítko **MENU** na monitoru pro spuštění funkce OSD menu. K dispozici jsou další položky nabídky, které lze přepínat pomocí tlačítka **▲ / ▼ / ◀ / ▶** na dálkovém ovladači nebo tlačítka **▲ / ▼** na monitoru.



- 2 Vyberte položku menu, která obsahuje ikonu nastavení týkající se nastavení, které chcete dělat. Stiskněte tlačítko **OK** na dálkovém ovladači nebo tlačítko **INPUT** na monitoru. Potom pomocí tlačítka **▲ / ▼** na dálkovém ovladači nebo tlačítka **▲ / ▼** na monitoru zvýrazněte ikonu požadovaného nastavení.
- 3 Pomocí tlačítka **◀ / ▶** na dálkovém ovladači nebo tlačítka **+ / -** na monitoru zvolte vhodnou úpravu nebo nastavení.
- 4 Stiskněte tlačítko **↶** **BACK** na dálkovém ovladači nebo tlačítko **MENU** na monitoru pro odchod z menu a nastavení, která jste právě udělal. Proběhne automatické uložení.

Například pro korekci vertikální polohy zvolte položku Screen a poté stiskněte tlačítko **OK** na dálkovém ovladači nebo tlačítko **INPUT** na monitoru. Pak vyberte **V. Position** pomocí tlačítka **▲ / ▼** na dálkovém ovladači nebo tlačítka **▲ / ▼** na monitoru.

Potom pomocí tlačítka **◀ / ▶** na dálkovém ovladači nebo tlačítka **+ / -** na monitoru pro změnu nastavení vertikální polohy. Vertikální polohy displeje by se měla odpovídajícím způsobem měnit, když děláte to.

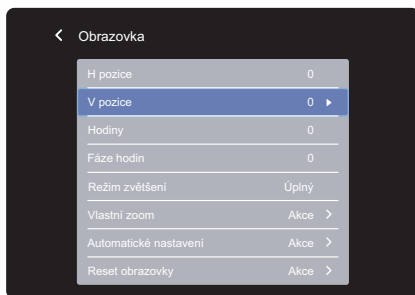

Stiskněte nakonec tlačítko **↶** **BACK** na dálkovém ovladači nebo tlačítko **MENU** na monitoru při skončení, všechny změny se uloží do paměti.

























POZNÁMKA

- Tlačítko  BACK na dálkovém ovladači nebo tlačítko MENU na monitoru může být použito k vrácení předcházejících položek nabídky.
- Jakékoli změny se automaticky uloží do paměti, když OSD zmizí. Je třeba se vyvarovat vypnutí napájení při používání nabídky.
- Úprava položek H. / V. Pozice, Hodiny a Fáze hodin jsou uloženy pro každé časování signálu. Kromě těchto úprav, všechny ostatní úpravy mají pouze jedno nastavení, které se vztahuje na všechny časování signálu.

NASTAVENÍ OBSAHU MENU

Obrázek Picture



Úprava položek	Problém / Možnost	Tlačítko ke stisknutí		
Jas* ¹ Brightness	Příliš tmavá Příliš světlá	   		
Kontrast* ² Contrast	Příliš matné Příliš intenzivní	   		
Ostrost* ² Sharpness	Příliš slabá Příliš ostrá	   		
Úroveň černé* ² Black level	Černá je příliš tmavá Černá je příliš světlá	   		
Odstín* ² Tint	Dofialova Dozelena	   		
Barva* ² Color	Příliš slabý Příliš silná	   		
Redukce šumu* ² Noise reduction	Vypnuto	Noise Reduction je vypnut.		
	Nízká	Hlučnost elektronického obrazu.		
	Střední	Electronický šum způsobený různými přehrávači médií se sníží více než Low (nízká).		
	Vysoká	Electronický šum způsobený různými přehrávači médií se sníží více než Midium (střední).		
Výběr gamma* ² Gamma selection	Můžete nastavit Gama. Nativní / 2.2 / 2.4 / Sgamma / D-image			
Teplota barev Color temperature	3000°K	9300°K		
	4000°K	10000°K		
	5000°K	Nativní	Původní teplota barev	
	6500°K	Uživatel1	Uživatelské nastavení 1	
	7500°K	Uživatel2	Uživatelské nastavení 2	

Obrázek Picture

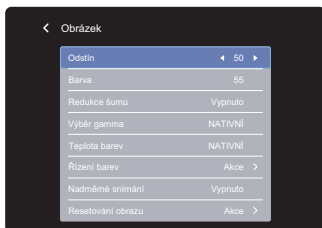

Úprava položek	Problém / Možnost		Tlačítko ke stisknutí
Řízení barev* ³ Color control	Nastavte barvu uživatele.		
	Uživatel1	R	Příliš slabý Příliš silná
		G	
	B		
Uživatel2	2000K-10000K		
Nadměrné snímání* ² Overscan	Vypnuto	Over scan je vypnut.	
	Zapnuto	Zobrazovací plocha je 95%.	
Resetování obrazu Picture reset	Zrušit	Návrat do menu.	
	OK	Nastavení Picture se obnoví do továrního nastavení dat.	

*¹ Slouží k nastavení jasu při použití monitoru v temné místnosti, když obrazovka je příliš světlá.







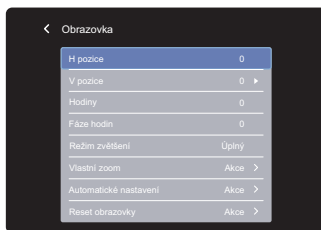

Nastavení jasu je deaktivováno, pokud je zapnutý Spořič Jasu.

*² Není k dispozici pro vstupy Přehrávač médií, Prohlížeč, CMS, Přehrávač PDF a Vlastní.

*³ Lze vybrat pouze v případě, že je teplota barev nastaveno na "Uživatel1/Uživatel2".

Obrazovka Screen



Úprava položek	Problém / Možnost	Tlačítko ke stisknutí
H. pozice* ¹ H Position	<input type="checkbox"/> Příliš vlevo <input type="checkbox"/> Příliš právo	 
V. pozice* ¹ V Position	<input type="checkbox"/> Příliš nízká <input type="checkbox"/> Příliš vysoká	 
Hodiny* ^{1,2} Clock	<input type="checkbox"/> Příliš úzká <input type="checkbox"/> Příliš široký	 
Fáze hodin* ^{1,2} Clock Phase	Opravit blikajícího textu nebo čáry	 
Režim zvětšení* ³ Zoom mode	Úplný	Zvětšit obrázek horizontálně k zaplnění obrazovky, pokud je obrazový zdroj 4:3 (standardní rozlišení). Když je obrazový zdroj 16:9 (vysoké rozlišení), není přizpůsobený.
	4:3	Zobrazí všechny obrázky v poměru stran 4:3.
	Skutečný	Zobrazení obrazu bod po bodu.
	21:9	Zobrazí všechny obrázky v poměru stran 21:9.
	Vlastní	Přizpůsobit zvětšení obrazovky.
Vlastní zoom* ⁴ Custom zoom	Zoom	Zvětšete horizontální a vertikální velikost obrazu současně.
	H zoom	Zvětšete horizontální velikost obrazu.
	V zoom	Zvětšete vertikální velikost obrazu.
	H pozice* ⁵	Zvětšení / hodnoty horizontálního zvětšení.
	V pozice* ⁵	Zvětšení / hodnoty vertikálního zvětšení.
Automatické nastavení* ^{1,6} Auto adjust	Nastavte H. / V. Pozice, Hodiny a Fáze hodin automaticky.	
Reset obrazovky Screen reset	Zrušit	Návrat do menu.
	OK	Nastavení Screen se obnoví do továrního nastavení dat.

*1 Jen VGA vstup.

*2 Viz strana 51 pro ÚPRAVA OBRAZU.

*3 Není k dispozici pro vstupy Přehrávač médií, Prohlížeč, CMS, Přehrávač PDF a Vlastní.



























*4 Lze vybrat pouze v případě, že je režim zvětšení nastaveno na "Vlastní".

*5 Pokud je hodnota horizontálního a vertikálního zoomu "0", nelze nastavit horizontální a vertikální polohu.

*6 Pro dosažení nejlepších výsledků, použijte Auto Úpravu ve spojení s nastavením vzoru. Viz strana 51 pro ÚPRAVA OBRAZU.

Zvuk Audio



Úprava položek	Problém / Možnost	Tlačítko ke stisknutí
Vyvážení Balance	Levý reproduktor je příliš hlasitý. Pravý reproduktor je příliš hlasitý.	   
Výšky Treble	Příliš slabý Příliš silná	   
Basy Bass	Příliš slabý Příliš silná	   
Hlasitost Volume	Příliš měkké Příliš hlasitý	   
Audio výstup (linkový výstup) Audio out (line out)	Nastavení hlasitosti audio výstupu. Příliš měkké Příliš hlasitý	   
Maximální hlasitost Maximum volume	Nastavte maximální hlasitost.	  
Minimální hlasitost Minimum volume	Nastavte minimální hlasitost.	  
Ztlumení zvuku Mute	Vypnuto	Vraťte hlasitost na předchozí úroveň.
	Zapnuto	Vypněte zvuk dočasně.
Zdroj zvuku* Audio Source	Analogový	Vyberte DVI/VGA vstup.
	Digitální	Vyberte HDMI/DisplayPort vstup.
Resetování zvuku Audio reset	Zrušit	Návrat do menu.
	OK	Nastavení Audio se obnoví do továrního nastavení dat.
Synchronizace výstupu zvuku Audio out sync	Vypnuto	Hlasitost reproduktoru se liší od hlasitosti zvukového výstupu (line-out).
	Zapnuto	Hlasitost reproduktoru je v souladu s hlasitostí audio výstupu (line-out).
Nastavení reproduktoru Speaker Setting	Vypnuto	Vypněte vestavěný reproduktor.
	Zapnuto	Povolte vestavěný reproduktor.

* Není k dispozici pro Android.

Konfigurace 1 Configuration1

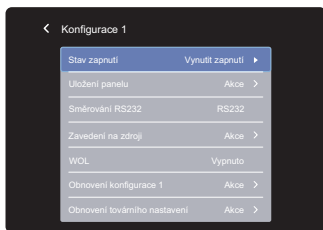









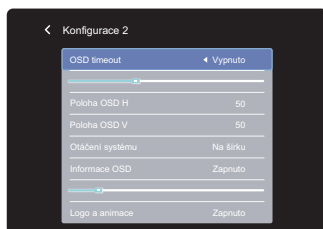



Úprava položek	Problém / Možnost		
Stav zapnutí Switch on state	Vynutit zapnutí	Monitor se rozsvítí, když je napájecí kabel připojen do elektrické zásuvky.	
	Vypnutí napájení	Po připojení napájecího kabelu do elektrické zásuvky zůstane monitor vypnutý.	
	Poslední stav	Monitor se vrátí k předchozímu stavu napájení (zapnuto / vypnuto / pohotovostního režimu), když vyjmete a vyměníte napájecí kabel.	
Uložení panelu Panel saving	Jas	Vypnuto	Nastavení podsvícení je vypnuté.
		Zapnuto	Jas obrazu se sníží na 40 % maximálního jasu.
	Posun pixelů	Pro posuňte mírně polohu pixelů ve čtyřech směrech (nahoru, dolů, doleva nebo doprava).	
		Auto	Přesuňte polohu obrazu automaticky.
		Vypnuto	Pixel shift je vypnut.
Zapnuto	Přesuňte polohu obrazu v nastavených intervalech. 10-900 sekund		
Směrování RS232 RS232 routing	Vyberte port řízení sítě. RS232 / LAN RS232		
Zavedení na zdroj ^{*1} Boot on source	Poslední vstup	Po zapnutí napájení začíná stejným nastavením jako při vypnutí napájení. Vypnuto / Zapnuto	
	Vstup	Vyberte zdroj vstupu při spuštění. HDMI1 / HDMI2 / HDMI3 / VGA / DVI-I / DisplayPort / SDM ^{*2} / Prohlížeč / CMS / Správce souborů / Přehrávač médií / Přehrávač PDF / Vlastní	
	Playlist	Vyberte seznam skladeb pro přehrávače Mediaplayer, Prohlížeč a PDF.	
WOL WOL	Vypnuto	Vypněte funkci Wake On LAN.	
	Zapnuto	Povolte funkci Wake On LAN.	
Obnovení konfigurace 1 Configuration1 reset	Zrušit	Návrat do menu.	
	OK	Nastavení Configuration1 se obnoví do továrního nastavení dat.	
Obnovení továrního nastavení Factory reset	Zrušit	Návrat do menu.	
	OK	Nastavení továrních dat je obnoveno.	

*1 Žádná funkce selhání, systém udrží zdroj i zdroj není vstup signálu.

*2 Může být použito pouze při instalaci SDM-S/SDM-L.

Konfigurace 2 Configuration 2



Úprava položek	Problém / Možnost	Tlačítko ke stisknutí
OSD timeout OSD timeout	Můžete nastavit dobu trvání OSD menu v rozmezí 5 až 120 sekund. Vypnuto / 5 - 120 sekund	 
Poloha OSD H OSD H Position	OSD je příliš vlevo OSD je příliš vpravo	   
Poloha OSD V OSD V Position	OSD je příliš nízké OSD je příliš vysoké	   
Otáčení systému System rotation	Na šířku	Zobrazte OSD v režimu na šířku.
	Na výšku	Zobrazte OSD v režimu na výšku.
Informace OSD Information OSD	Nastavte dobu zobrazování informací OSD v pravém horním rohu obrazovky. Vypnuto / 1 - 60 sekund	 
Logo a animace Logo and animation	Vypnuto	Po zapnutí monitoru se nezobrazí logo a animace iiyama.
	Zapnuto	Po zapnutí monitoru se zobrazí logo a animace iiyama.
	Uživatel	Volba vlastního loga v aplikaci Android je nastavena, při zapnutém monitoru bude k dispozici pouze vlastní logo.
Nastavení loga* ¹ Logo setting	Vyberte logo po spuštění systému.	
Nastavení animace* ¹ Animation setting	Vyberte animaci spuštění.	
ID monitoru Monitor ID	Nastavte ID pro monitor. 1 - 255	
ID skupiny Group ID	Nastavte skupina monitor. 1 - 254	

Konfigurace 2 Configuration 2



Úprava položek	Problém / Možnost	
Informace o monitoru Monitor information	Zobrazuje informace o vašem monitoru, včetně názvu modelu, sériového čísla, provozních hodin a verze SW.	
Verze DP* ² DP version	Nastavte verzi DisplayPort. 1.1 / 1.2SST / 1.2MST	
DP Monitors* ² DP Monitors	Nastavte více monitorů s rozhraním DisplayPort. 2 / >2	
Verze HDMI* ³ HDMI version	Nastavte verzi HDMI. 2.0 / 1.4 / Auto	
Obnovení konfigurace 2 Configuration2 reset	Zrušit	Návrat do menu.
	OK	Nastavení Konfigurace 2 se obnoví do továrního nastavení dat.





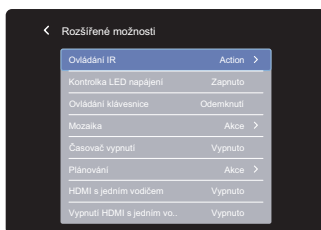

*¹ Nastavení loga a animace jsou k dispozici pouze tehdy, když vyberete "Uživatel" z možností Logo a animace.

*² Vhodné pouze pro vstup DisplayPort.

*³ Vhodné pouze pro vstup HDMI.

Rozšířené možnosti Advanced option



Úprava položek	Problém / Možnost	Tlačítko ke stisknutí
Ovládání IR IR control	Zvolte provozní režim dálkového ovladače, pokud jsou připojena více monitorů prostřednictvím připojení RS232C.	
	Odemknutí* ¹	Odemkněte dálkový ovladač.
	Zamknout vše	Zamkněte veškerý dálkový ovladač.
	Zamknout vše kromě hlasitosti	Uzamkněte všechny kromě hlasitosti dálkového ovladače.
	Zamknout vše kromě napájení	Uzamkněte všechny kromě funkce dálkového ovladače.
	Zamknout vše kromě PWR a VOL	Uzamkněte všechny kromě hlasitosti a výkonu dálkového ovladače.
	Primární	Nastavte monitor jako primární monitor pro dálkové ovládání.
Sekundární	Nastavte monitor jako sekundární monitor. Tato obrazovka nemůže být ovládána dálkovým ovladačem a přijímá řídicí signál pouze z primárního monitoru prostřednictvím připojení RS232C.	
Kontrolka LED napájení Power LED light	Vypnuto	Power LED light je vypnut.
	Zapnuto	Power LED light je zapnut.
Ovládání klávesnice Keyboard control	Zamkněte funkci klávesnice. (Ovládací tlačítka)	
	Odemknutí* ²	Odemkněte klávesnice.
	Zamknout vše	Zamkněte veškerý klávesnice.
	Zamknout vše kromě hlasitosti	Uzamkněte všechny kromě hlasitosti klávesnice.
	Zamknout vše kromě napájení	Uzamkněte všechny kromě funkce klávesnice.
	Zamknout vše kromě PWR a VOL	Uzamkněte všechny kromě hlasitosti a výkonu klávesnice.
Mozaika * ³ Tiling	H monitory	Nastavuje počet monitorů používaných ve horizontální poloze.  
	V monitory	Nastavuje počet monitorů používaných ve vertikální poloze.  
	Pozice	Nastavuje polohu matrice obrazovky.* ⁴  

Rozšířené možnosti Advanced option

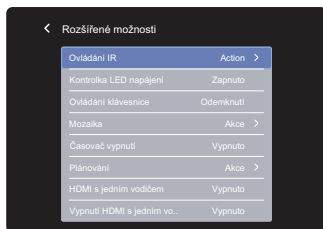

Úprava položek	Problém / Možnost	Tlačítko ke stisknutí	
Mozaika ^{*3} Tiling	Frame comp.Top	Monitoru nastaví obraz pro vyrovnání šířky rámu monitoru tak, aby se správně zobrazil obraz. 	
	Frame comp.Bottom		
	Frame comp.Left		
	Frame comp.Right		
	Frame comp.Enable	Vypnout	Komprese snímků. Povolení je vypnuto.
		Zapnout	Zapněte funkci kompenzace snímků.
	Povolit	Vypnout	Aktivovat je vypnut.
Zapnout		Monitor bude uplatňovat nastavení v "H monitoru", "V monitoru", "Pozice" a "Kompenzace rámu".	
Zpoždění zapnutí	Nastavte čas pro odložené zapnutí (v sekundách). To umožňuje sekvenční zapnutí napájení pro každý monitor podle jeho identifikačního čísla, pokud je připojeno více monitorů. Vypnout / Auto / Zapnout(2 - 255) sekund		

*1 Chcete-li odemknout, stiskněte a podržte tlačítko INFO na dálkovém ovladači po dobu 6 sekund.

*2 Pro odblokování stiskněte tlačítka +, -, a - na monitoru v tomto pořadí.

*3 Pomocí této funkce můžete vytvořit jednu velkou obrazovkou (video stěnu), která se skládá až z 150 sad tohoto monitoru (až 10 sad na vertikální a 15 sad na vodorovné straně). Kvalita obrazu však může být snížena, rychlost zobrazení může být zpomalena nebo může dojít k šumu a obrázky nemusí být zobrazeny správně. Doporučuje se nastavit matici obrazovky maximálně na 5 x 5 konfigurací obrazovky (25 monitorů).

*4 Obrazová matice

Příklad: 2 x 2 obrazová matice (4 monitory)
H monitoru = 2 monitory
V monitoru = 2 monitory

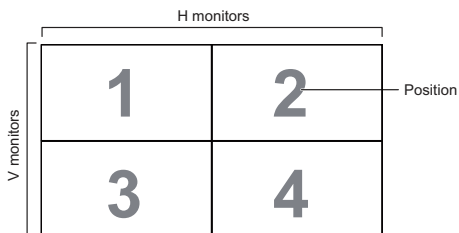

Příklad: 5 x 5 obrazová matice (25 monitorů)
H monitoru = 5 monitorů
V monitoru = 5 monitorů

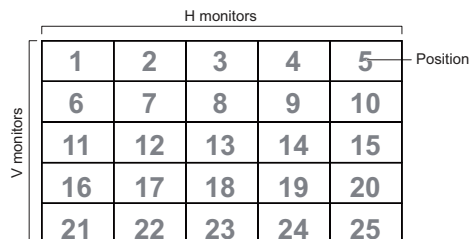

Rozšířené možnosti Advanced option

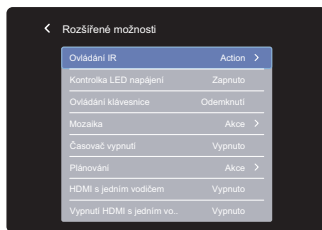

Úprava položek	Problém / Možnost	
Časovač vypnutí Off Timer	Nastavení vypnutí monitoru. (v hodinách) Off / 1 - 24 hodinách	
Plánování Schedule	Seznam plánů	Lze nastavit až 7 rozvrhů.
	Čas spuštění* ⁵	Nastavte čas spuštění.
	Čas ukončení* ⁵	Nastavte čas ukončení.
	Vstup	Vyberte standardní vstupní zdroj, když se monitoru automaticky přístě zapne. HDMI1 / HDMI2 / HDMI3 / VGA / DVI-I / DisplayPort / SDM* ⁶ / Prohlížeč / CMS / Správce souborů / Přehrávač médií / Přehrávač PDF / Vlastní
	Playlist	Zvolte seznam skladeb pro mediální přehrávač, přehrávač PDF a prohlížeč.
	Dny v týdnu	Nastavte den v týdnu. Ne / Po / Út / St / Čt / Pá / So
	Každý týden	Nastavte, zda se má opakovat každý týden. Vypnuto / Zapnuto
Povolit* ⁷	Povolit / zakázat plán.	
HDMI s jedním vodičem HDMI with One Wire	Vypnuto	HDMI with One Wire vypnut.
	Zapnuto	Ovládejte všechna zařízení připojená kabelem HDMI pomocí jednoho dálkového ovladače.
Vypnutí HDMI s jedním vodičem HDMI with One Wire Power Off	Vypnuto	HDMI with One Wire Power Off vypnut.
	Zapnuto	Pomocí vypínače na zařízení připojeném kabelem HDMI přepněte do pohotovostního režimu.
Automatická detekce signálu* ⁸ Auto signal detection	Vypnuto	Vypněte Auto signal detection.
	Vše* ⁹	Automaticky detekuje všechny zdroje, pokud na výchozím vstupu není žádný signál, a automaticky vybere dostupný signál.
	Převzetí služeb při selhání	Detekuje zdroje automaticky podle uživatelem definovaného pořadí, pokud na výchozím vstupu není žádný signál, a automaticky vybere dostupný signál.

*⁵ Čas začátku v Plánu musí být před časem konce.

*⁶ Může být použito pouze při instalaci SDM-S/SDM-L.

*⁷ Změny možností "Povolit" by měly být provedeny pouze v případě, že byl správně nastaven čas zahájení, čas ukončení, vstup a týden.

*⁸ Displej automaticky detekuje a vybírá dostupný zdroj signálu.

*⁹ Pořadí detekce: HDMI1 → HDMI2 → HDMI3 → VGA → DVI → DP → SDM → Prohlížeč → CMS → Správce souborů → Přehrávač médií → Přehrávač PDF → Vlastní

Rozšířené možnosti Advanced option

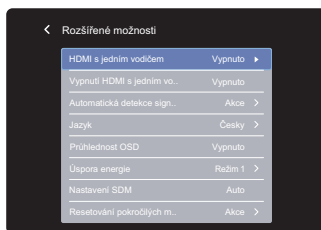

Úprava položek	Problém / Možnost		Tlačítko ke stisknutí	
Jazyk Language	English	Angličtina	Deutsch	Němčina
	Français	Francouzština	Italiano	Italština
	Español	Španělština	Русский	Ruština
	Polski	Polština	Nederlands	Nizozemština
	Česky	Česky	Dansk	Dánština
	Svenska	Švédština	Suomi	Finština
	Norsk bokmål	Norština		
Průhlednost OSD OSD Transparency	Pozadí OSD je průhledný režim. Vypnuto / 5 - 100			
Úspora energie Power Saving	Režim1: WOL vypnuto, probuzení zdrojového vstupu vypnuto, podsvícení vypnuto Režim2: WOL vypnuto, zapnuto probuzení zdrojového vstupu, podsvícení vypnuto Režim3: WOL vstupu, probuzení zdrojového vstupu vypnuto, podsvícení vypnuto Režim4: WOL vstupu, zapnuto probuzení zdrojového vstupu, podsvícení vypnuto			
Nastavení SDM* ¹⁰ SDM settings	Auto	Při zapnutí napájení displeje a přepnutí vstupu do SDM se automaticky zapne napájení SDM.		
	Vždy vypnuto	SDM je vypnuto. POZNÁMKA Musíte jej zapnout ručně a když je vypnuto napájení displeje, SDM je vypnutý.		
	Vždy zapnuto	SDM je vždy zapnuto.		
Resetování pokročilých možností Advanced option reset	Zrušit	Návrat do menu.		
	OK	Pokročilé nastavení bude obnoveno kromě možnosti "Datum a čas" v nabídce Pokročilé možnosti na tovární nastavení.		

*¹⁰ Jen SDM vstup.

APPLICATION

Stiskněte tlačítko  HOME a číslo 1668 na dálkovém ovladači.

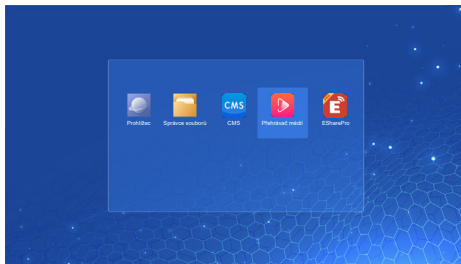
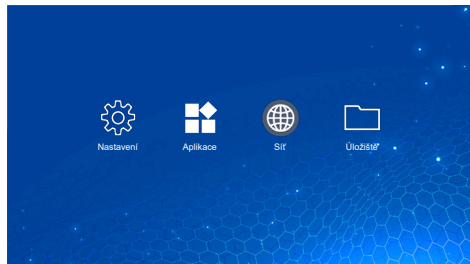

<Nastavení>

Network & internet Network & internet

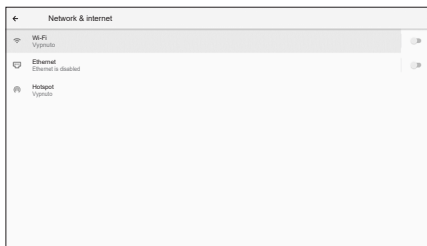

Úprava položek	Problém / Možnost	
Wi-Fi Wi-Fi	Nastavte funkci WiFi Zapnuto / Vypnuto pro párování se zařízením WiFi.	
	Wifi list	Zobrazení seznamu sítí WiFi.
	Add network	Network name
		Security
		Advanced options
	Wifi preferences	Turn on wifi automatically
		Notify for public networks
Advanced		
Saved networks	Uložte sítě wifi na tomto monitoru.	
Ethernet Ethernet	Nastavení kabelové sítě. Zapnuto / Vypnuto	
	IP address	Přiřadit IP adresa pro tento monitor.
	Netmask	Přiřadit Maska sítě pro tento monitor.
	Gateway	Přiřadit Brána pro tento monitor.
	DNS1	Přiřazení adresy serveru DNS.
	DNS2	
	Ethernet IP mode	Static
DHCP		
Hotspot Hotspot	Wi-Fi hotspot	Nastavení Hotspot. Zakázat / Povolit (Hotspot name / security / hotspot password / AP Band / Turn off hotspot automatically)

Apps & Notification Apps & Notification

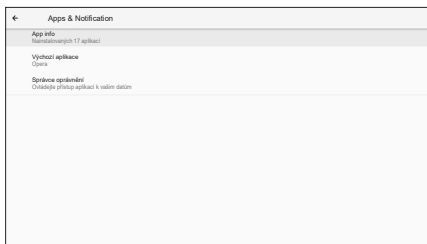

Úprava položek	Problém / Možnost	
App info App info	Zobrazte informace o aplikacích.	
Výchozí aplikace Default apps	Browser app	Nastavení výchozích aplikací.
	Home app	
	Opening links	
Správce oprávnění Permission manager	App permissions	Nastavení oprávnění aplikací.

Display Display

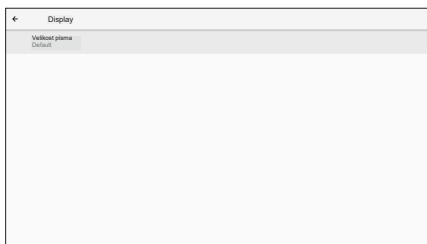

Úprava položek	Problém / Možnost	
Velikost písma Font size	Small	Nastavte velikost písma.
	Default	
	Large	
	Largest	

Signage displej Signage display

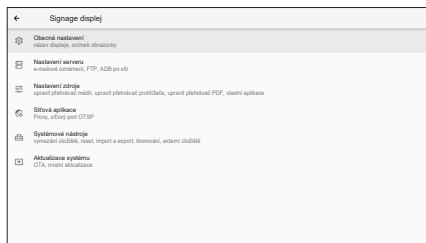

Úprava položek	Problém / Možnost		
Obecná nastavení General settings	Název signage displeje	Nastavte zobrazovaný název.	
	Snímek obrazovky	Zakázat / Povolit (Interval, Čas spuštění, Čas ukončení, Opakování, Uložit do, Vyčistit snímky obrazovky, Odeslat snímky obrazovky e-mailem)	
Nastavení serveru Server settings	E-mailové oznámení	Zakázat / Povolit (SMTP, E-mail správce, Test)	
	FTP	Zakázat / Povolit (Účet, Heslo, Cesta k úložišti, Port)	
	ADB po síti	Připojení k síti přístupu s portem 5555.	
Nastavení zdroje Source settings	Upravit přehrávač médií	Upravit seznam stop playlistů a nastavení efektu.	
	Upravit přehrávač prohlížeče	Úprava seznamu prohlížečů a nastavení efektů.	
	Upravit přehrávač PDF	Upravit seznam skladeb a nastavení efektu ve formátu PDF Player.	
	Cesta k úložišti	Nastavení přehrávače médií, přehrávače PDF, umístění úložiště prohlížeče.	
	Vlastní aplikace	Upravte vlastní aplikaci.	
Síťové aplikace Network application	Proxy	Nastavte proxy server. Zakázat / Povolit (Název hostitele: IP adresa proxy serveru, Port: Číslo port proxy serveru, Typ: Typ server Proxy) Ověřování / Uživatelské jméno / Heslo	
Systémové nástroje System tools	Vymazání úložiště	Vymažte všechna data ve složkách se značkami. Vše / Interní úložiště / Karta SD / Úložiště USB	
	Reset	Erase all data	Nastavení továrních dat je obnoveno.
	Klonování a import	Klonování	Zkopírujte mediální soubor z interního, USB nebo SD složky.
		Import	Importujte ze složky pro podepsání pod USB / SD. Interní úložiště
	SD card / USB external storage Lock	Zakázat	SD karta / USB externí úložiště.
Povolit		SD karta / zámek externího úložiště USB.	
Aktualizace systému System updates	OTA	Aktualizace firmware.	
	Místní aktualizace		

Security Security

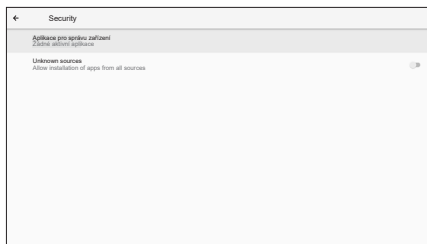

Úprava položek	Problém / Možnost
Aplikace pro správu zařízení Device admin apps	Zobrazit informace o přihlašovacích údajích.
Unknown sources Unknown sources	Zakázat / povolit instalaci aplikací z neznámých zdrojů.

Systém System

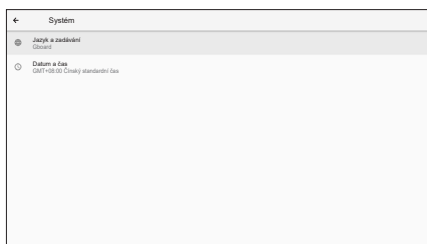

Úprava položek	Problém / Možnost	
Jazyk a zadávání Language & Input	Languages	Nastavíte jazyk displeje, klávesnici a vstupní metody.
	On-screen keyboard	Jazyk: English / Deutsch / Français / Italiano / Español / Русский / Polski / Nederlands / Český / Dansk / Svenska / Suomi / Norsk bokmål
	Physical keyboard	
Datum a čas Date & time	Use network-provided time	Nastavte datum a čas. Použijte 24hodinový formát, Automatické datum a čas, Formát data, Časové pásmo
	Ntp server	

O zařízení About device

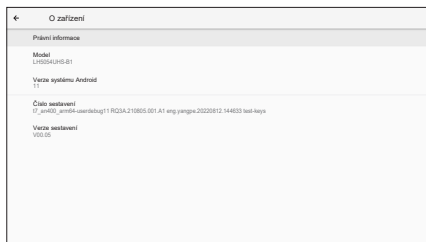

Úprava položek	Problém / Možnost	
Právní informace Legal information	Third-party licenses	Hlavní informace v tématu O společnosti: Právní informace / Model / Verze systému / Číslo sestavení / Verze sestavení Automaticky vyhledá aktualizaci .zip z karty USB nebo SD. Když vyberete aktualizovaný soubor .zip, monitor se restartuje a aktualizace se spustí.
	System Webview licenses	
Model Model	Model	
	Serial number	
	Hardware version	
Verze systému Android Android version	Verze systému Android	
	Android security update	
	Kernel version	
	Číslo sestavení	
Číslo sestavení Build number		
Verze sestavení Build version		

■ Rychlé informace

Stiskněte tlačítko Info a číslo 77 na dálkovém ovladači.

Zobrazte informace sítě a monitor atd.

<Android> * U tohoto modelu není k dispozici upgrade systému Android.

- Settings : Přejděte do nastavení aplikace.
- Apps : Zobrazit všechny aplikace. (Prohlížeč/Správce souborů/CMS/Přehrávač médií/ESharePro)
- Network : Nastavte Ethernet.
- Storage : Zobrazte aktuální informace o úložných zařízeních Android.

POZNÁMKA

- Podporovaný souborový systém:
FAT32
- Podporované formáty souborů:
 - Music: MP3, M4A, AAC, LPCM
 - Video: 3G2, 3GP, AVI, F4V, FLV, MP4, M2TS, M2V, M4V, MKV, MOV, MPEG, MTS, OGM, PMP, TP, TS, VOB, WEBM
 - Photo: JPG, JPEG, BMP, PNG, GIF

[Přehrávač médií]

- Přehrát soubor: Vyberte soubor, který chcete přehrát
- Pořadí přehrávání: Nastavte pořadí přehrávání souborů
- Režim přehrávání: Nastavte režim přehrávání souborů
- Styl obrazu: Nastavení velikosti obrazu
- Vytvořit seznam: Vytvořit nový seznam skladeb
- Přehrát seznam: Upravit seznam skladeb

● Přehrát soubor

1. Na stránce vyberte možnost "Přehrát soubor".
2. Vyberte soubor a stiskněte tlačítko OK.
Lze vybrat více souborů.
3. Stiskněte tlačítko "Otevřít" pro přehrávání.

■ Media Hotkey

- ► **Play:** Přehrává mediální soubor.
- || **Pause:** Pozastavení mediálního souboru.
- ►► **Fast forward:** Pro přeskočení dopředu o 10 sekund.
- ◀◀ **Rewind:** Pro přeskočení dozadu o 10 sekund.
- ■ **Stop:** Zastavte přehrávání souboru a vraťte se do Menu.

■ Klávesa šipky

- ◀ : Předchozí soubor
- ▶ : Další soubor

● Pořadí přehrávání

Na stránce vyberte možnost "Pořadí přehrávání".

- **Sekvence:** Přehrávání souborů v sekvencích.
- **Zpětný chod:** Přehrávání souborů v opačném pořadí
- **Náhodně:** Všechny soubory v seznamu se přehrávají náhodně.
- **Cyklus:** Všechny soubory v seznamu se přehrávají opakovaně.

● Režim přehrávání

Na stránce vyberte možnost "Režim přehrávání".

- **Auto:** Doba trvání automatického přehrávání. 5s / 15s / 30s / 60s
- **Manuální:** Přehrát soubor manuálně.

● Styl obrazu

Na stránce vyberte možnost "Styl obrazu".

- **Stupnice:** Zobrazí obrázek v původním poměru stran.
- **Úplný:** Zvětšení obrázku na celou obrazovku.



● Vytvořit seznam

1. Na stránce vyberte možnost "Vytvořit seznam".
2. Vyberte možnost: Přidat soubor
3. Vyberte soubor a přidejte jej do seznamu.

■ Panel úprav

- **Posunout nahoru:** Přesunout soubory na začátek seznamu.
- **Posunout dolů:** Přesunout soubory na konec seznamu
- **Odstranit:** Smazat soubory.
- **Odstranit vše:** Smazat soubory seznamu skladeb.
- **Zpět:** Vrátit se.

■ Dálkový ovladač

-  **Option key:** Zobrazit panel úprav
-  **OK key:** Vyberte / zrušte výběr souboru



● Přehrát seznam

1. Na stránce vyberte možnost "Přehrát seznam".
2. Stisknutím tlačítka  Option na dálkovém ovladači otevřete panel úprav
3. Přidejte soubor nebo upravte soubor.

■ Panel úprav

- **Posunout nahoru:** Přesunout soubory na začátek seznamu.
- **Posunout dolů:** Přesunout soubory na konec seznamu
- **Odstranit:** Smazat soubory.
- **Odstranit vše:** Smazat soubory seznamu skladeb.
- **Zpět:** Vrátit se.

■ Dálkový ovladač

-  **Option key:** Zobrazit panel úprav
-  **OK key:** Vyberte / zrušte výběr souboru

[Prohlížeč]

● Nová karta

1. Na stránce vyberte možnost "Nová karta".
2. Zadejte adresu URL a stiskněte OK pro přístup.

● Vytvořit seznam

1. Na stránce vyberte možnost "Vytvořit seznam".
2. Zadejte adresu URL a přidejte ji do seznamu.



● Přehrát seznam

1. Vyberte URL na stránce.
2. Stisknutím tlačítka  Option na dálkovém ovladači otevřete panel úprav
3. Upravit adresu URL.

■ Panel úprav

- **Odstranit:** Odstranit adresu URL.
- **Odstranit vše:** Delete all URL record.
- **Zpět:** Vrátit se.

■ Dálkový ovladač

-  **Option key:** Zobrazit panel úprav
-  **Play key:** Otevření webové stránky.
-  **OK key:** Vyberte / zrušte

[Přehrávač PDF]

● Přehrát soubor

1. Na stránce vyberte možnost "Přehrát soubor".
2. Vyberte soubor a stiskněte tlačítko OK.
Lze vybrat více souborů.
3. Stiskněte tlačítko "Otevřít" pro přehrávání.

■ Media Hotkey

- ► **Play:** Přehrání PDF souboru.
- || **Pause:** Pozastavení PDF souboru.
- ■ **Stop:** Vrátit se.

■ Klávesa šipky

- ◀ : Předchozí stránku
- ▶ : Další stránku

● Pořadí přehrávání

Na stránce vyberte možnost "Pořadí přehrávání".

- **Sekvence:** Přehrávání souborů v sekvencích.
- **Zpětný chod:** Přehrávání souborů v opačném pořadí
- **Náhodně:** Všechny soubory v seznamu se přehrávají náhodně.
- **Cyklius:** Všechny soubory v seznamu se přehrávají opakovaně.

● Režim přehrávání

Na stránce vyberte možnost "Režim přehrávání".

- **Auto:** Doba trvání automatického přehrávání. 5s / 15s / 30s / 60s
- **Manuální:** Přehrát soubor manuálně.



● Vytvořit seznam

1. Na stránce vyberte možnost "Vytvořit seznam".
2. Vyberte možnost: Přidat soubor
3. Vyberte soubor a přidejte jej do seznamu.

■ Panel úprav

- **Posunout nahoru:** Přesunout soubory na začátek seznamu.
- **Posunout dolů:** Přesunout soubory na konec seznamu
- **Odstranit:** Smazat soubory.
- **Odstranit vše:** Smazat soubory seznamu skladeb.
- **Zpět:** Vrátit se.

■ Dálkový ovladač

-  **Option key:** Zobrazit panel úprav
-  **OK key:** Vyberte / zrušte výběr souboru



● Přehrát seznam

1. Na stránce vyberte možnost "Přehrát seznam".
2. Stisknutím tlačítka  Option na dálkovém ovladači otevřete panel úprav.
3. Přidejte soubor nebo upravte soubor.

■ Panel úprav

- **Posunout nahoru:** Přesunout soubory na začátek seznamu.
- **Posunout dolů:** Přesunout soubory na konec seznamu
- **Odstranit:** Smazat soubory.
- **Odstranit vše:** Smazat soubory seznamu skladeb.
- **Zpět:** Vrátit se.

■ Dálkový ovladač

-  **Option key:** Zobrazit panel úprav
-  **OK key:** Vyberte / zrušte výběr souboru

[Správce souborů]

Procházení souborů uložených v interním úložišti, USB a kartě SD.

[EShare Pro]

EShare je aplikace pro interakci více obrazovek, díky níž je uživatelský zážitek přirozený a příjemný pro domácí zábavu, obchodní prezentace a vzdělávací školení.

ÚPRAVA OBRAZOVKY

Upravte obráz podle níže uvedeného postupu a získáte požadovaný obraz při výběru analogového vstupu.

- Úpravy obrazovky uvedené v této příručce jsou určeny pro nastavení polohy obrazu a minimalizaci blikání nebo rozmazání pro konkrétní počítač.
- Monitor je navržen tak, aby poskytl nejlepší výkon v rozlišení 3840 × 2160, ale neposkytuje nejlepší v rozlišení nižším než 3840 × 2160, protože obraz se automaticky zvětší, aby se vešel na celou obrazovku. Doporučuje se pracovat v rozlišení 3840 × 2160 při normálním používání.
- Zobrazení textu nebo čar bude rozmazané nebo nepravidelné tloušťky, když je obraz roztažen kvůli procesu zvětšení obrazovky.
- Je vhodnější upravit polohu obrazu a frekvenci s ovládacími prvky monitoru, než počítačovým softwarem nebo utilitami.
- Proveďte úpravy po zahřívací době nejméně třicet minut.
- Mohou být provedeny dodatečné úpravy požadované po Automatickém nastavení v závislosti na rozlišení a časování signálu.
- Automatické nastavení nemusí fungovat správně při zobrazení obrazu jiném, než je nastavení obrazovky. V tomto případě je nutné ruční nastavení.

Existují dva způsoby, jak upravit obrazovku. Jednou z možností je automatické nastavení. Druhým způsobem je provedení každého nastavení ručně.

Proveďte Automatické nastavení, když je monitor připojen do nového počítače, nebo rozlišení se změní. Pokud obrazovka bliká nebo je rozmazaná, nebo obraz nevede na displej po provedení automatického nastavení, je nutná ruční úprava. Obě úpravy by měly být provedeny pomocí nastavení obrazovky vzoru (Test.bmp) získané prostřednictvím webové stránky iiyama (<https://iiyama.com>).

Upravte obraz podle níže uvedeného postupu a získáte požadovaný obraz.

Tato příručka vysvětluje nastavení pod OS Windows®.

- ① **Zobrazit obraz v optimálním rozlišení.**
- ② **Zadejte Test.bmp (vzor nastavení obrazovky) na tapetu.**

POZNÁMKA

- obraťte se na příslušnou dokumentaci pro tuto činnost.
- Nastavení polohy displeje na střed v dialogovém okně nastavení tapety.

[Vzor nastavení]

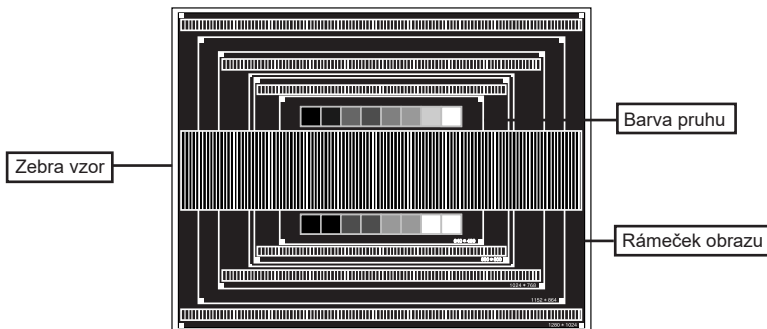

- ③ Upravte automatické nastavení(Automatické Nastavení).
- ④ Nastavte obraz ručně podle následujících pokynů , když obrazovka bliká nebo je rozmazaná, nebo se obraz nevejde na displej po provedení automatického nastavení.
- ⑤ Nastavte V. Pozice tak, aby se horní a spodní rám obrazu se vešel do zobrazovací oblasti.

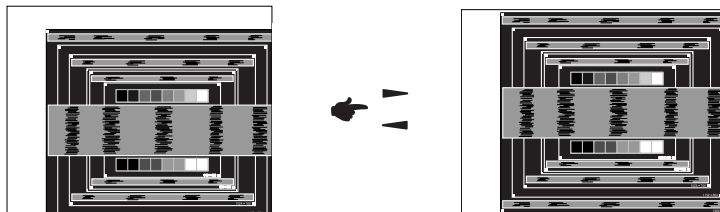

- ⑥ 1) Nastavte H. Pozice tak, že se levá strana obrazu přesune do levého okraje zobrazovací plochy.

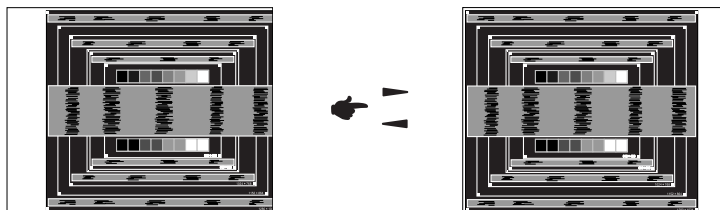

- 2) Natáhněte pravou stranu obrazu na pravý okraj displeje plochy úpravou Hodiny.

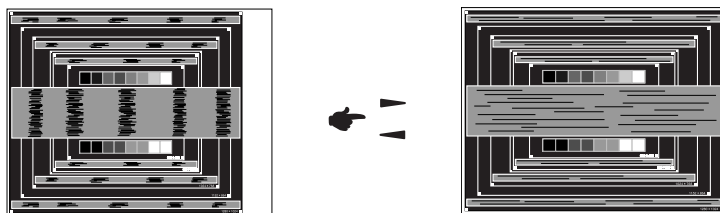

POZNÁMKA

- Když levá strana obrazu se pohybuje od levého okraje zobrazovací plochy při nastavení Hodiny, upravte kroky 1) a 2).
- Dalším způsobem, jak provést nastavení Hodiny je opravit svíslé vlnovky vzorem zebra.
- Obraz může během úpravy Hodiny, H. Pozice a V. Pozice, blikat.
- V případě, že rámeček obrazu je větší nebo menší, než je zobrazení plochy po úpravě Hodiny, zopakujte kroky od bodu ③.

- ⑦ Nastavte Fáze hodin k opravě horizontálních vln, blikání nebo rozmazání ve vzoru zebra.

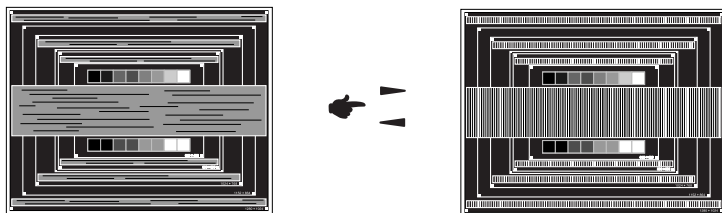

POZNÁMKA

- V případě, že silný záblesk nebo rozostření zůstane na části obrazovky, opakujte kroky ⑥ a ⑦, protože Hodiny nemusí být správně nastaven.
- Nastavte H. Pozice po úpravě Fáze, jestliže se horizontální poloha pohybuje během nastavování.

- ⑧ Upravte jas a barva k získání požadovaného obrazu po dokončení úpravy Hodiny a Fáze hodin.

Vložte zpět svou oblíbenou tapetu.

POHOTOVOSTNÍ FUNKCE

Tento produkt je vybaven funkcí pohotovostního režimu. Pokud je aktivován, automaticky sníží zbytečnou spotřebu energie monitoru, když není počítač používán.

K dispozici je krok pohotovostním monitoru, jak je popsáno níže. Funkce pohotovostním, včetně všech nastavení časovače, je nakonfigurován v operačním systému. Zkontrolujte příručku k operačnímu systému a informujte se o tom, jak může být nakonfigurován.

■ Pohotovostní režim

Když je video signál z počítače jsou vypnuty, monitor přejde do pohotovostní režim, který snižuje spotřebu energie na méně než $0,5W^*$. Obrazovka ztmavne a indikátor napájení se změní na červené. Od pohotovostní režim se obraz objeví v několika sekundách, když se dotknete klávesnice nebo myši.

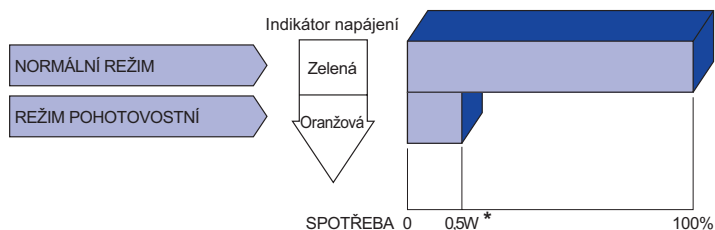

* Když nejsou připojena zařízení USB.

ŘEŠENÍ PROBLÉMŮ

Pokud monitor nefunguje správně, postupujte podle níže uvedených kroků pro možné řešení problému.

1. Proveďte úpravy popsané v OVLÁDÁNÍ MONITORU, v závislosti na problému, který máte. Pokud monitoru nefunguje obraz, přejděte na 2.
2. Podívejte se na následující body, pokud nemůžete najít příslušnou položku v OVLÁDÁNÍ MONITORU, nebo v případě, že problém přetrvává.
3. Pokud jste se setkali s problémem, který není popsán níže, nebo nemůžete problém opravit, ukončete používání monitoru a obraťte se na svého prodejce nebo iiyama servisní středisko pro další pomoc.

Problém

Kontrola

- | | |
|--|---|
| ① Nezobrazí se obraz.
(Indikátor napájení se nerozsvítí.)

(Indikátor napájení je zelená.)

(Indikátor napájení svítí červená.) | <input type="checkbox"/> Napájecí kabel je pevně usazen v patici.
<input type="checkbox"/> Spínač napájení je zapnutý.
<input type="checkbox"/> AC zásuvka je pod napětím. Prosím, zkontrolujte s jiným zařízením.
<input type="checkbox"/> Je-li spořič obrazovky v aktivním režimu, dotkněte se klávesnice nebo myši.
<input type="checkbox"/> Zvyšte kontrast a / nebo jas.
<input type="checkbox"/> Počítač je zapnutý.
<input type="checkbox"/> Signální kabel je správně připojen.
<input type="checkbox"/> Signální načasování počítače je v specifikaci monitoru.
<input type="checkbox"/> Pokud je monitor v pohotovostním režimu, dotkněte se klávesnice nebo myši.
<input type="checkbox"/> Počítač je zapnutý.
<input type="checkbox"/> Signální kabel je správně připojen.
<input type="checkbox"/> Signální načasování počítače je v specifikaci monitoru. |
| ② Obrazovka není synchronizována. | <input type="checkbox"/> Signální kabel je správně připojen.
<input type="checkbox"/> Signální načasování počítače je v specifikaci monitoru. |
| ③ Pozice obrazu není ve středu. | <input type="checkbox"/> Signální načasování počítače je v specifikaci monitoru. |
| ④ Obrazovka je příliš světlá nebo příliš tmavá. | <input type="checkbox"/> Video výstup počítače je ve specifikaci monitoru. |
| ⑤ Obrazovka se třese. | <input type="checkbox"/> Napájecí napětí je ve specifikaci monitoru.
<input type="checkbox"/> Signální načasování počítače je v specifikaci monitoru. |
| ⑥ Žádný zvuk. | <input type="checkbox"/> Audio zařízení (počítač atd.) je zapnuto.
<input type="checkbox"/> Audio kabel je správně připojen.
<input type="checkbox"/> Hlasitost je nastavena.
<input type="checkbox"/> Ticho je Vypnout.
<input type="checkbox"/> Audio výstup zařízení je ve specifikaci monitoru. |

Problém

Kontrola

- ⑦ Zvuk je příliš hlasitý nebo příliš tichý. Audio výstup zařízení je ve specifikaci monitoru.
- ⑧ Ozývá se podivný zvuk. Audio kabel je správně připojen.

INFORMACE O RECYKLACI

Pro lepší ochranu životního prostředí, prosím, nevyhazujte Váš monitor.

Prosím navštivte naše webové stránky: <https://iiyama.com> pro recyklaci monitoru.

PŘÍLOHA

Design a technické údaje se mohou změnit bez předchozího upozornění.

SPECIFIKACE : ProLite LH3254HS-B1AG

Velikost kategorie	32"	
LCD Panel	Technologie panelu	IPS (In-Plane-Switching)
	Velikost	Úhlopříčka: 31,5" (80cm)
	Rozteč bodů	0,12125mm H × 0,36375mm V
	Jas	500cd/m ² (typický), 335cd/m ² (Výchozí / Úspora energie)
	Kontrastní poměr	1200 : 1 (typický)
	Pozorovací úhel	Horizontální: 89 stupňů, Vertikální: 89 stupňů (typický)
Doba odezvy	8ms (typický, šedá-šedá)	
Barvy displeje	8bit (Přibližně 16,7M)	
Sync Frequency	Horizontální: 28,0-160,0kHz, Vertikální: 23-85Hz	
Nativní rozlišení	1920 × 1080, 2,1 MegaPixelů	
Podporované max. rozlišení	DVI: 1920 × 1080 60Hz HDMI/DisplayPort: 1920 × 1080 60Hz	
Vstupní konektor	DVI-I, HDMI × 3, DisplayPort	
Vstupní audio konektor	ø 3,5mm mini jack (Stereo)	
LAN	RJ45	
Sériový port	RS-232C In/Out ø 2,5mm sub-mini jack	
Vstupní video signál	Digitální: DVI (Digital Visual Interface standard Rev.1,0) Digitální: HDMI, DisplayPort	
Vstupní audio signál	0,5Vrms maximální	
IR konektor	IR In/Out	
USB konektor	USB2.0(DC5V, 500mA) (USB Media Player) × 2	
Slot karty Micro SD	Micro SD	
Výstup pro konektor	DisplayPort	
Konektor pro sluchátka	ø 3,5mm mini jack (Stereo)	
Reproduktory	Internal: 10W×2 (Stereo reproduktory)	
Maximální velikost obrazovky	698,40mm Š × 392,85mm V / 27,5" Š × 15,5" V	
Napájení	100-240VAC, 50-60Hz, 2A	
Spotřeba energie*	67W typický, Pohotovostní režim : max. 0,5W, Vypnuto režim: max. 0,3W	
Rozměry / Hmotnost netto	733,0 × 427,5 × 66,5mm / 28,9 × 16,8 × 2,6" (Š×V×H) 5,4kg / 11,9lbs	
Provozní prostředí	Provoz: Teplota 0 až 40°C / 32 až 104°F Vlhkost 20 až 80% (bez kondenzace) Skládování: Teplota -20 až 60°C / 4 až 140°F Vlhkost 10 až 90% (bez kondenzace)	
Schválení	CE, UKCA, EAC, TÜV-Bauart	

POZNÁMKA

* Když nejsou připojena zařízení USB.

SPECIFIKACE : ProLite LH4354UHS-B1AG

Velikost kategorie	43"	
LCD Panel	Technologie panelu	IPS (In-Plane-Switching)
	Velikost	Úhlopříčka: 42,5" (108cm)
	Rozteč bodů	0,0871mm H × 0,2451mm V
	Jas	500cd/m ² (typický), 335cd/m ² (Výchozí / Úspora energie)
	Kontrastní poměr	1200 : 1 (typický)
	Pozorovací úhel	Horizontální: 89 stupňů, Vertikální: 89 stupňů (typický)
	Doba odezvy	8ms (typický, šedá-šedá)
Barvy displeje	Přibližně 1,07G	
Sync Frequency	Horizontální: 28,0-160,0kHz, Vertikální: 23-85Hz	
Nativní rozlišení	3840 × 2160, 8,3 MegaPixelů	
Podporované max. rozlišení	DVI: 1920 × 1080 60Hz HDMI/DisplayPort: 3840 × 2160 60Hz	
Vstupní konektor	DVI-I, HDMI × 3, DisplayPort	
Vstupní audio konektor	ø 3,5mm mini jack (Stereo)	
LAN	RJ45	
Sériový port	RS-232C In/Out ø 2,5mm sub-mini jack	
Vstupní video signál	Digitální: DVI (Digital Visual Interface standard Rev.1,0) Digitální: HDMI, DisplayPort	
Vstupní audio signál	0,5Vrms maximální	
IR konektor	IR In/Out	
USB konektor	USB2.0(DC5V, 500mA) (USB Media Player) × 2	
Slot karty Micro SD	Micro SD	
Výstup pro konektor	DisplayPort	
Konektor pro sluchátka	ø 3,5mm mini jack (Stereo)	
Reproduktory	Internal: 10W×2 (Stereo reproduktory)	
Maximální velikost obrazovky	941,184mm Š × 529,416mm V / 37,1" Š × 20,8" V	
Napájení	100-240VAC, 50-60Hz, 2,5A	
Spotřeba energie*	124W typický, Pohotovostní režim : max. 0,5W, Vypnuto režim: max. 0,3W	
Rozměry / Hmotnost netto	972,0 × 560,0 × 67,5mm / 38,3 × 22,0 × 2,7" (Š×V×H) 9,1kg / 20,1lbs	
Provozní prostředí	Provoz: Teplota 0 až 40°C / 32 až 104°F Vlhkost 20 až 80% (bez kondenzace) Skladování: Teplota -20 až 60°C / 4 až 140°F Vlhkost 10 až 90% (bez kondenzace)	
Schválení	CE, UKCA, EAC, TÜV-Bauart	

POZNÁMKA * Když nejsou připojena zařízení USB.

SPECIFIKACE : ProLite LH5054UHS-B1AG

Velikost kategorie	50"	
LCD Panel	Technologie panelu	VA
	Velikost	Úhlopříčka: 50" (127cm)
	Rozteč bodů	0,285375mm H × 0,285375mm V
	Jas	500cd/m ² (typický), 310cd/m ² (Výchozí / Úspora energie)
	Kontrastní poměr	5000 : 1 (typický)
	Pozorovací úhel	Horizontální: 89 stupňů, Vertikální: 89 stupňů (typický)
	Doba odezvy	9,5ms (typický, šedá-šedá)
Barvy displeje	Přibližně 1,07G	
Sync Frequency	Horizontální: 28,0-160,0kHz, Vertikální: 23-85Hz	
Nativní rozlišení	3840 × 2160, 8,3 MegaPixelů	
Podporované max. rozlišení	DVI: 1920 × 1080 60Hz HDMI/DisplayPort: 3840 × 2160 60Hz	
Vstupní konektor	DVI-I, HDMI × 3, DisplayPort	
Vstupní audio konektor	ø 3,5mm mini jack (Stereo)	
LAN	RJ45	
Sériový port	RS-232C In/Out ø 2,5mm sub-mini jack	
Vstupní video signál	Digitální: DVI (Digital Visual Interface standard Rev.1,0) Digitální: HDMI, DisplayPort	
Vstupní audio signál	0,5Vrms maximální	
IR konektor	IR In/Out	
USB konektor	USB2.0(DC5V, 500mA) (USB Media Player) × 2	
Slot karty Micro SD	Micro SD	
Výstup pro konektor	DisplayPort	
Konektor pro sluchátka	ø 3,5mm mini jack (Stereo)	
Reproduktory	Internal: 10W×2 (Stereo reproduktory)	
Maximální velikost obrazovky	1095,84mm Š × 616,41mm V / 43,1" Š × 24,3" V	
Napájení	100-240VAC, 50-60Hz, 3,0A	
Spotřeba energie*	156W typický, Pohotovostní režim : max. 0,5W, Vypnuto režim: max. 0,3W	
Rozměry / Hmotnost netto	1127,5 × 648,0 × 72,5mm / 44,4 × 25,5 × 2,9" (Š×V×H) 13,6kg / 30,0lbs	
Provozní prostředí	Provoz: Teplota 0 až 40°C / 32 až 104°F Vlhkost 20 až 80% (bez kondenzace) Skladování: Teplota -20 až 60°C / 4 až 140°F Vlhkost 10 až 90% (bez kondenzace)	
Schválení	CE, UKCA, EAC, TÜV-Bauart	

POZNÁMKA * Když nejsou připojena zařízení USB.

SPECIFIKACE : ProLite LH5554UHS-B1AG

Velikost kategorie	55"	
LCD Panel	Technologie panelu	IPS (In-Plane-Switching)
	Velikost	Úhlopříčka: 54,6" (139cm)
	Rozteč bodů	0,315mm H × 0,315mm V
	Jas	500cd/m ² (typický), 335cd/m ² (Výchozí / Úspora energie)
	Kontrastní poměr	1200 : 1 (typický)
	Pozorovací úhel	Horizontální: 89 stupňů, Vertikální: 89 stupňů (typický)
	Doba odezvy	8ms (typický, šedá-šedá)
Barvy displeje	Přibližně 1,07G	
Sync Frequency	Horizontální: 28,0-160,0kHz, Vertikální: 23-85Hz	
Nativní rozlišení	3840 × 2160, 8,3 MegaPixelů	
Podporované max. rozlišení	DVI: 1920 × 1080 60Hz HDMI/DisplayPort: 3840 × 2160 60Hz	
Vstupní konektor	DVI-I, HDMI × 3, DisplayPort	
Vstupní audio konektor	ø 3,5mm mini jack (Stereo)	
LAN	RJ45	
Sériový port	RS-232C In/Out ø 2,5mm sub-mini jack	
Vstupní video signál	Digitální: DVI (Digital Visual Interface standard Rev.1,0) Digitální: HDMI, DisplayPort	
Vstupní audio signál	0,5Vrms maximální	
IR konektor	IR In/Out	
USB konektor	USB2.0(DC5V, 500mA) (USB Media Player) × 2	
Slot karty Micro SD	Micro SD	
Výstup pro konektor	DisplayPort	
Konektor pro sluchátka	ø 3,5mm mini jack (Stereo)	
Reproduktory	Internal: 10W×2 (Stereo reproduktory)	
Maximální velikost obrazovky	1209,6mm Š × 680,4mm V / 47,6" Š × 26,8" V	
Napájení	100-240VAC, 50-60Hz, 3,0A	
Spotřeba energie*	151W typický, Pohotovostní režim : max. 0,5W, Vypnuto režim: max. 0,3W	
Rozměry / Hmotnost netto	1240,5 × 711,5 × 69,0mm / 48,8 × 28,0 × 2,7" (Š×V×H) 15,0kg / 33,1lbs	
Provozní prostředí	Provoz: Teplota 0 až 40°C / 32 až 104°F Vlhkost 20 až 80% (bez kondenzace) Skladování: Teplota -20 až 60°C / 4 až 140°F Vlhkost 10 až 90% (bez kondenzace)	
Schválení	CE, UKCA, EAC, TÜV-Bauart	

POZNÁMKA * Když nejsou připojena zařízení USB.

SPECIFIKACE : ProLite LH6554UHS-B1AG

Velikost kategorie	65"	
LCD Panel	Technologie panelu	IPS (In-Plane-Switching)
	Velikost	Úhlopříčka: 64,5" (164cm)
	Rozteč bodů	0,372mm H × 0,372mm V
	Jas	500cd/m ² (typický), 310cd/m ² (Výchozí / Úspora energie)
	Kontrastní poměr	1200 : 1 (typický)
	Pozorovací úhel	Horizontální: 89 stupňů, Vertikální: 89 stupňů (typický)
	Doba odezvy	8ms (typický, šedá-šedá)
Barvy displeje	Přibližně 1,07G	
Sync Frequency	Horizontální: 28,0-160,0kHz, Vertikální: 23-85Hz	
Nativní rozlišení	3840 × 2160, 8,3 MegaPixelů	
Podporované max. rozlišení	DVI: 1920 × 1080 60Hz HDMI/DisplayPort: 3840 × 2160 60Hz	
Vstupní konektor	DVI-I, HDMI × 3, DisplayPort	
Vstupní audio konektor	ø 3,5mm mini jack (Stereo)	
LAN	RJ45	
Sériový port	RS-232C In/Out ø 2,5mm sub-mini jack	
Vstupní video signál	Digitální: DVI (Digital Visual Interface standard Rev.1,0) Digitální: HDMI, DisplayPort	
Vstupní audio signál	0,5Vrms maximální	
IR konektor	IR In/Out	
USB konektor	USB2.0(DC5V, 500mA) (USB Media Player) × 2	
Slot karty Micro SD	Micro SD	
Výstup pro konektor	DisplayPort	
Konektor pro sluchátka	ø 3,5mm mini jack (Stereo)	
Reproduktory	Internal: 10W×2 (Stereo reproduktory)	
Maximální velikost obrazovky	1428,48mm Š × 803,52mm V / 56,2" Š × 31,6" V	
Napájení	100-240VAC, 50-60Hz, 4,0A	
Spotřeba energie*	191W typický, Pohotovostní režim : max. 0,5W, Vypnuto režim: max. 0,3W	
Rozměry / Hmotnost netto	1463,0 × 838,0 × 73,0mm / 57,6 × 33,0 × 2,9" (Š×V×H) 22,3kg / 49,2lbs	
Provozní prostředí	Provoz: Teplota 0 až 40°C / 32 až 104°F Vlhkost 20 až 80% (bez kondenzace) Skladování: Teplota -20 až 60°C / 4 až 140°F Vlhkost 10 až 90% (bez kondenzace)	
Schválení	CE, UKCA, EAC, TÜV-Bauart	

POZNÁMKA * Když nejsou připojena zařízení USB.

SPECIFIKACE : ProLite LH7554UHS-B1AG

Velikost kategorie	75"	
LCD Panel	Technologie panelu	IPS (In-Plane-Switching)
	Velikost	Úhlopříčka: 74,5" (189cm)
	Rozteč bodů	0,4296mm H × 0,4296mm V
	Jas	500cd/m ² (typický), 335cd/m ² (Výchozí / Úspora energie)
	Kontrastní poměr	1200 : 1 (typický)
	Pozorovací úhel	Horizontální: 89 stupňů, Vertikální: 89 stupňů (typický)
	Doba odezvy	8ms (typický, šedá-šedá)
Barvy displeje	Přibližně 1,07G	
Sync Frequency	Horizontální: 28,0-160,0kHz, Vertikální: 23-85Hz	
Nativní rozlišení	3840 × 2160, 8,3 MegaPixelů	
Podporované max. rozlišení	DVI: 1920 × 1080 60Hz HDMI/DisplayPort: 3840 × 2160 60Hz	
Vstupní konektor	DVI-I, HDMI × 3, DisplayPort	
Vstupní audio konektor	ø 3,5mm mini jack (Stereo)	
LAN	RJ45	
Sériový port	RS-232C In/Out ø 2,5mm sub-mini jack	
Vstupní video signál	Digitální: DVI (Digital Visual Interface standard Rev.1,0) Digitální: HDMI, DisplayPort	
Vstupní audio signál	0,5Vrms maximální	
IR konektor	IR In/Out	
USB konektor	USB2.0(DC5V, 500mA) (USB Media Player) × 2	
Slot karty Micro SD	Micro SD	
Výstup pro konektor	DisplayPort	
Konektor pro sluchátka	ø 3,5mm mini jack (Stereo)	
Reproduktory	Internal: 10W×2 (Stereo reproduktory)	
Maximální velikost obrazovky	1649,664mm Š × 927,936mm V / 64,9" Š × 36,5" V	
Napájení	100-240VAC, 50-60Hz, 4,0A	
Spotřeba energie*	236W typický, Pohotovostní režim : max. 0,5W, Vypnuto režim: max. 0,3W	
Rozměry / Hmotnost netto	1683,5 × 961,5 × 85,0mm / 66,3 × 37,9 × 3,3" (Š×V×H) 29,6kg / 65,3lbs	
Provozní prostředí	Provoz: Teplota 0 až 40°C / 32 až 104°F Vlhkost 20 až 80% (bez kondenzace) Skladování: Teplota -20 až 60°C / 4 až 140°F Vlhkost 10 až 90% (bez kondenzace)	
Schválení	CE, UKCA, EAC, TÜV-Bauart	

POZNÁMKA * Když nejsou připojena zařízení USB.

SPECIFIKACE : ProLite LH8654UHS-B1AG

Velikost kategorie	86"	
LCD Panel	Technologie panelu	IPS (In-Plane-Switching)
	Velikost	Úhlopříčka: 85,6" (217cm)
	Rozteč bodů	0,4935mm H × 0,4935mm V
	Jas	500cd/m ² (typický), 315cd/m ² (Výchozí / Úspora energie)
	Kontrastní poměr	1400 : 1 (typický)
	Pozorovací úhel	Horizontální: 89 stupňů, Vertikální: 89 stupňů (typický)
	Doba odezvy	8ms (typický, šedá-šedá)
Barvy displeje	Přibližně 1,07G	
Sync Frequency	Horizontální: 28,0-160,0kHz, Vertikální: 23-85Hz	
Nativní rozlišení	3840 × 2160, 8,3 MegaPixelů	
Podporované max. rozlišení	DVI: 1920 × 1080 60Hz HDMI/DisplayPort: 3840 × 2160 60Hz	
Vstupní konektor	DVI-I, HDMI × 3, DisplayPort	
Vstupní audio konektor	ø 3,5mm mini jack (Stereo)	
LAN	RJ45	
Sériový port	RS-232C In/Out ø 2,5mm sub-mini jack	
Vstupní video signál	Digitální: DVI (Digital Visual Interface standard Rev.1,0) Digitální: HDMI, DisplayPort	
Vstupní audio signál	0,5Vrms maximální	
IR konektor	IR In/Out	
USB konektor	USB2.0(DC5V, 500mA) (USB Media Player) × 2	
Slot karty Micro SD	Micro SD	
Výstup pro konektor	DisplayPort	
Konektor pro sluchátka	ø 3,5mm mini jack (Stereo)	
Reproduktory	Internal: 10W×2 (Stereo reproduktory)	
Maximální velikost obrazovky	1895,04mm Š × 1065,96mm V / 74,6" Š × 42,0" V	
Napájení	100-240VAC, 50-60Hz, 6,5A	
Spotřeba energie*	349W typický, Pohotovostní režim : max. 0,5W, Vypnuto režim: max. 0,3W	
Rozměry / Hmotnost netto	1933,0 × 1103,0 × 86,0mm / 76,1 × 43,4 × 3,4" (Š×V×H) 55,2kg / 121,7lbs	
Provozní prostředí	Provoz: Teplota 0 až 40°C / 32 až 104°F Vlhkost 20 až 80% (bez kondenzace) Skladování: Teplota -20 až 60°C / 4 až 140°F Vlhkost 10 až 90% (bez kondenzace)	
Schválení	CE, UKCA, EAC, TÜV-Bauart	

POZNÁMKA

* Když nejsou připojena zařízení USB.

ROZMĚRY : ProLite LH3254HS

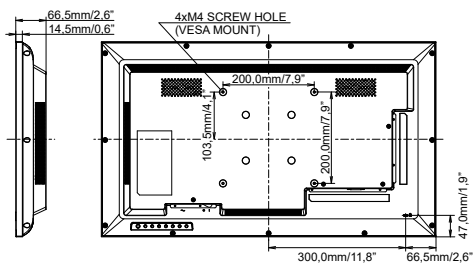
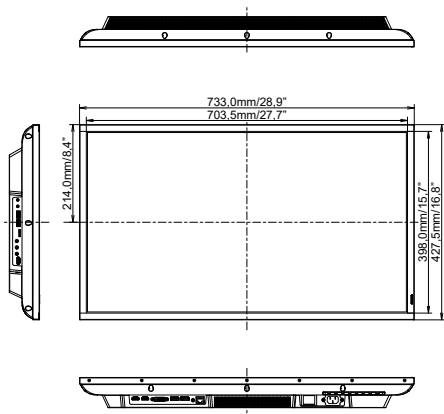

ROZMĚRY : ProLite LH4354UHS

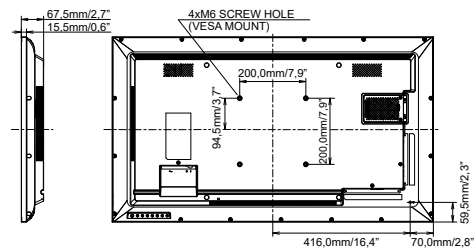
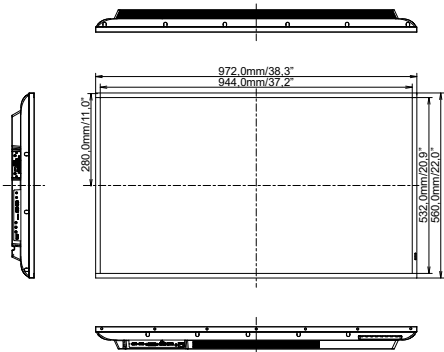

ROZMĚRY : ProLite LH5054UHS

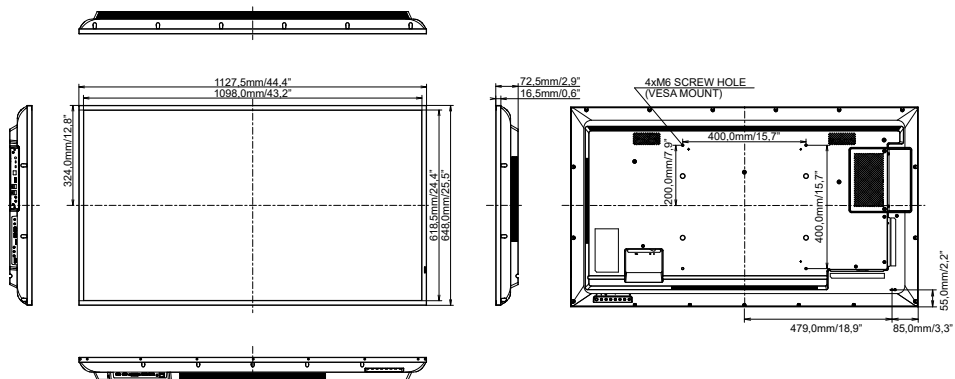

ROZMĚRY : ProLite LH5554UHS

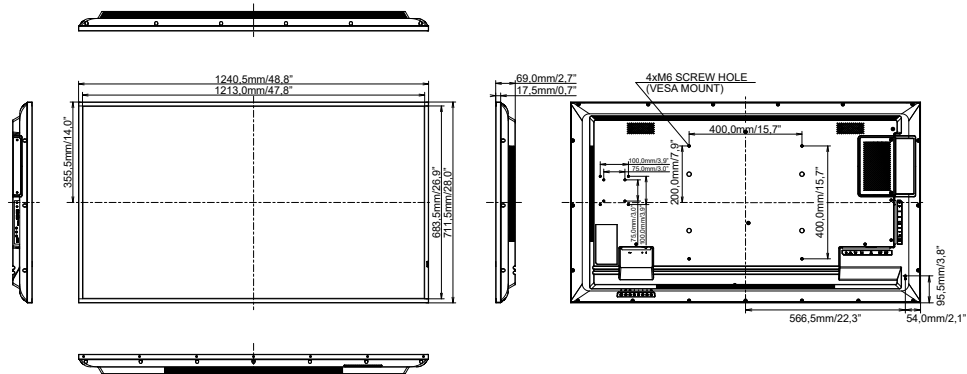

ROZMĚRY : ProLite LH6554UHS

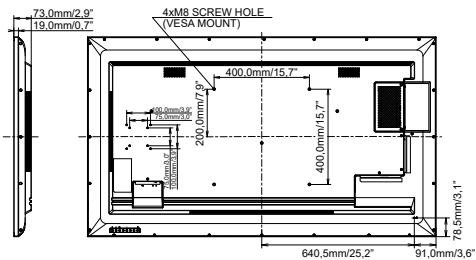
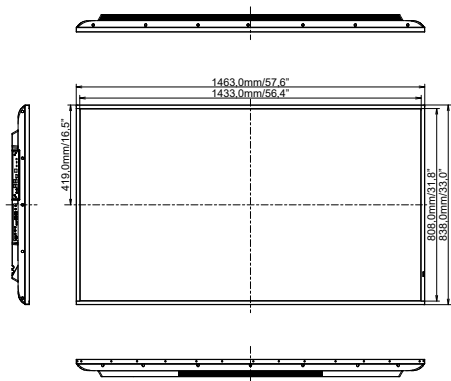

ROZMĚRY : ProLite LH7554UHS

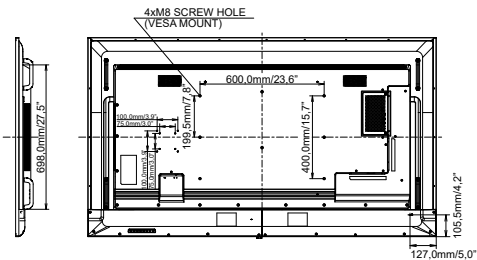
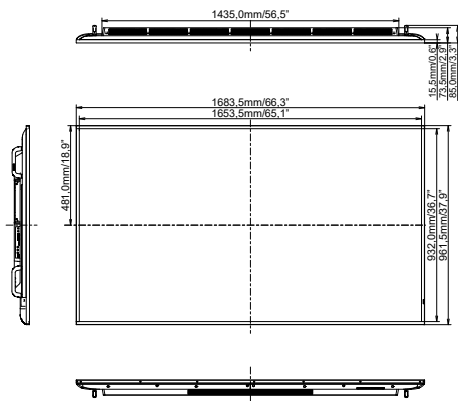

ROZMĚRY : ProLite LH8654UHS

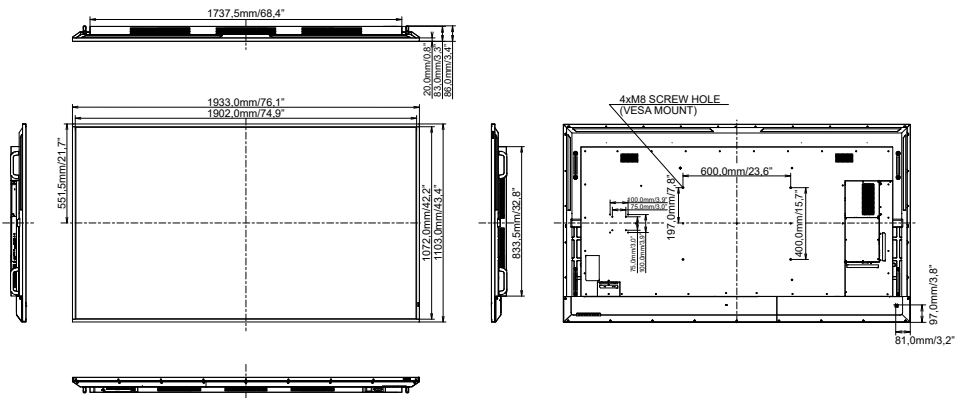

ODPOVÍDAJÍCÍ ČASOVÁNÍ

Timing		fH(kHz)	fV(Hz)	Dot clock (MHz)	VGA(via DVI)	DVI	HDMI1	HDMI2	HDMI3	DisplayPort
VESA	VGA 640x480	31,5	60,0	25,175	○	○	○	○	○	○
	SVGA 800x600	37,9	60,0	40,000	○	○	○	○	○	○
	XGA 1024x768	48,4	60,0	65,000	○	○	○	○	○	○
	QVGA 1280x960	64,0	60,0	108,000	○	○	○	○	○	○
	SXGA 1280x1024	64,0	60,0	108,000	○	○	○	○	○	○
	WXGA 1366x768	47,7	60,0	85,500	○	○	○	○	○	○
	CVT 1440x900	55,9	60,0	106,500	○	○	○	○	○	○
	UXGA 1680x1050	65,3	60,0	146,250	○	○	○	○	○	○
	FHD 1920x1080	67,5	60,0	148,500	○	○	○	○	○	○
	2048x1152 *2	70,9	60,0	156,750						
	2560x1080 *2	66,0	60,0	198,000						
	2560x1440 *2	88,8	60,0	241,700		○	○	○	○	○
2560x1600 *2	98,7	60,0	268,500		○	○	○	○	○	
3200x1800 *2	111,1	60,0	391,140		○	○	○	○	○	
4K 3840x2160 *2		67,5	30,0	297,000		○	○	○	○	○
		135,0	60,0	594,000		○	○	○	○	○
IBM	720x400	31,5	70,0	28,320	○	○	○	○	○	○
SD	480i	15,7	60,0	27,000		○	○	○	○	○
	576i	15,6	50,0	13,500		○	○	○	○	○
	480p	31,5	60,0	27,000		○	○	○	○	○
	576p	31,3	50,0	27,000		○	○	○	○	○
HD	720p	50Hz	37,5	50,0	27,000		○	○	○	○
		60Hz	45,0	60,0	74,250		○	○	○	○
	1080i	50Hz	28,1	50,0	74,250		○	○	○	○
		60Hz	33,7	60,0	74,250		○	○	○	○
	1080p	50Hz	56,3	50,0	148,500		○	○	○	○
		60Hz	67,5	60,0	148,500		○	○	○	○

*1 ○ znamená podporované časování.

*2 Není k dispozici pro ProLite LH3254HS