

BEDIENUNGSANLEITUNG

G-MASTER

LCD Monitor

DEUTSCH

G-MASTER GB3467WQSU

Wir gratulieren Ihnen zu Ihrer Entscheidung für den iiyama LCD-Monitor und bedanken uns für das Vertrauen, das Sie uns entgegenbringen. Damit Ihre Arbeit nicht durch Fehleinstellungen getrübt wird, bitten wir Sie, sich einige Minuten Zeit zu nehmen und dieses Handbuch durchzulesen, bevor Sie Ihren neuen iiyama LCD-Monitor das erste Mal in Betrieb nehmen.

Bitte bewahren Sie diese Anleitung zum späteren Nachschlagen sorgfältig auf.

ERKLÄRUNG DER CE-KONFORMITÄT

Dieser LCD Flachbildschirm entspricht den Anforderungen der EG/EU Richtlinien 2014/30/EU, "EMV Richtlinie", 2014/35/EU, "Niederspannungsrichtlinie", 2009/125/EG, "ErP Richtlinien" und 2011/65/EU, "RoHS Richtlinien".

Die Anforderungen zur Störfestigkeit werden eingehalten bei einer Benutzung im Wohnbereich, in Geschäfts- und Gewerbebereichen sowie in Kleinbetrieben, sowohl innerhalb als auch ausserhalb der Gebäude.

Alle Einsatzorte sind dadurch gekennzeichnet, dass sie direkt an die öffentliche Niederspannungs- Stromversorgung angeschlossen sind.

IYAMA CORPORATION: Wijkerveerstraat 8, 2131 HA Hoofddorp, The Netherlands

Modell Nr. : PL3467WQ

DEUTSCH



Wir empfehlen Ihnen, gebrauchte und nicht mehr benötigtes Equipment fachgerecht zu recyceln. Nützliche Informationen hierzu erhalten Sie bei Ihrem Fachhändler, Ihrem iiyama Service-Center und im Internet unter: www.iiyama.com

- Änderungsrechte vorbehalten.
- Alle verwendeten Handelsnamen und -marken sind Eigentum der jeweiligen Besitzer.
- Eprel-Registrierungsnummer GB3467WQSU-B1 : 941714

INHALTSÜBERSICHT

FÜR IHRE SICHERHEIT	1
SICHERHEITSHINWEISE	1
BESONDERE HINWEISE ZU LCD-MONITOREN	3
KUNDENDIENST	3
REINIGUNGSHINWEISE	3
VOR DER BEDIENUNG DES MONITORS	4
LEISTUNGSMERKMALE	4
PACKUNGSINHALT	4
INSTALLATION	5
INSTALLATION DES MONITORFUSSES	6
FUNKTIONSELEMENTE UND ANSCHLÜSSE	7
MONITOR ANSCHLIESSEN	8
COMPUTER-EINSTELLUNG	9
AUSRICHTUNG DER HÖHE UND DES BETRACHTUNGSWINKELS	9
MONITOR BEDIENEN	10
MENÜINHALT EINSTELLEN	11
STANDBY FUNKTION	24
FEHLERSUCHE	25
INFORMATIONEN ZUM RECYCLING	26
ANHANG	27
TECHNISCHE DATEN	27
ABMESSUNGEN	28
KONFORMES TIMING	28

FÜR IHRE SICHERHEIT

SICHERHEITSHINWEISE

ACHTUNG

BEI GEFAHR ABSCHALTEN

Sollten Sie irgendwelche unnormale Erscheinungen wie Rauch, Geräusche oder Gerüche bemerken, schalten Sie sofort den Monitor aus und trennen Sie den Netzstecker vom Gerät. Benachrichtigen Sie dann bitte Ihren Fachhändler oder das iiyama Service-Mitte. Fortgesetzter Betrieb kann gefährlich sein und zu einem Brand oder zu Stromschlägen führen.

GEHÄUSE NIEMALS ÖFFNEN

Im Innern des Gerätes sind spannungsführende Teile frei zugänglich. Bei Entfernung des Gehäuses setzen Sie sich der Gefahr aus, einen Brand auszulösen oder einen Stromschlag zu erleiden.

KEINE FREMDGEGENSTÄNDE IN DAS GERÄT STECKEN

Bitte führen Sie keine festen Gegenstände oder flüssigen Materialien in den Monitor ein. Im Falle eines Unfalls schalten Sie bitte Ihren Monitor sofort ab und trennen Sie den Netzstecker vom Gerät. Benachrichtigen Sie dann bitte Ihren Fachhändler oder das iiyama Service-Mitte. Sollte sich ein Gegenstand im Innern des Monitors befinden, kann das zu einem Brand, Kurzschlüssen oder anderen Beschädigungen führen.

STELLEN SIE DEN MONITOR AUF EINE SICHERE UND STABILE UNTERLAGE

Sollten Sie den Monitor fallen lassen, besteht Verletzungsgefahr.

BENUTZEN SIE DEN MONITOR NICHT IN DER NÄHE VON WASSER

Benutzen Sie den Monitor nicht an einer spritzwassergefährdeten Stelle. Sollte Wasser in den Monitor gelangen, kann dies zu Brandgefahr oder Stromschlägen führen.

BEACHTEN SIE DIE RICHTIGE BETRIEBSSPANNUNG

Achten Sie auf die Einhaltung der spezifizierten Spannungswerte. Die Benutzung einer falschen Stromspannung kann zu Fehlfunktionen, Brandgefahr oder Stromschlägen führen.

KABEL SCHÜTZEN

Schützen Sie Ihre Kabel vor mechanischer Belastung (Quetschung, Zug). Beschädigte Kabel führen zu Brandgefahr oder Kurzschlüssen.

WIDRIGE WETTERBEDINGUNGEN

Es empfiehlt sich, den Monitor nicht während heftiger Gewitter zu benutzen, da es durch Spannungsschwankungen zu Fehlfunktionen kommen kann. Um Stromschläge zu vermeiden, ist es ratsam, während solch widriger Witterungsbedingungen das Stromkabel nicht zu berühren.

VORSICHT

UMGEBUNGSBEDINGUNGEN

Installieren Sie den Monitor nicht in Umgebungsbedingungen, wo es rapide Temperaturschwankungen, hohe Luftfeuchtigkeit oder stark staubige Luft gibt, da es sonst zu Brandgefahr, Kurzschlüssen oder anderen Beschädigungen kommen kann. Vermeiden Sie es ebenfalls, den Monitor so aufzustellen, dass er direkter Sonneneinstrahlung oder einer anderen Lichtquelle ausgesetzt wird.

STELLEN SIE DEN MONITOR NICHT AUF EINE WACKLIGE UNTERLAGE

Der Monitor könnte herunterfallen und jemanden verletzen. Bitte legen Sie ebenfalls keine schweren Gegenstände auf den Monitor und achten Sie darauf, dass die Kabel so verlegt sind, dass niemand darüber stolpern kann und sich dabei verletzt.

BELÜFTUNG SICHERSTELLEN

Die Lüftungsschlitze sollen für ausreichende Belüftung sorgen. Achten Sie darauf, dass Sie die Belüftungsschlitze des Monitors nicht verdecken, da ansonsten Brandgefahr besteht. Um ausreichende Belüftung zu gewährleisten, lassen Sie bitte mindestens 10cm Platz zwischen Monitor und Wand. Beim Entfernen des Standfußes können die Lüftungsschlitze auf der Rückseite des Monitors blockiert werden. Dies kann den Monitor überhitzen und Feuer oder Schäden verursachen. Achten Sie beim Abnehmen des Standfußes auf ausreichende Belüftung. Die Aufstellung des Monitors auf dem Rücken, seitlich oder auf dem Kopf liegend kann zu Beschädigungen führen. Achten Sie darauf, dass Sie den Monitor auf eine feste Unterlage stellen.

ENTFERNEN SIE DIE KABEL, BEVOR SIE DEN MONITOR TRANSPORTIEREN

Wenn Sie den Monitor bewegen, müssen Sie vorher den Monitor ausschalten, den Netzstecker ziehen und darauf achten, dass das Signalkabel abgezogen ist. Wenn Sie die Kabel nicht entfernen, könnte dies zu Brandgefahr oder Kurzschlüssen führen.

NETZSTECKER ZIEHEN

Sollten Sie den Monitor über längere Zeit nicht benutzen, raten wir das Gerät vom Stromnetz zu trennen, um Unfallgefahren zu vermeiden.

AUS- UND EINSTECKEN

Nehmen Sie beim Aus- und Einstecken des Netzteiles oder der Kabel immer den Stecker in die Hand. Ziehen Sie niemals an der Leitung, sondern immer am Stecker, ansonsten könnte dies zu Brandgefahr oder Stromschlägen führen.

BERÜHREN SIE DEN STECKER NICHT MIT FEUCHTEN HÄNDEN

Ausstecken des Monitors mit nassen Händen kann zu einem Stromschlag führen.

WENN SIE DEN MONITOR AUF IHREN COMPUTER STELLEN MÖCHTEN

vergewissern Sie sich, dass Ihr Computer stabil genug ist um das Gewicht des Monitors zu tragen, ansonsten könnte dies zu Beschädigungen an Ihrem Computer führen.

ACHTUNG: VERLETZUNGSGEFAHR FÜR FINGER UND HÄNDE

- Achten Sie beim Ändern der Höhe und des Winkels darauf, sich nicht die Finger einzuklemmen.
- Vorsicht: Achten sie beim Ändern der Höhe und des Winkels auf ihre Finger.

HINWEIS ZU 24/7 BETRIEB

Dieses Produkt ist nicht speziell für ein Einsatz im 24h/7Tage Betrieb entwickelt worden.

SONSTIGES

ERGONOMISCHE HINWEISE

Um eine Ermüdung der Augen auszuschliessen, sollten Sie den Monitor nicht vor einem grellen Hintergrund oder in einem dunklen Raum benutzen. Um optimalen Sehkomfort zu gewährleisten, sollte die Oberkante des Monitors knapp unterhalb Ihrer Augenhöhe liegen und der Abstand zwischen Augen und Monitor 40-60 cm betragen. Wenn Sie den Monitor länger benutzen, sollten Sie mindestens 10 Minuten pro Stunde nicht in den Monitor schauen, um eine Überanstrengung der Augen zu vermeiden.

BESONDERE HINWEISE ZU LCD-MONITOREN

Die folgenden Symptome stellen keine Störung dar, sondern sind normal:

HINWEIS

- Wenn Sie das erste Mal Ihren LCD-Monitor anschalten, kann es bedingt durch Ihren Computer eintreten, dass das wiedergegebene Bild nicht in richtiger Grösse auf dem Monitor dargestellt wird. In diesem Fall stellen Sie bitte die Bildgrösse richtig ein.
- Leicht ungleiche Helligkeit je nach verwendetem Desktop-Layout.
- Sollten Sie nachdem Sie ein Bild über Stunden unverändert angezeigt haben, auf ein neues Bild wechseln, kommt es bauartbedingt zu einem sogenannten Geisterbild. Dieses Geisterbild verschwindet nach einiger Zeit von selbst oder Sie schalten das Gerät für einen längeren Zeitraum aus.

KUNDENDIENST

HINWEIS

- Sollten Sie den Monitor für eine Service-Reparatur versenden müssen und Sie verfügen nicht mehr über die Originalverpackung, so wenden Sie sich bitte an Ihren Fachhändler, der Ihnen bei der Beschaffung einer Ersatz-Verpackung behilflich sein wird.

REINIGUNGSHINWEISE

ACHTUNG

- Ziehen Sie aus Sicherheitsgründen immer den Netzstecker, bevor Sie den Monitor reinigen.

VORSICHT

- Sollten während der Reinigung flüssige oder feste Materialien in den Monitor gelangt sein, schalten Sie bitte Ihren Monitor sofort ab und ziehen Sie den Netzstecker ab. Benachrichtigen Sie dann bitte Ihren Fachhändler.

HINWEIS

- Die Bildschirmoberfläche nicht mit einem rauen Gegenstand reinigen.
- Verwenden Sie unter keinen Umständen scharfe Reinigungsmittel wie nachfolgend aufgeführt. Diese Mittel beschädigen die Bildschirmoberfläche und greifen das Finish an.

Verdüner	Scheuermilch	Wachs
Reinigungsbenzin	Sprühreiniger	Säuren oder Laugen

- Längerer Kontakt des Gehäuses mit Gummi- oder Kunststoffprodukten kann das Finish angreifen.

GEHÄUSE

Flecken können mit einem feuchten, weichen Tuch entfernt werden. Zum Anfeuchten nehmen Sie eine schwache Spülmittellösung.

LCD SCHIRM

Wir empfehlen das Display regelmässig mit einem trockenen weichen Tuch zu reinigen.

Bitte benutzen Sie keine Papiertücher, dies könnte das LCD beschädigen.

VOR DER BEDIENUNG DES MONITORS

LEISTUNGSMERKMALE

- ◆ Unterstützt Auflösungen von bis zu 3440 × 1440
- ◆ Hoher Kontrast 3000:1 (Typisch), Erweiterter Kontrast Funktion ist verfügbar, Helligkeit 550cd/m² (Typisch)
- ◆ Reaktionszeit für bewegte Bilder 0,4ms
- ◆ Unterstützt FreeSync™ Premium Technologie
- ◆ Unterstützt HDR400
- ◆ Flicker-Free
- ◆ Blauton Reduzierung
- ◆ Digitale Weichzeichnung von Schrift
- ◆ Zwei 2W-Stereo-Lautsprecher
- ◆ Standby Funktion
- ◆ Konform mit VESA-Montage-Standard (100mm×100mm)
- ◆ Aufnahmevorrichtung für Diebstahlsicherung

DEUTSCH

PACKUNGSIHALT

Ihr iiyama LCD-Monitor-Paket enthält das folgende Zubehör. Überprüfen Sie bitte den Lieferumfang des Pakets auf Vollständigkeit. Wenn eine Komponente fehlt oder beschädigt ist, setzen Sie sich bitte mit Ihrem zuständigen iiyama-Händler oder iiyama-Büro vor Ort in Verbindung.

- Netzkabel*
- HDMI Kabel
- DisplayPort Kabel
- USB Kabel
- Bodenplatte mit einer Schraube
- Sicherheits-Handbuch
- Leitfaden zur Inbetriebnahme

ACHTUNG * Die Werte für das Netzkabel, das in Gegenden mit einer Stromversorgung von 120V geliefert wird, sind 10A/125V. Wenn Sie ein Netzteil mit höheren Werten verwenden, müssen Sie ein Netzkabel mit Werten von 10A/250V benutzen.

Wenn Sie allerdings ein Netzkabel verwenden, das nicht von iiyama bereitgestellt wird, haben Sie kein Anrecht auf jegliche durch Garantien abgedeckte Schadensersatzansprüche, falls es zu Problemen oder Schäden kommen sollte.

Zum Netzanschluss dieses Gerätes ist eine geprüfte Leitung zu verwenden. Es ist eine Leitung vom Typ: H05VVF, 3G, 0,75mm² oder besser einzusetzen.

INSTALLATION

ACHTUNG ■ Bevor sie den Monitor an die Wand, Decke oder Desktop-Arm installieren, stellen Sie sicher das die Traglast der Wand ausreichend ist.

[WAND- DECKENMONTAGE]

ACHTUNG ■ Falls sie den Monitor an einer Wand- oder Deckenhalterung betreiben möchten, benutzen sie zur Anbringung dieser M4 Schrauben (4 Stück) mit eine max. Länge von 8mm. Längere Schrauben könnten einen elektrischen Kurzschluss erzeugen bzw. das Gerät zerstören.

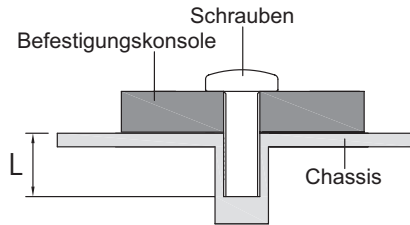

[DREHEN DES MONITORS]

Dieser Monitor kann nur im Querformat verwendet werden. Drehen oder betreiben Sie den Monitor nicht in einer anderen Ausrichtung als im Querformat.

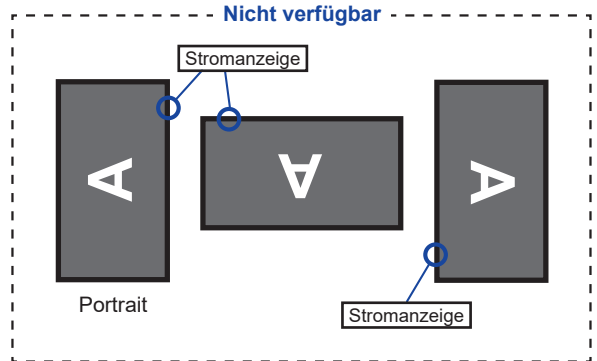
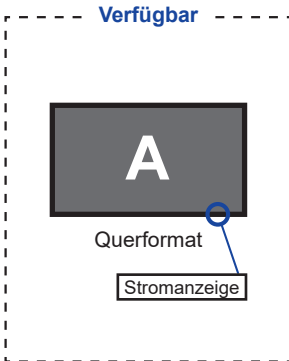

INSTALLATION DES MONITORFUßES

ACHTUNG

- Stellen Sie den Monitor auf eine stabile Fläche. Wenn der Monitor herunterfällt, kann es zu Verletzungen oder Beschädigungen kommen.
- Setzen Sie den Monitor keinen starken Stößen aus. Er könnte dadurch beschädigt werden.
- Trennen Sie den Monitor von der Netzquelle ab bevor sie den Fuß de-/ installieren, um das Risiko von Stromschlag oder Beschädigung zu vermeiden.

<Installation>

- ① Legen Sie den gesamten aus dem Karton entnommenen Inhalt mit der Vorderseite nach unten auf eine ebene Fläche.
- ② Entfernen Sie die hintere Abdeckung und drehen Sie den Standfußes um 90 Grad.

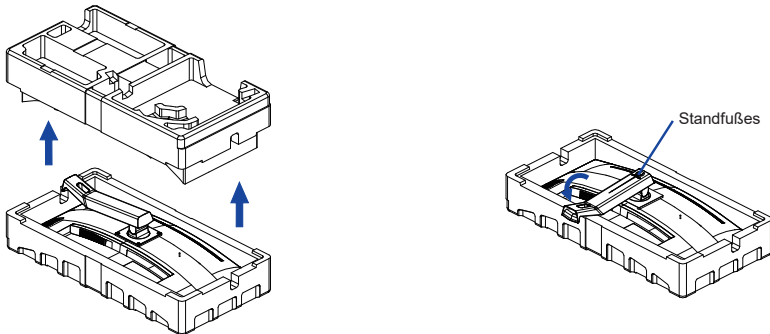

- ③ Installieren Sie die Bodenplatte wie auf dem Bild unten gezeigt.
- ④ Ziehen Sie die Rändelschraube fest, um den Bodenplatte, am Monitor zu befestigen.

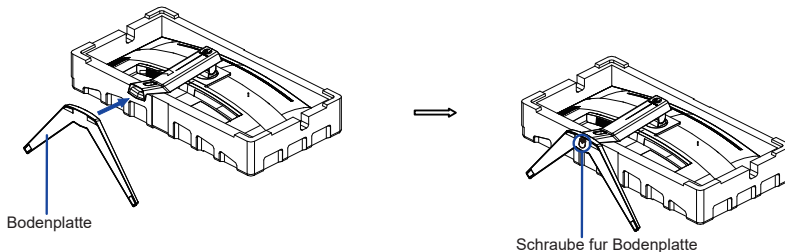

- ⑤ Positionieren Sie den Monitor aufrecht, und entfernen Sie die Schutzabdeckung von der Vorderseite des Monitors.

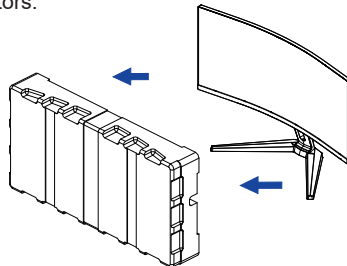

<Entfernen>

- ① Stellen Sie das vordere Styropor auf eine ebene Fläche und legen Sie den Monitor mit der Vorderseite nach unten darauf.
- ② Lösen Sie die Rändelschraube, um die Bodenplatte vom Monitor zu entfernen.

FUNKTIONSELEMENTE UND ANSCHLÜSSE

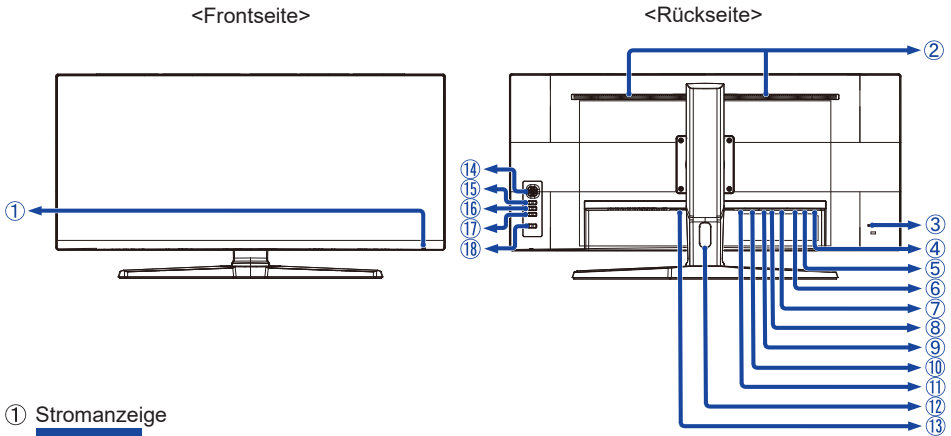

① Stromanzeige

HINWEIS Blau: Normale Betrieb
Orange: Standby Modus

② Lautsprecher

③ Schlüsselloch für Sicherheitsschloss

HINWEIS Sie können ein Sicherheitsschloss und -kabel anbringen, um zu verhindern, dass der Monitor ohne Erlaubnis entfernt wird

④ USB(3,0)-UP Anschluss ()

⑤ USB(3,0)-DOWN Anschluss (5V, 900mA)

⑥ USB(3,0)-DOWN Anschluss (5V, 900mA)

⑦ Kopfhöreranschluss ()

⑧ DisplayPort Anschluss (DP1)

⑨ DisplayPort Anschluss (DP2)

⑩ HDMI Anschluss (HDMI1)

⑪ HDMI Anschluss (HDMI2)

⑫ Kabel Aussparung

⑬ AC-Anschluss (~ : Wechselstrom) (~)

⑭ Navigationstaste

Menü

Heraufscrollen [▲]

Herunterscrollen [▼]

Links / i-Style Color [◀]

Rechts / Blauton Reduz. [▶]

⑮ Signalwahl (INPUT) *

⑯ Lautstärke + (VOL +) *

⑰ Lautstärke - (VOL -) *

⑱ Ein/Aus-Schalte ()

* Sie können das Menü überspringen und direkt eine Einstellung anzeigen und verändern.

MONITOR ANSCHLIESSEN

- 1 Schalten Sie Ihren Monitor sowie Computer ein.
- 2 Schließen Sie den Computer mit dem Signalkabel an den Monitor an.
- 3 Benutzen sie das USB Kabel um den Monitor mit dem Computer zu verbinden.
- 4 Schließen Sie das Netzkabel erst an den Monitor und dann an das Netzteil an.
- 5 Schalten Sie Ihren Monitor sowie Computer ein.

HINWEIS

- Bitte bestätigen Sie, dass das Verteilungssystem in der Gebäudeinstallation den Trennschalter mit 120/240V, 20A (maximal) vorsieht.
- Die Signalkabel, die zum Anschließen des Computers und des Monitors verwendet werden, können sich je nach benutztem Computer unterscheiden. Bei einer falschen Verbindung kann es zu schwerwiegenden Schäden am Monitor und Computer kommen. Das mit dem Monitor gelieferte Kabel eignet sich für einen standardmäßigen Anschluss. Falls ein besonderes Kabel erforderlich ist, wenden Sie sich bitte umgehend an Ihren iiyama-Händler vor Ort oder eine regionale iiyama-Vertretung.
- Geräte der Schutzklasse I des Typs A müssen mit Schutzerde verbunden sein.
- Die Netzanschlusst Steckdose sollte nahe am Gerät angebracht und leicht zugänglich sein.
- Übermäßiger Schalldruck von Ohr-/Kopfhörern kann einen Hörschaden/ Hörverlust bewirken.

DEUTSCH

[Beispiel für Verbindung]

<Rückseite>

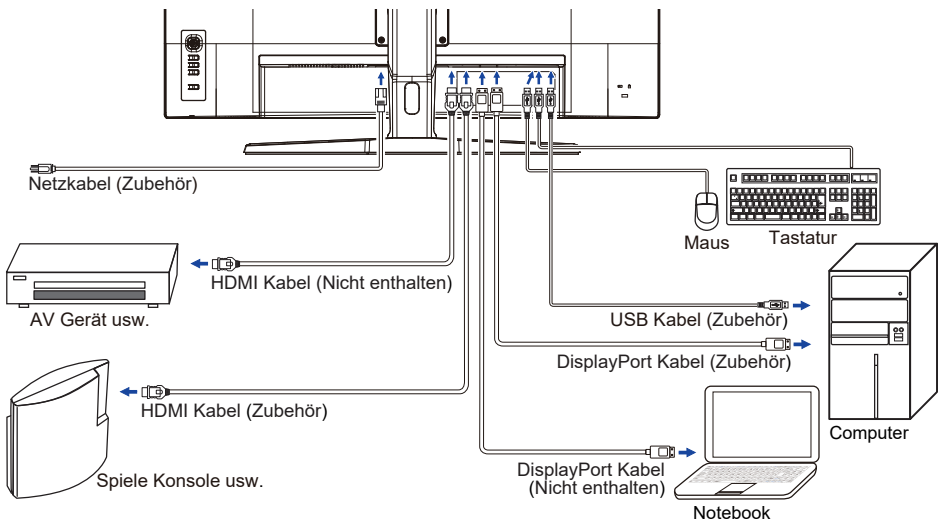

[Sammeln Sie Kabel]

Führen Sie die Kabel durch die Kabel Aussparung, um sie zu bündeln.

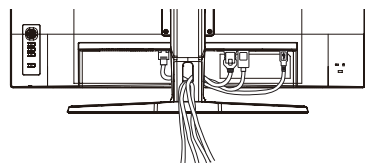

COMPUTER-EINSTELLUNG

■ Signaltiming

Siehe Seite 28, wenn Sie das gewünschte Signaltiming einstellen möchten: KONFORMES TIMING.

AUSTRICHTUNG DER HÖHE UND DES BETRACHTUNGSWINKELS

- Für ein optimales Arbeiten sollten sie direkt von vorne auf den Schirm blicken. Richten sie den Winkel und Höhe des Monitors wunschgemäß aus.
- Halten Sie beim Ändern des Neigungswinkels und Höhe das Panel mit einer Hand fest, um ein Umkippen des LCD-Monitors zu verhindern.
- Sie können nun die Höhe auf bis zu 130 mm, drehen sowie um 20° nach hinten kippen und 3° nach vorn kippen.

HINWEIS

- Berühren sie beim Ändern der Höhe bzw. Neigungswinkel nicht den LCD-Schirm. Andernfalls besteht Beschädigungsgefahr.
- Achten Sie beim Ändern des Winkels darauf, dass Sie sich nicht die Finger einklemmen.
- Vorsicht: Achten sie beim Ändern der Höhe und des Winkels auf ihre Finger.

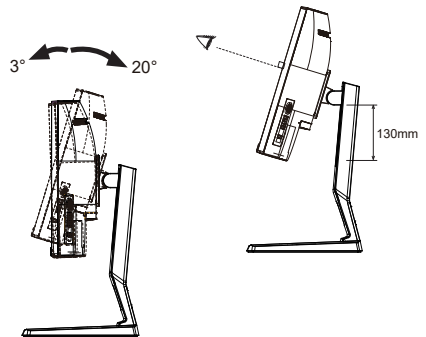

DEUTSCH

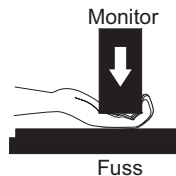

MONITOR BEDIENEN

Um das bestmögliche Bild zu bieten, besitzt der iiyama-LCD-Monitor die Voreinstellung KONFORMES TIMING, die auf Seite 28 erläutert wird. Sie können das Bild auch auf folgende Weise einstellen.

- 1 Drücken Sie auf die Taste Menu, um das Bildschirm-Menü (OSD) aufzurufen.



- 2 Verwenden Sie die Tasten ◀ / ▶, um das Menü auszuwählen, das das Element enthält, das Sie anpassen oder einstellen möchten, und drücken Sie dann die Taste Menu.
- 3 Markieren Sie mit den Tasten ▲ / ▼ das gewünschte Einstell- / Einstellungssymbol und drücken Sie die Taste Menu.
- 4 Verwenden Sie die Tasten ◀ / ▶ erneut, um die entsprechende Einstellung oder Einstellung vorzunehmen, und drücken Sie dann die Taste Menu.
- 5 Drücken Sie die ◀ Taste, um das Menü zu verlassen, und die gerade vorgenommene Anpassung oder Einstellung wird automatisch gespeichert.

Wenn Sie z.B. die vertikale position OSD ändern möchten, wählen Sie das Menüpunkt von Menü Einrichtung und drücken Sie dann auf die Taste Menu. Wählen Sie OSD V. Position mit den Tasten ▲ / ▼. Nach Drücken der Taste Menu wird eine Einstellskala aktiv.

Verwenden Sie dann die Tasten ◀ / ▶, um die Einstellungen für die vertikale Position OSD zu ändern. Hierbei sollte die vertikale Position OSD der allgemeinen Anzeige ebenfalls entsprechend angepasst werden.

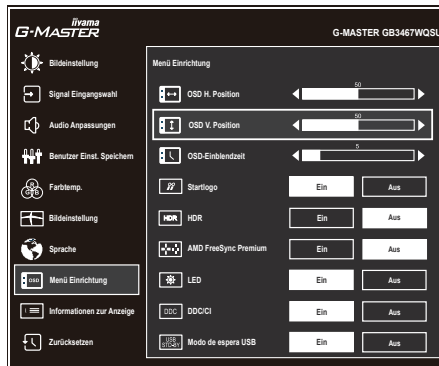

Drücken Sie die Taste Menu und schließlich die ◀ Taste, um die Bildschirmanzeige funktion zu schließen. Alle Änderungen werden im Speicher gespeichert.

HINWEIS

- Wenn das Menü während der Einstellung ausgeblendet wird, liegt das daran, dass die Zeit für die OSD-Einblendzeit verstrichen ist. Sie können die ◀ Taste auch so einstellen, dass Sie mit ihr das Menü auf dem Bildschirm sofort ausblenden können.
- Wenn das Menü automatisch ausgeblendet wird, werden alle vorgenommenen Einstellungen automatisch gespeichert. Während Sie das Menü verwenden, sollte der Monitor nicht ausgeschaltet werden.
- Alle Einstellungen gelten jeweils für alle Signaltimings.

MENÜINHALT EINSTELLEN



Bildeinstellung *1 Picture Adjust

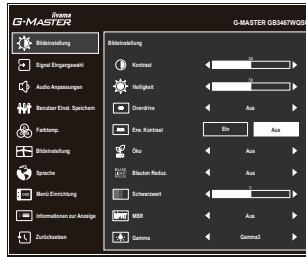

Einstellungselement	Problem / Option	Zu drückende Taste
Kontrast Contrast	Zu matt	
	Zu intensiv	
Helligkeit *2 Brightness	Zu dunkel	
	Zu hell	
Overdrive Overdrive	Aus / 1 / 2 / 3 / 4 / 5 Er verbessert die Graustufe Antwortzeit der LCD Verkleidung. Ein höheres Niveau ergibt ein schnelleres die Antrnzzeit.	
Erw. Kontrast Adv. Contrast	Ein	Kontrast verhältniss erhöhen.
	Aus	Typisches Kontrast verhältniss.
Öko Eco	Aus	Normal
	Mode 1	Geringe Helligkeit.
	Mode 2	Geringe Helligkeit als im Mode 1.
	Mode 3	Geringe Helligkeit als im Mode 2.
Blauton Reduz. Blue Light Reducer Direkte	Aus	Normal
	Mode 1	Blaues Licht ist reduziert.
	Mode 2	Blaues Licht ist mehr als in Mode 1 reduziert.
	Mode 3	Blaues Licht ist mehr als in Mode 2 reduziert.
Schwarzwert Black Tuner	Von -5 bis +5 Sie können Dunkle Farbtöne einstellen.	
MBR *3 MBR	Aus, 1 - 7 Dadurch wird die Reaktionszeit des LCD-Bildschirms auf bewegte Bilder verbessert.	
Gamma Gamma	Gamma1	
	Gamma2	
	Gamma3	

- *¹ Die Verfügbarkeit jedes Element hängt davon ab, welches Element aktiviert ist. Siehe Seite 23 Funktion Korrelationsmatrix für weitere Einzelheiten.
- *² Stellen Sie die Helligkeit neu ein, wenn Sie den Monitor in einem dunklen Raum benutzen und Siedas Gefühl haben das dieser zu hell wirkt.
- *³ MBR ist nur verfügbar, wenn die Bildwiederholfrequenz höher als 75 Hz ist.

Direkte

Sie können Menüelemente überspringen und den Bildschirm für die Optioneneinstellung auf folgende Weise direkt anzeigen.

- Blauton Reduz. : Drücken Sie auf die ► Taste, wenn das Menü nicht angezeigt wird.



Signal Eingangswahl Input Select

Direkte

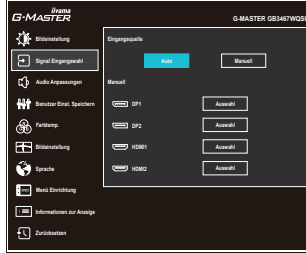

Einstellungselement		Option	
Eingangsquelle Input Source	Auto		Die Signaleingänge werden auf Aktivität durchsucht. Der erste aktive Eingang wird dargestellt.
	Manuell	DP1	Wählen Sie Digital (DisplayPort1) -Eingang.
		DP2	Wählen Sie Digital (DisplayPort2) -Eingang.
		HDMI1	Wählen Sie Digital (HDMI1) -Eingang.
		HDMI2	Wählen Sie Digital (HDMI2) -Eingang.
HINWEIS Eingangsquelle ist örtlich festgelegt vorgewählt, nicht automatisch, wenn HDMI und DisplayPort, die vorgewählt werden.			

DEUTSCH

Direkte

Sie können Menüelemente überspringen und den Bildschirm für die Optioneneinstellung auf folgende Weise direkt anzeigen.

- Signal Eingangswahl : Drücken Sie auf die INPUT Taste, wenn das Menü nicht angezeigt wird.





Audio Anpassungen Audio Adjust

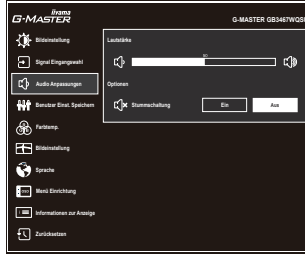

Einstellungselement

Problem / Option

Zu drückende Taste

Lautstärke
Volume

Direkte

Zu leise
Zu laut



Stummenschaltung
Mute

Ein

Schaltet den Ton vorübergehend aus.

Aus

Stellt den Ton in der vorherigen Lautstärke wieder her.

HINWEIS

Sie können Stumm ein- oder ausschalten, indem Sie wiederholt auf die Tasten ◀ / ▶ drücken.

⇒ Ein → Aus ⇐

Direkte

Sie können Menüelemente übergehen und eine Einstellungsskala auf folgende Weise direkt anzeigen.

- Lautstärke: Drücken Sie auf die VOL + / VOL - Taste, wenn das Menü nicht angezeigt wird.



Benutzer Einst. Speichern Store User Setting

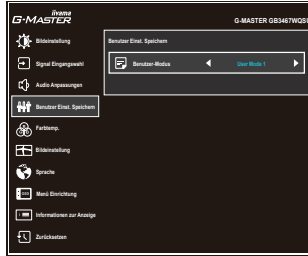

Einstellungselement	Option	
Benutzer-Modus User Modes	User Mode 1	Speichern Sie die Einstellungen der Bildschirmeinstellung.
	User Mode 2	Speichern Sie die Einstellungen der Bildschirmeinstellung.
	User Mode 3	Speichern Sie die Einstellungen der Bildschirmeinstellung.
HINWEIS	<p>Sie können Ihre individuelle Monitor-Einstellungen abspeichern. Folgende Einstellungen können Sie abspeichern: Kontrast, Helligkeit, Overdrive, Erw. Kontrast, Öko, Schwarzwert, MBR, Gamma, Lautstärke, Stummschaltung, Farbtemp., Scharf und Weich, Video Mode Anpassungen</p>	



Farbtemp.* Color Settings

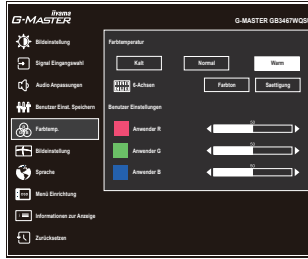

DEUTSCH

Einstellungselement	Problem / Option		Zu drückende Taste
Farbtemperatur Color Temperature	Kalt	Kalte Farbe	
	Normal	Normale Farbe	
	Warm	Warme Farbe	
6-Achsen 6-Axis	Farbton	Rot	Zu schwach Zu stark
		Gelb	
		Grün	
		Cyan	
		Blau	
		Magenta	
	Sättigung	Rot	Zu schwach Zu stark
		Gelb	
		Grün	
		Cyan	
Blau			
Benutzer Einstellungen User Preset	Anwender R	Zu schwach	
	Anwender G	Zu stark	
	Anwender B	Zu stark	

* Deaktiviert, wenn Blauton Reduz. oder HDR aktiv ist.



Bildeinstellung Image Adjust

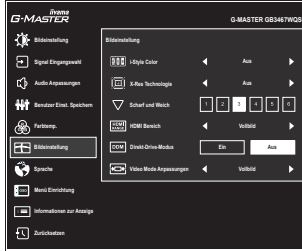

Einstellungselement	Option	Zu drückende Taste
i-Style Color * ³ i-Style Color <div style="float: right; border: 1px solid black; padding: 2px; color: white; font-weight: bold;">Direkte</div>	Aus	Einstellungen über die Farbtemperatur sind aktiv, i-Style Color ist inaktiv.
	Standard	Für allgemeine Windows-Umgebungen und standardmäßige Monitoreinstellungen geeignet
	Sport Spiel	Für Sport Spielumwelt
	FPS Spiel	Für FPS Spielumwelt
	Strategie Spiel	Für Strategie Spielumwelt
	Text	Für die Textbearbeitung und -anzeigen in einer Textverarbeitungsumgebung
	User Mode 1	Individuelle Einstellungen anlegen.
	User Mode 2	Individuelle Einstellungen anlegen.
User Mode 3	Individuelle Einstellungen anlegen.	
X-Res Technologie * ^{1,3} X-Res Technology	Aus	Normal
	Weich	Schärfenoptimierung.
	Mittel	Detail Schärfenoptimierung bei Vergrößerung.
	Hart	Detaillierte Schärfenoptimierung bei Vergrößerung.
Scharf und Weich Sharp and Soft	1 2 3 4 5 6 <div style="float: right; text-align: right;"> </div> <p>Sie können die Bildqualität von 1 bis 6 (scharf bis unscharf) einstellen. Drücken Sie auf die Taste , um die Bildqualität der Reihe nach zu ändern. Drücken Sie auf die Taste , um die Bildqualität in umgekehrter Reihenfolge zu ändern.</p>	
HDMI Bereich * ² HDMI Range	Vollbild	Für ein Signal mit vollständiger Farbskala
	Begrenzter	Für ein Signal mit reduzierter Farbskala
Direkt-Drive-Modus * ³ Direct Drive Mode	Ein	Reduziert den Input time-lag.
	Aus	Typisches
<div style="border: 1px solid black; padding: 5px;"> HINWEIS Eine Änderung der Auflösung und Bildwiederholfrequenz oder das Aus-, Einschalten des Gerätes kann die Direkt-Drive-Modus Funktion wieder deaktivieren. </div>		

Direkte

Sie können Menüelemente überspringen und den Bildschirm für die Optioneneinstellung auf folgende Weise direkt anzeigen.

- i-Style Color: Drücken Sie auf die Taste, wenn das Menü nicht angezeigt wird.



Bildeinstellung Image Adjust



Einstellungs-element

Option

Video Mode Anpassungen *³
Video Mode Adjust

Einstellungs-element	Option	
	Vollbild	Ganzflächige Darstellung
	Aspect	Max. Vergrößerung unter Beibehaltung des original Seitenverhältnisses.
	1 zu 1 * ⁴	Das Bild wird im 1:1 Format dargestellt.
	17inch * ⁴	Das Bild als 17-Zoll-Bildschirmgröße (5 : 4) anzeigen.
	19inch * ⁴	Das Bild als 19-Zoll-Bildschirmgröße (5 : 4) anzeigen.
	19.5inch * ⁴	Das Bild als 19,5-Zoll-Bildschirmgröße (16 : 9) anzeigen.
	21.5inch * ⁴	Das Bild als 21,5-Zoll-Bildschirmgröße (16 : 9) anzeigen.
	23inch * ⁴	Das Bild als 23-Zoll-Bildschirmgröße (16 : 9) anzeigen.
	23.6inch * ⁴	Das Bild als 23,6-Zoll-Bildschirmgröße (16 : 9) anzeigen.
	23.8inch * ⁴	Das Bild als 23,8-Zoll-Bildschirmgröße (16 : 9) anzeigen.
	24inch * ⁴	Das Bild als 24-Zoll-Bildschirmgröße (16 : 9) anzeigen.
	24.5inch * ⁴	Das Bild als 24,5-Zoll-Bildschirmgröße (16 : 9) anzeigen.
	27inch * ⁴	Das Bild als 27-Zoll-Bildschirmgröße (16 : 9) anzeigen.

*¹ Deaktiviert, wenn HDR aktiv ist.

*² Nur für HDMI-Eingang verfügbar.

*³ Die Verfügbarkeit jedes Element hängt davon ab, welches Element aktiviert ist. Siehe Seite 23 Funktion Korrelationsmatrix für weitere Einzelheiten.

*⁴ Nur bei Auflösungen von 1920 × 1080 oder weniger verfügbar.



Sprache Language

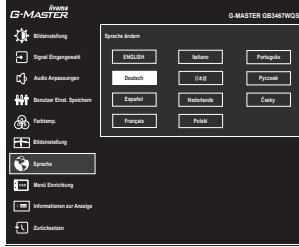

Einstellungselement	Option			
Sprache Language	English	Englisch	Nederlands	Holländisch
	Deutsch	Deutsch	Polski	Polnisch
	Español	Spanisch	Português	Portugiesisch
	Français	Französisch	Русский	Russisch
	Italiano	Italienisch	Česky	Tschechisch
	日本語	Japanisch		



Menü Einrichtung Setup Menu

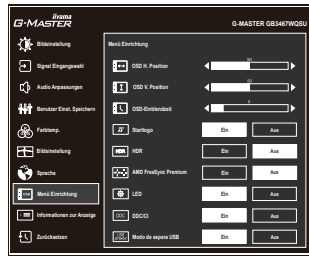

Einstellungselement	Problem / Option	Zu drückende Taste
OSD H. Position OSD Horizontal Position	OSD zu weit links OSD zu weit rechts	
OSD V. Position OSD Vertical Position	OSD zu weit unten OSD zu weit oben	
OSD-Einblendzeit OSD Time	Sie können die Anzeigzeit für das OSD-Menü auf 5 bis 30 Sekunden einstellen.	
Startlogo Opening Logo	Ein	G-MASTER Logo wird beim Einschalten angezeigt.
	Aus	G-MASTER Logo wird beim Einschalten nicht angezeigt.
HDR * HDR	Ein	Für HDR (High Dynamic Range)-Signal
	Aus	Für normales Signal
FreeSync Premium * FreeSync Premium	Ein	Aktiviert die Freesync Funktion.
	Aus	Freesync Funktion ist auf Aus eingestellt.
LED LED	Ein	Die Stromanzeige ist eingeschalten.
	Aus	Die Stromanzeige ist ausgeschalten.
HINWEIS Wenn sie die Stromanzeige stört, schalten sie diese aus.		
DDC/CI DDC/CI	Ein	DDC/CI ist auf EIN (ON) eingestellt.
	Aus	DDC/CI ist auf AUS (OFF) eingestellt..
Modo de espera USB USB Standby Mode	Ein	Der USB-Hub geht synchron mit dem Monitor in den Standby Modus.
	Aus	Der USB-Hub bleibt aktiviert, wenn der Monitor in den Standby Modus wechselt.

* Die Verfügbarkeit jedes Element hängt davon ab, welches Element aktiviert ist. Siehe Seite 23 Funktion Korrelationsmatrix für weitere Einzelheiten.



Informationen zur Anzeige Display Information

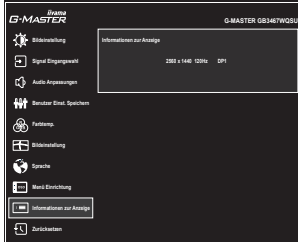

Zeigt Informationen über die aktuelle Signaleingabe von der Grafikkarte des Computers.

HINWEIS

In der Bedienungsanleitung der Grafikkarte finden Sie weitere Informationen über Änderung und Aktualisierung der Auflösung.



Zurücksetzen Reset

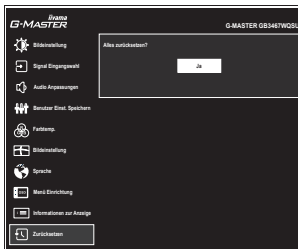

Einstellungselement

Option

Ja
Yes

Einstellungen ab Werk werden wiederhergestellt.

- **Sperre**

<OSD>

Wenn Sie den Monitor einschalten, während Sie die MENU Taste am Monitor gedrückt halten, während der Monitor ausgeschaltet ist, wird die OSD-Tastenbedienung gesperrt / entsperrt.

<Power / OSD>

Wenn Sie die MENU Taste am Monitor 10 Sekunden lang gedrückt halten, während das Menü nicht angezeigt wird, wird die Power / OSD-Tastenbedienung gesperrt / entsperrt.

■ Funktion Korrelationsmatrix

Ausgewähltes elemente		Bildeinstellung									Farbe			Bildeinstellung					Einrichtung	
		Kontrast	Helligkeit	Overdrive	Erw. Kontrast	Öko	Blauton Reduz.	Schwarzwert	MBR	Gamma	Kalt / Normal / Warm	Farbton / Sättigung	R/G/B	i-Style Color		Direkt- Drive	Video Mode		HDR	Free Sync
Aktiver elemente													Voreingestellt	User Mode	X-Res		Vollbild / Aspect	1 zu 1 / Grösse		
Bildeinstellung	Erw. Kontrast	-	-	✓	-	-	✓	-	✓	✓	✓	✓	✓	✓	✓	✓	✓	✓	-	-
	Öko	✓	-	✓	-	-	✓	-	✓	✓	✓	✓	✓	✓	✓	✓	✓	✓	-	✓
	Blauton Reduz.	✓	✓	✓	-	-	✓	-	✓	✓	✓	✓	✓	✓	✓	✓	✓	✓	-	✓
	Schwarzwert	✓	✓	✓	✓	✓	✓	-	✓	✓	✓	✓	✓	✓	✓	✓	✓	✓	✓	✓
	MBR	✓	-	-	-	-	-	-	✓	-	-	-	✓	✓	✓	✓	✓	✓	-	-
Bildeinstellung	i-Style Voreingestellt	-	-	-	-	-	-	-	✓	✓	✓	✓	✓	✓	✓	✓	✓	✓	-	-
	Direkt- Drive	Ein	✓	✓	✓	✓	✓	✓	✓	✓	✓	✓	✓	✓	✓	✓	✓	✓	-	✓
		Aus	✓	✓	-	✓	✓	✓	✓	-	✓	✓	✓	✓	✓	✓	✓	✓	✓	-
	Video mode	Vollbild / Aspect	✓	✓	✓	✓	✓	✓	✓	✓	✓	✓	✓	✓	✓	✓	✓	✓	✓	✓
1 zu 1 / Grösse		✓	✓	-	✓	✓	✓	-	✓	✓	✓	✓	✓	✓	✓	-	✓	✓	-	
Einrichtung	HDR	✓	✓	✓	-	✓	-	-	-	-	-	-	-	✓	-	✓	✓	-	✓	
	FreeSync	✓	✓	✓	-	✓	✓	✓	-	✓	✓	✓	✓	✓	✓	✓	✓	-	✓	

✓ : Verfügbar

- : Nicht verfügbar

STANDBY FUNKTION

Dieses Produkt verfügt über die Standby Funktion. Wenn die Funktion aktiviert ist, wird unnötiger Stromverbrauch durch den Monitor reduziert, während der Monitor nicht bedient wird.

Der Monitor verhält sich für die Standby folgendermaßen. Die Funktion zur Standby, einschließlich der Einstellungen für den Timer, wird vom Betriebssystem gesteuert. Lesen Sie die Bedienungsanleitung für das Betriebssystem, um Informationen über die Konfiguration zu finden.

■ Standby Modus

Wenn das Videosignal vom Computer nicht aktiv sind, geht der Monitor in den Standby Modus über, in dem der Stromverbrauch auf weniger als $0,5W^*$ reduziert wird. Der Bildschirm wird dunkel, und die Stromanzeige leuchtet orangen auf. Sie können den Monitor aus dem Standby Modus in wenigen Sekunden wiederaufwecken, wenn Sie entweder auf die Tastatur drücken oder die Maus bewegen.

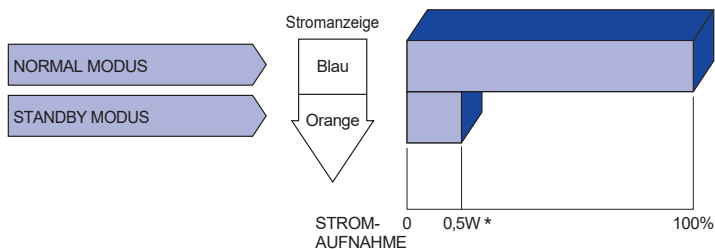

* Wenn der "USB-Standby Modus" des "Menü Einrichtung" ist: Ein

FEHLERSUCHE

Falls der Monitor nicht richtig arbeitet, suchen Sie bitte zuerst an Hand dieser Liste nach der Ursache:

1. Überprüfen Sie die Einstellungen wie im Abschnitt INBETRIEBNAHME beschrieben. Falls der Monitor kein Bild darstellt, gehen Sie zu Punkt 2.
2. Wenn das Problem nicht behoben ist, suchen Sie die Ursache wie unten beschrieben.
3. Sollten Sie ein Problem bemerken, das nicht in der Liste aufgeführt ist und Sie nicht anhand der Vorschläge beheben können, schalten Sie den Monitor aus, trennen Sie den Netzstecker vom Gerät und wenden Sie sich für weitere Hilfe an Ihren Fachhändler.

Problem	Abhilfe
① Kein Bild. (Stromanzeige ist aus)	<input type="checkbox"/> Steckt das Netzkabel richtig? <input type="checkbox"/> Ein/Aus-Schalter auf Ein? <input type="checkbox"/> Überprüfen Sie mit Hilfe eines anderen Gerätes ob überhaupt Strom vorhanden ist.
(Stromanzeige ist blau)	<input type="checkbox"/> Ist der Bildschirmschoner aktiviert? Zur Überprüfung bewegen Sie die Maus oder drücken Sie eine Taste des Keyboards. <input type="checkbox"/> Drehen Sie Kontrast und/oder Helligkeit auf. <input type="checkbox"/> Ist der Computer eingeschaltet? <input type="checkbox"/> Ist das Signalkabel richtig eingesteckt? <input type="checkbox"/> Entspricht das Signal Timing den Werten des Monitors?
(Stromanzeige ist orange)	<input type="checkbox"/> Falls der Monitor im Standby Modus ist, bewegen Sie die Maus oder drücken Sie eine Taste des Keyboards. <input type="checkbox"/> Ist der Computer eingeschaltet? <input type="checkbox"/> Ist das Signalkabel richtig eingesteckt? <input type="checkbox"/> Entspricht das Signal Timing den Werten des Monitors?
② Das Bild ist nicht synchronisiert.	<input type="checkbox"/> Ist das Signalkabel richtig eingesteckt (verpolt)? <input type="checkbox"/> Entspricht das Signal Timing den Werten des Monitors?
③ Das Bild ist nicht in der Mitte.	<input type="checkbox"/> Entspricht das Signal Timing den Werten des Monitors?
④ Das Bild ist zu dunkel oder zu hell.	<input type="checkbox"/> Entspricht der Videoausgangspegel den Spezifikationen des Monitors?
⑤ Das Bild wackelt.	<input type="checkbox"/> Entspricht die Spannungsversorgung den Spezifikationen des Monitors? <input type="checkbox"/> Entspricht das Video Timing den Spezifikationen des Monitors?
⑥ Kein Ton.	<input type="checkbox"/> Die Audio Geräte (Computer, Soundkarte u.s.w.) sind eingeschalten. <input type="checkbox"/> Das Audiokabel ist richtig angeschlossen. <input type="checkbox"/> Erhöhen Sie die Lautstärke. <input type="checkbox"/> Stummschaltung ist Aus. <input type="checkbox"/> Der Level des Audiosignales ihrer Soundkarte ist innerhalb der Spezifikationen des Monitors.
⑦ Der Sound ist zu laut oder zu leise.	<input type="checkbox"/> Der Level des Audiosignales ihrer Soundkarte ist innerhalb der Spezifikationen des Monitors.

INFORMATIONEN ZUM RECYCLING

Für besseren Umweltschutz bitte schaffen Sie nicht Ihren Monitor ab.
Besichtigen Sie bitte unsere Web site: www.iiyama.com für die Monitorwiederverwertung.

ANHANG

Irrtum und Änderungen in Design und Spezifikationen vorbehalten.

TECHNISCHE DATEN

Grösse-Kategorie		34"
LCD- Fläche	Panel-technologie	VA
	Grösse	Diagonal: 34" (86,4cm)
	Lochabstand	0,232mm H × 0,232mm V
	Helligkeit	550cd/m ² (Typisch)
	Kontraste	3000 : 1 (Typisch), Erweiterter Kontrast-Funktion vorhanden
	Ansichtbereich	Rechts / Links : Jeweils 89 Grad, Auf / Ab : Jeweils 89 Grad (Typisch)
MPRT		0,4ms
Anzeigefarben		Ca. 16,7M
Sync-Frequenz		HDMI: Horizontal: 30,0-160,0kHz Vertikal: 48-120Hz (1920 × 1080 oder weniger) 48-100Hz (3440 × 1440) DisplayPort: Horizontal: 30,0-250,0kHz Vertikal: 48-165Hz
Physikalisch Auflösung		3440 × 1440, 4,9 Megapixel
Max. unterstützte Auflösung		HDMI: 3440 × 1440 100Hz, 1920 × 1080 120Hz DisplayPort: 3440 × 1440 165Hz
Eingangsanschluss		HDMI × 2, DisplayPort × 2
Eingangs-Videosignal		HDMI, DisplayPort
USB Standard		USB3,0 (DC5V, 900mA) × 4
Anzahl der USB Eingänge Verbindungsart		1 Aufstrom : Serie B 4 Abstrom : Serie A
Kopfhöreranschluss		ø 3,5mm Minibuchse (Stereo)
Lautsprecher		2W × 2 (Stereo lautsprecher)
Maximale Bildschirmgröße		797,22mm B × 333,72mm H / 31,4" B × 13,1" H
Netzquelle		100-240VAC, 50/60Hz, 1,5A
Stromverbrauch*		Typisch 66W (Typisch 38W in der Werkskonfiguration) Standby Modus: Maximal 0,5W, Aus Modus: Maximal 0,3W
Abmessungen / Gewicht		809,5 × 425,0 - 555,0 × 275,0mm / 31,9 × 16,7 - 21,9 × 10,8" (B×H×T) 8,7kg / 19,2lbs
Neigungswinkel		Auf: 20°, Ab: 3°
Umgebungsbedingungen		Betrieb: Temperatur 5 bis 35°C / 41 bis 95°F Luftfeuchtigkeit 10 bis 80% (nicht kondensierend) Storage: Temperatur -20 bis 60°C / -4 bis 140°F Luftfeuchtigkeit 5 bis 85% (nicht kondensierend)
Zertifikate		CE, UKCA, TÜV-Bauart, EAC, VCCI, PSE

DEUTSCH

HINWEIS

* Wenn der "USB-Standby Modus" des "Menü Einrichtung" ist: Ein

ABMESSUNGEN

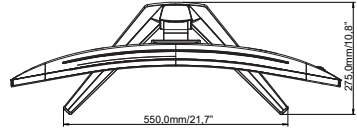
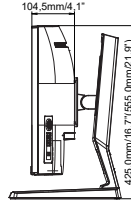
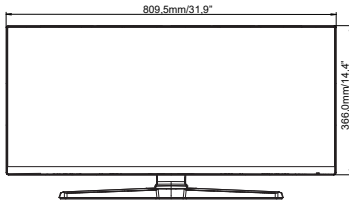

() : Maximale Werte

DEUTSCH

KONFORMES TIMING

Video Mode	Horizontal-Frequenz	Vertikal-Frequenz	Dot Clock
800 × 600	37,879kHz	60,317Hz	40,000MHz
	46,875kHz	75,000Hz	49,500MHz
1024 × 768	48,363kHz	60,004Hz	65,000MHz
	60,023kHz	75,029Hz	78,750MHz
1280 × 1024	63,981kHz	60,020Hz	108,000MHz
	79,976kHz	75,025Hz	135,000MHz
1920 × 1080	67,500kHz	60,000Hz	148,500MHz
	135,000kHz	120,000Hz	297,000MHz
3440 × 1440	88,860kHz	60,000Hz	319,896MHz
	151,000kHz	100,000Hz	543,600MHz
	244,370kHz	165,000Hz	879,714MHz

*1

*2

*1 Nur für HDMI Eingang.

*2 Nur für DisplayPort Eingang.

Konsole	1080p (1920 × 1080)	1440p (2560 × 1440)	2160p (3840 × 2160)
PS5	60 / 120Hz	–	60Hz
Xbox-Serie X/S	60 / 120Hz	–	60Hz