

# UŽIVATELSKÝ MANUÁL

# *ProLite*

## LCD Monitor

*ProLite LE3241S*  
*ProLite LE4341S*

Děkujeme moc za výběr iiyama LCD monitor. Doporučujeme, abyste věnovali několik minut, před instalací zapnutím monitoru, k pečlivému pročtení komplexního návodu. Prosíme, mějte tuto příručku na bezpečném místě pro budoucí použití.

ČESKY

## OZNAČENÍ CE PROHLÁŠENÍ O SHODĚ

Tento LCD displej je v souladu s požadavky směrnice ES / EU 2014/30/EU "Směrnice EMC", 2014/35/EU "Směrnice pro nízké napětí", 2009/125/ES "ErP směrnice" a 2011/65/EU "RoHS směrnice".

### Varování

Toto zařízení je v souladu s třídou A normy EN55032. V obytném prostředí může toto zařízení způsobovat rádiové rušení.

IYAMA CORPORATION: Wijkermeerstraat 8, 2131 HA Hoofddorp, The Netherlands

Model No. : PL3241/PL4341



Doporučujeme recyklaci použitého výrobku. Obratě se prosím na svého prodejce nebo iiyama servisní středisko. Recyklační informace získané přes internet, pomocí adresy: <https://iiyama.com>

Můžete se připojit na webovou stránku různých zemí.

- Vyhrazujeme si právo měnit specifikace bez předchozího upozornění.
- Všechny obchodní známky použité v této uživatelské příručce jsou majetkem příslušných vlastníků.
- Registrační číslo Eprel LE3241S-B1 : 1566669, LE4341S-B1 : 1396319

# OBSAH

PRO VAŠÍ BEZPEČNOST .....	1
BEZPEČNOSTNÍ OPATŘENÍ.....	1
SPECIÁLNÍ POZNÁMKY K LCD MONITORŮM .....	3
ZÁKAZNICKÝ SERVIS.....	5
ČIŠTĚNÍ .....	5
PŘED POUŽITÍM MONITORU.....	6
VLASTNOSTI .....	6
KONTROLA OBSAHU BALENÍ.....	6
ROZBALENÍ .....	7
OVLÁDACÍ PRVKY A KONEKTORY.....	8
INSTALACE.....	10
FUNKCE DÁLKOVÉHO OVLÁDÁNÍ.....	11
PŘÍPRAVA DÁLKOVÉHO OVLADAČE .....	12
ID DÁLKOVÉ OVLÁDÁNÍ.....	13
ZÁKLADNÍ PROVOZ.....	14
PŘIPOJENÍ MONITORU.....	17
NASTAVENÍ POČÍTAČE .....	19
OVLÁDÁNÍ MONITORU.....	20
NASTAVENÍ OBSAHU MENU.....	21
AJUSTEMENTS DE L'ÉCRAN.....	34
POHOTOVOSTNÍ FUNKCE.....	37
ŘEŠENÍ PROBLÉMŮ.....	38
INFORMACE O RECYKLACI.....	39
PŘÍLOHA .....	40
SPECIFIKACE : ProLite LE3241S-B1.....	40
SPECIFIKACE : ProLite LE4341S-B1.....	41
ROZMĚRY : ProLite LE3241S .....	42
ROZMĚRY : ProLite LE4341S .....	42
ODPOVÍDAJÍCÍ ČASOVÁNÍ .....	43

# PRO VAŠÍ BEZPEČNOST

## BEZPEČNOSTNÍ OPATŘENÍ

### VAROVÁNÍ

#### **PŘESTANTĚ POUŽÍVAT MONITOR V PŘÍPADĚ JAKÝCHKOLIV PROBLÉMŮ**

Pokud si všimnete jakýchkoli abnormálních jevů, jako je kouř, zvláštní zvuk nebo zplodiny, odpojte monitor a ihned se obraťte na svého prodejce nebo iiyama servisní středisko. Další použití může být nebezpečné a může způsobit požár nebo úraz elektrickým proudem.

#### **NIKDY NEDEMOLUJTE KRYT MONITORU**

Vysokonapěťové obvody uvnitř monitoru. Demontáž křítu se můžete vystavit nebezpečí požáru nebo úrazu elektrickým proudem.

#### **NIKDY NEVKLÁDEJTE NĚJAKÉ PŘEDMĚTY DO MONITORU**

Nepokládejte žádné pevné předměty nebo kapaliny, jako je voda do monitoru. V případě nehody, okamžitě monitor odpojte a obraťte se na svého prodejce nebo iiyama servisní středisko. Používání monitoru s jakýmkoliv předmětem uvnitř může způsobit požár, úraz elektrickým proudem nebo poškození.

#### **UMÍSTĚTE MONITOR NA ROVNÝ A STABILNÍ POVRCH**

Monitor může způsobit zranění, pokud spadne.

#### **NEPOUŽÍVEJTE MONITOR V BLÍZKOSTI ZDROJE VODY**

Nepoužívejte monitor, kde může být postříkán vodou či polit vodou. Může to způsobit požár nebo úraz elektrickým proudem.

#### **POUŽÍVEJTE JEN PODPOROVANÝ NAPÁJECÍ ZDROJ**

Ujistěte se, že monitor je používám pouze s určeným napájením. Použití nesprávného napětí může způsobit poruchu a může způsobit požár nebo úraz elektrickým proudem.

#### **CHRAŇTE KABELY**

Netahejte, neohýbejte napájecí a datový kabel. Nepokládejte na monitor nebo na kabely žádné jiné těžké předměty. V případě poškození, kabely mohou způsobit požár nebo úraz elektrickým proudem.

#### **NEPŘÍZNIVÉ POVĚTRNOSTNÍ PODMÍNKY**

Není vhodné používat monitor při těžké bouřce, může to způsobit poruchu. Také se doporučuje, abyste se nedotýkali zástrčky. Mohlo by dojít k úrazu elektrickým proudem.

## UPOZORNĚNÍ

### MÍSTO INSTALACE

Neinstalujte monitor, kde může dojít k náhlým změnám teploty, nebo ve vlhkém, prašném nebo zakouřeném prostředí, protože by mohlo dojít k požáru, úrazu elektrickým proudem nebo poškození. Měli byste se také vyhnout místům, kde slunce svítí přímo na monitoru.

### NEUMISŤUJTE MONITOR DO NEBEZPEČNÝCH POZIC

Monitor se může převrhnout a způsobit zranění, pokud není vhodně umístěn. Dále se ujistěte, že nemáte na monitoru položené nějaké těžké předměty, a že všechny kabely jsou vedeny tak, že děti za ně nemohou tahat a způsobit si zranění.

### DODRŽENÍ VENTILACE VZDUCHU

Ventilační otvory ochraňují monitor před přehřátím. Zakrytí otvorů může způsobit požár. Chcete-li zabezpečit dostatečnou cirkulaci vzduchu, umístěte monitor alespoň 10 cm (nebo 4 palce) od všech stěn.

Při ovládání monitoru na zádech, boku, vzhůru nohama nebo na koberci či jiném měkkém materiálu, může také dojít k poškození.

### ODPOJTE KABELY PŘI MANIPULACI S MONITOREM

Když přesouváte monitor, vypněte síťový vypínač, odpojte monitor a ujistěte se, zda je signálový kabel odpojen. Pokud monitor neodpojíte, může dojít k požáru nebo úrazu elektrickým proudem.

### ODPOJTE MONITOR ZE ZÁSUVKY

Pokud monitor nepoužíváte delší dobu, je doporučeno jej odpojit z elektrické sítě, aby se zabránilo nehodám.

### DRŽTE ZÁSTRČKU PŘI ODPOJOVÁNÍ

Chcete-li odpojit napájecí kabel nebo signálový kabel, tahejte vždy za zástrčku. Nikdy netahejte za samotný kabel, může to způsobit požár nebo úraz elektrickým proudem.

### NEDOTÝKEJTE SE ZÁSTRČKY MOKRÝMA RUKAMA

Při vytahování nebo zastrčení zástrčky mokřými rukama, může dojít k úrazu elektrickým proudem.

### PŘI INSTALACI MONITORU NA VAŠEM POČÍTAČI

Ujistěte se, že počítač je dostatečně silný, aby unesl hmotnost monitoru, jinak může dojít k poškození počítače.

### POZNÁMKA PRO POUŽITÍ 24/7

Tento produkt není speciálně určen pro použití 24/7 ve všech prostředích. (Doporučená doba provozu je 18 hodin / den.)

## OSTATNÍ

### ERGONOMICKÉ DOPORUČENÍ

Chcete-li odstranit únavu očí, neprovozujte monitor proti jasnému pozadí nebo v tmavé místnosti. Pro optimální pohodlí při sledování by monitor měl být těsně pod úrovní očí a ve vzdálenosti 40 - 60 cm (16-24 palec) od vašich očí. Při používání monitoru delší dobu se doporučuje přestávka deset minut každou hodinu, protože dlouhodobý pohled na obrazovku může způsobit únavu očí.

## SPECIÁLNÍ POZNÁMKY K LCD MONITORŮM

- Následující symptomy jsou normální u LCD monitorů a neznamenají problém.

### POZNÁMKA

- Při prvním zapnutí LCD monitoru se nemusí obraz vejít na displej, protože typ počítače má nastavenou jinou pozici. V tomto případě nastavte pozici obrazu do správné polohy.
  - Můžete zjistit mírně nerovnoměrný jas na obrazovce v závislosti na pracovní ploše, kterou používáte.
  - Vzhledem k povaze LCD obrazovky, může přetrvat vjem původní obrazovky i po přepnutí obrazu, když je stejný obraz zobrazen hodiny. V tomto případě lze obrazovku obnovovat pomalu změnou obrazu nebo vypnutím na několik hodin.
- Tento LCD displej nelze používat venku.
  - Tento LCD displej nemůže být používán v poloze s obrazovkou nahoru.
  - Pokud používáte kabel delší, než je dodaný, není kvalita obrazu zaručena.

## POUŽITÍ POTVRZENÍ

Maximální počet hodin nepřetržitého používání produktu po instalaci podle pokynů v čistém prostředí s kontrolovanou teplotou: 18/7

Monitor je kompatibilní pro použití na šířku.

## VYSVÍCENÍ OBRAZU / VYPÁLENÍ OBRAZU

Prosíme, vezměte na vědomí, že u všechny LCD obrazovky může dojít k vysvícení obrazu nebo vypálení obrazu. K tomu dochází, když reziduální obraz zůstává viditelný na obrazovce, když je statický obraz zobrazen dlouhou dobu. Vysvícení obrazu na LCD není permanentní, ale zobrazení statického obrazu po dlouhou dobu, je třeba se vyhnout.

Proti vysvícení obrazu pomáhá vypnutí monitoru na tak dlouho, jak byl poslední obraz zobrazen, takže v případě, že obraz byl na monitoru po dobu 1 hodiny a lze vidět zbytkový obraz nebo "duch" obrazu, měli byste vypnout monitor na 1 hodinu, aby se vyčistil zbytkový obraz.

Pro všechny LFD produkty, iiyama doporučuje zobrazování pohyblivých obrazů a využití spořiče obrazovky v pravidelných intervalech, vždy, když je obrazovka nečinná. Vypnutí monitoru napomůže k prevenci.

Jiné způsoby, jak snížit riziko vzniku vysvícení, bude používáním funkce FAN-on (je-li k dispozici), Nízkého podsvícení a Nízkého nastavení jasu.

## PRO PRODLOUŽENÉ POUŽITÍ JAKO VEŘEJNÝ MONITOR

### ■ Vypálení obrazu na LCD panelu

Když je zobrazen statický obraz několik hodin, stopa elektrické náboje zůstane v blízkosti elektrody uvnitř LCD a produkuje "duch" statického obrazu. (Image Persistence).

Vysvícení obrazu není trvalým rysem. Když je zobrazen statický obraz po delší dobu, iontové nečistoty uvnitř displeje jsou postaveny podél zobrazených snímků a to může být trvalé.

### ■ Doporučení

Abyste se vyhnuli vypálení obrazu a pro podporu delší životnosti monitoru, doporučujeme následující:

1. Vyhněte se statickým obrazům zobrazených na dlouhou dobu - měňte statické obrazy v nekonečné smyčce.
2. Vypněte monitor, když není používán, a to buď dálkovým ovládním nebo pomocí Pohotovostní režim nebo naplánované funkce.
3. Zkontrolujte prosím nastavení nabídky Monitor pro funkce „Pixel shift“ a aktivujte je, pokud jsou k dispozici. Snížení efektu lepení obrazu.
4. Je-li monitor instalován v horkém nebo v uzavřeném prostředí, použijte chladicí ventilátor, spořič obrazovky a funkci nízkého jasu.
5. Vhodné větrání pro jakýkoli monitor je očekáváno u jakékoliv instalace – ovládané systémy klimatizace mohou být použity.
6. Důrazně doporučujeme využití aktivního chlazení s ventilátory pro delší dobu provozu nebo v prostředí s vysokou okolní teplotou.

## ZÁKAZNICKÝ SERVIS

- POZNÁMKA** ■ Máte-li vrátit přístroj do servisu a originální balení bylo zničeno, obraťte se prosím na svého prodejce nebo iiyama servisní středisko pro radu nebo náhradního balení.

## ČIŠTĚNÍ

- VAROVÁNÍ** ■ Pokud při čištění dostanou materiály nebo kapaliny, jako je voda, do monitoru, okamžitě odpojte napájecí kabel a obraťte se na svého prodejce nebo iiyama servisní středisko.

- UPOZORNĚNÍ** ■ Z bezpečnostních důvodů vypněte hlavní vypínač a odpojte monitor před čištěním.

- POZNÁMKA** ■ Pro ochranu LCD panelu, nepoškrábejte nebo neotírejte obrazovku tvrdými předměty.
- Nikdy nepoužívejte některé z následujících silných rozpouštědel. Ty mohou poškodit kryt a LCD displej.

Ředidlo	Spreji
Benzín	Vosk
Abrazivní čistič	Kyselé nebo alkalické rozpouštědlo

- Dotýkáním se krytu produkty vyrobenými z pryže nebo plastu po delší dobu, může dojít k degeneraci nebo ztráty barvy na krytu.

## KRYT DISPLEJ

Skvrny lze odstranit hadříkem lehce navlhčeným ve slabém saponátu. Poté otřete kryt jemným suchým hadříkem.

## LCD OBRAZOVKA

Doporučuje se pravidelné čištění měkkým suchým hadříkem.



# PŘED POUŽITÍM MONITORU

## VLASTNOSTI

- ◆ Podporuje rozlišení až 1920 × 1080
- ◆ Vysoký kontrast 1200:1 (typický), Adv. Kontrast funkce k dispozici / Jas 350cd/m<sup>2</sup> (typický)
- ◆ Digitální vyhlazování znaků
- ◆ Automatické nastavení
- ◆ Stereo reproduktory  
2 × 10W Stereo reproduktory
- ◆ Pohotovostní funkce
- ◆ V souladu VESA Standard (100mm x 100mm, 200mm x 200mm) : ProLite LE3241S
- ◆ V souladu VESA Standard (200mm x 200mm, 400mm x 400mm) : ProLite LE4341S

## KONTROLA OBSAHU BALENÍ

Následující doplňky jsou součástí balíku. Zkontrolujte, zda jsou uzavřeny s monitorem. Pokud něco chybí nebo jsou poškozeny, obraťte se na prodejce nebo na regionální iiyama kancelář.

- |                    |                 |                         |
|--------------------|-----------------|-------------------------|
| ■ Napájecí kabel * | ■ HDMI kabel    | ■ RS-232C kabel         |
| ■ Dálkový ovladač  | ■ Baterie (2ks) | ■ Bezpečnostní příručka |
| ■ Rychlý průvodce  |                 |                         |

## UPOZORNĚNÍ

\* Napájecí kabel uzavřený v 120V oblasti je 10A/125V. Pokud používáte napájení vyšší než toto, pak musí být použit napájecí kabel 10A / 250V. Nicméně, všechny garance a záruky jsou neplatné pro případné problémy nebo škody způsobené napájecím kabelem, který není součástí balení iiyama.

Při schváleném napájecím kabelu větší nebo rovno H05VVF, musí být použito 3G, 0,75mm<sup>2</sup>.

## ROZBALENÍ

### UPOZORNĚNÍ

Posun monitoru vyžaduje alespoň dvě osoby. Pokud ne, mohl by upadnout a mohlo by to mít za následek vážný úraz.

## OVLÁDACÍ PRVKY A KONEKTORY

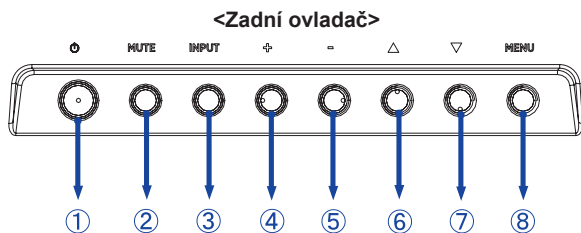

①		Tlačítko zapnutí a vypnutí
②	MUTE	Tlačítko Ticho
③	INPUT	Tlačítko Volba vstupů
④	+	Tlačítko +
⑤	-	Tlačítko -
⑥	▲	Tlačítko Nahoru
⑦	▼	Tlačítko Dolů
⑧	MENU	Tlačítko Menu

### <Přední>

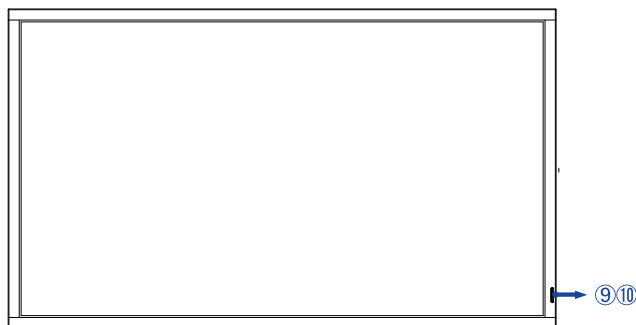

⑨	Indikátor napájení	Zelená	Osvětlení : Normální provoz Blikání : Je-li zapnuto SCHEDULE.
		Orange	Pohotovostní režim signálu
		Červená	Vypnutí
⑩	Dálkový snímač	Dálkový snímač	

<Zadní>

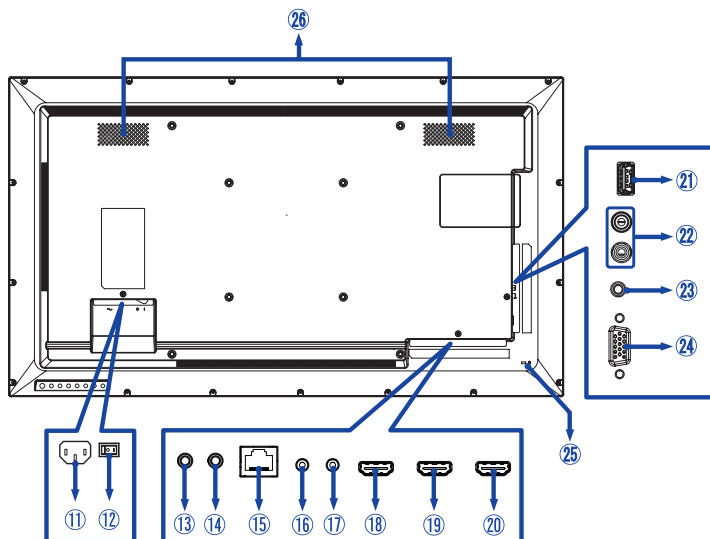

⑪	AC IN	AC-INLET	AC konektor( ~ : Střídavý proud) (AC-IN)
⑫	AC SWITCH I (ON) / O (OFF)	MAIN POWER	Hlavní vypínač
⑬	IR-IN	ø 3.5mm Mini Jack	IR konektor
⑭	IR-OUT	ø 3.5mm Mini Jack	IR konektor
⑮	LAN	RJ45	RJ45 konektor
⑯	RS232C IN	ø 2.5mm Sub-Mini Jack	RS232C konektor
⑰	RS232C OUT	ø 2.5mm Sub-Mini Jack	RS232C konektor
⑱	HDMI1	HDMI	HDMI konektor
⑲	HDMI2	HDMI	HDMI konektor
⑳	HDMI3	HDMI	HDMI konektor
㉑	USB	USB2.0 (5V, 500mA)	USB konektor
㉒	AUDIO OUT	ø 3.5mm Mini Jack	Výstup pro audio konektor
㉓	AUDIO IN	ø 3.5mm Mini Jack	Audio konektor
㉔	VGA IN	VGA	VGA konektor
㉕	Klíčová dírka pro bezpečnostní zámek		
㉖	Reproduktory		

## INSTALACE

### UPOZORNĚNÍ

- Dodržujte pokyny z návodu pro typ připevnění, jaký jste zvolili. S veškerými servisními pracemi se obraťte na kvalifikovaný servisní personál.
- Posun monitoru vyžaduje alespoň dvě osoby.
- Před montáží tohoto monitoru se prosím ujistěte, že je zeď dostatečně silná na to, aby udržela potřebnou hmotnost obrazovky a přimontování.

### [MONTÁŽ NA STĚNU]

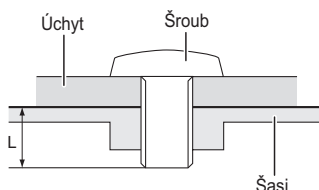

### UPOZORNĚNÍ

Pokud chcete monitor zavěsit na zeď, s ohledem na tloušťku montážní konstrukce se k upevnění monitoru používá šrouby M4/M6\* (4 kusy) jejíž "L" délka je 8 nebo 10 mm\*. Použitím delšího šroubu by mohlo dojít k úrazu elektrickým proudem nebo k poškození, protože může dojít ke kontaktu s elektrickými součástkami uvnitř monitoru.

\* M4(L=8mm) : ProLite LE3241S

M6(L=10mm) : ProLite LE4341S

### [OTÁČENÍ OBRAZOVKY]

Je navrženo, aby bylo kompatibilní v režimu krajiny.

#### Vhodné

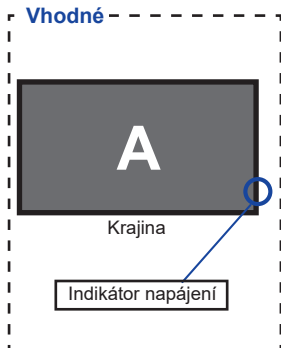

#### Nevhodné

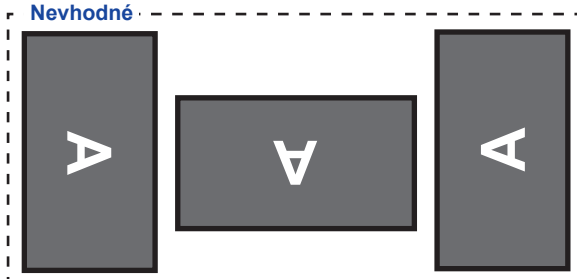

## FUNKCE DÁLKOVÉHO OVLÁDÁNÍ

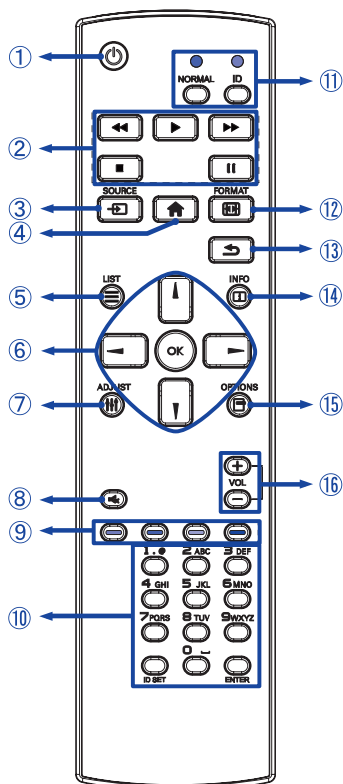

①		Vypíná a zapíná monitor.
②	[PLAY]	Ovládání přehrávání mediálních souborů. ▶ : Play ■ : stop    : Pauza ◀◀ : Rychlý návrat ▶▶ : Rychle vpřed
③	SOURCE	Vybírá zdroj. Stisknutím ▲ nebo ▼ tlačítka zvolíte HDMI1, HDMI2, HDMI3, D-SUB nebo USB. Stisknete tlačítko [OK] pro potvrzení a ukončení.
④		Otvírá systémy nabídky na obrazovce monitoru.
⑤	≡ LIST	U tohoto modelu není dostupné.
⑥		Naviguje podnabídkami a nastaveními. ▲ : Tlačítko Nahoru ▼ : Tlačítko Dolů ◀ : Tlačítko Doleva ▶ : Tlačítko Doprava
	OK	Potvrzuje váš výběr nebo ukládá změny.
⑦		Funkce automatického nastavení je k dispozici pouze při zvoleném vstupu VGA.
⑧		Zapíná nebo vypíná funkci ztlumení zvuku, když není zobrazena nabídka.
⑨	COLOR	U tohoto modelu není dostupné.
⑩	NUMBER/ ID SET/ENTER	Zadávání textu pro nastavení sítě nebo ID.
⑪	ID Mode	ID: K zadání ID režimu NORMAL: K opuštění ID režimu
⑫		Změna formátu obrazu.
⑬		Vrací se do předcházející nabídky nebo zavírá nabídku OSD.
⑭		Poskytuje informace o zdroji a rozlišení. Není k dispozici pro vstup USB.
⑮		Odemkněte dálkový ovladač. Stisknete tlačítka: OPTIONS → ▲ → ▼ → ← → →
⑯	VOLUME - / +	VOLUME - : Snižuje hlasitost. VOLUME + : Zvyšuje hlasitost.

## PŘÍPRAVA DÁLKOVÉHO OVLADAČE

Abyste mohli dálkový ovladač používat, vložte dvě suché baterie.

### UPOZORNĚNÍ

- Nepoužívejte žádné jiné baterie než baterie specifikované v této příručce k dálkovému ovladači.
- Nevkládejte do dálkového ovladače společně staré a nové baterie.
- Ujistěte se, že vývody odpovídají označením "+" a "-" v přihrádce na baterie.
- Vybité baterie ihned vyjměte, aby z nich neunikala kapalina do prostoru pro baterie.
- Prasklé baterie nebo elektrolyt z těchto baterií mohou způsobit skvrny, požár nebo úraz.

- ① Posuňte zpět a vyjměte kryt baterie ve směru šipky.

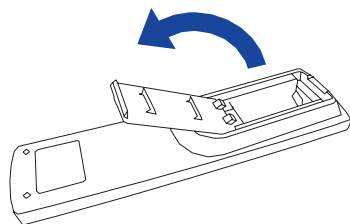

- ② Uspořádejte a vložte 2 baterie AAA podle jejich vstupů + a - (jak je označeno na dálkovém ovladači).

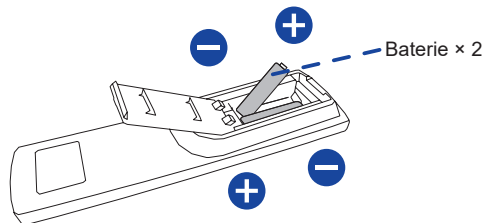

- ③ Znovu dosadte kryt baterie ve směru šipky a zaklapněte ho zpět na místo.

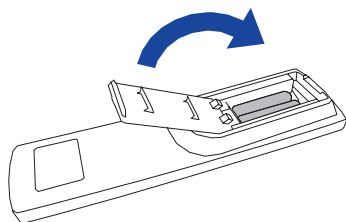

## POZNÁMKA

- Při vyjímání baterií se řiďte výše uvedenými pokyny.
- Když dálkový ovladač nefunguje blízko monitoru, vyměňte baterie za nové. Použijte suché baterie AAA. Nebezpečí výbuchu při výměně baterie za nesprávný typ.
- Dálkový ovladač používejte nasměrovaný k dálkovému čidlu na monitoru.
- U tohoto monitoru nebudou fungovat dálkové ovladače jiných výrobců. Používejte POUZE dodaný dálkový ovladač.
- U použitých baterií musíte při vyřazování dodržovat místní předpisy. (Rada: U likvidace použitých baterií dodržujte prosím správnou politiku podle vašich místních předpisů).
- Baterie nesmí být vystaveny nadměrnému teplu, jako je sluneční svit, oheň a podobně.
- Pokud nehodláte dálkové ovládání používat po celou dobu, vyjměte baterie.

## ID DÁLKOVÉ OVLÁDÁNÍ

Můžete nastavit ID dálkového ovládání, pokud chcete používat dálkové ovládání na konkrétní monitoru.

Režim ID (pro vstup do režimu ID): Stiskněte a podržte tlačítko ID, dokud červená LED nezabliká dvakrát.

Normální režim (Chcete-li opustit režim ID): Stiskněte a podržte tlačítko Normal, dokud zelená LED nezabliká dvakrát.

### ■ Režim ID programování

Přiřadit ID dálkovým ovládaním.

1. Vstup do režimu ID.
2. Stiskněte a podržte tlačítko ID SET dokud se červená LED dioda nezapne.
3. Pomocí číselné tlačítka vložte požadované číslo. (01-255)
4. Stiskněte tlačítko ENTER pro potvrzení ID.
5. Červená LED dioda zabliká dvakrát pokud bylo ID potvrzeno.

## POZNÁMKA

- Při nestisknutí libovolného tlačítka během 10 sekund se režim ID vypne.
- Je-li chyba stisknutím tlačítka jiného čísla, počkejte 1 vteřinu, poté co červená LED dioda zhasne a poté se znovu rozsvítí, pak stiskněte správnou číslici znovu.
- Chcete-li zrušit nebo zastavit programování ID, stiskněte tlačítko ID SET.
- Je nutné nastavit ID číslo pro každý monitor před výběrem jeho ID čísla.

### ■ Použití režimu ID

1. Vstup do režimu ID.
2. Zadejte číslo monitoru, který byste chtěli ovládat pomocí číselný tlačítek.
3. Stiskněte tlačítko INPUT.



## ZÁKLADNÍ PROVOZ

### ■ Zapnutí monitoru

Monitor je zapnutý a indikátor elektřiny se změní na zelenou barvu, když stisknete síťové tlačítko na monitoru nebo na dálkovém ovladači. Monitor se vypne a indikátor elektřiny se změní na Červená, když stisknete síťové tlačítko na monitoru nebo na dálkovém ovladači. Pro zapnutí monitoru ho znovu stiskněte.

### POZNÁMKA

I při používání pohotovostní režim nebo vypnutí síťového vypínače spotřebovává monitor malé množství elektřiny. Odpojte síťový kabel od síťového napájení vždy, když monitor nepoužíváte nebo v noci, abyste předešli zbytečné spotřebě elektřiny.

[Monitor]

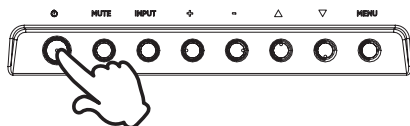

[Dálkový ovladač]

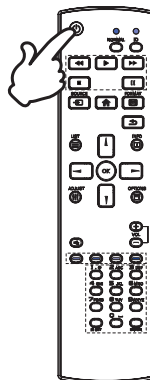

### ■ Zobrazení stránky nabídky nastavení

Stránky nabídky se objeví na obrazovce, když stisknete tlačítko MENU na monitoru nebo tlačítko  HOME na dálkovém ovladači.

Stránka menu zmizí, když znovu stisknete tlačítko  BACK na dálkovém ovladači.

[Monitor]

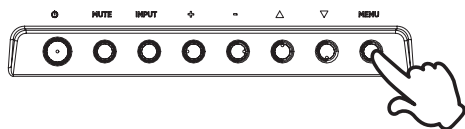

[Dálkový ovladač]

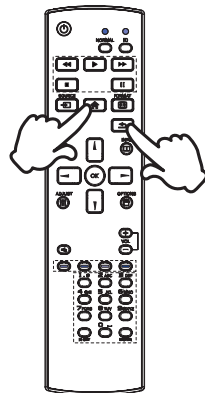

### ■ Posunujte kurzorem vertikálně

Vyberte nastavení stisknutím tlačítka ▲ / ▼ na monitoru nebo tlačítka ▲ / ▼ na dálkovém ovladači, zatímco je na obrazovce zobrazena stránka s nabídkou.

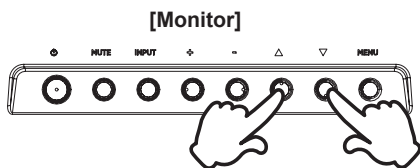

### [Dálkový ovladač]

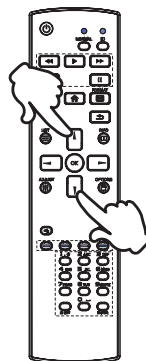

### ■ Posunujte kurzorem horizontálně

Vyberte nabídku nebo nastavení nebo proveďte nastavení stisknutím tlačítka + / - na monitoru nebo tlačítka ◀ / ▶ na dálkovém ovladači, zatímco je na obrazovce zobrazena stránka s nabídkou.

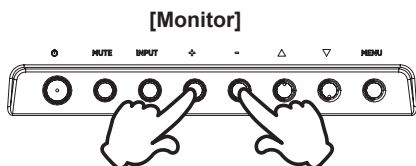

### [Dálkový ovladač]

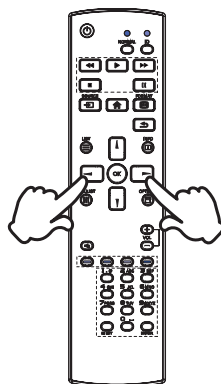

## ■ Nastavte akustický výkon

Stiskněte tlačítka - / + na monitoru nebo na dálkovém ovladači pro nastavení akustického výkonu, když není na obrazovce zobrazena stránka s nabídkou.

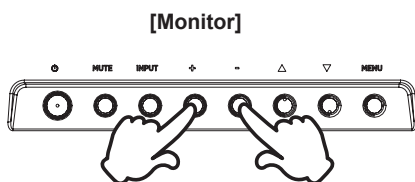

## [Dálkový ovladač]

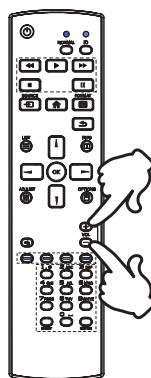

## ■ Zapojte vstupní signál

Ten je aktivovaný, když úspěšně stlačíte tlačítko INPUT na monitoru nebo tlačítko SOURCE na dálkovém ovladači.

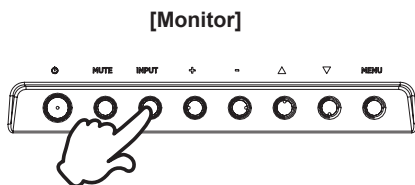

## [Dálkový ovladač]

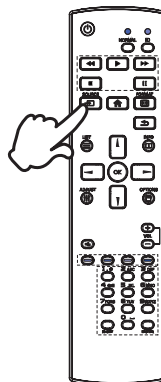

## PŘIPOJENÍ MONITORU

- 1 Ujistěte se, že počítač i monitor jsou vypnuté.
- 2 Připojte počítač k monitoru pomocí odpovídajícího kabelu.
- 3 Připojte počítač k monitoru pomocí kabelu RS-232C.
- 4 Připojte napájecí kabel k monitoru a poté do elektrické sítě.
- 5 Zapněte monitor (hlavním vypínačem i vypínačem).

### POZNÁMKA

- Ujistěte se, že instalace budovy má jistič 120/240V, 20A (maximum).
- Signální kabely pro připojení počítače a monitoru se mohou lišit v závislosti na typu použitého počítače. Nesprávné připojení může způsobit vážné poškození jak na monitoru, tak i na počítači. Kabel, který je dodán s monitorem, je určen pro standardní konektor. Pokud je zapotřebí speciální kabel, obraťte se na místního prodejce nebo regionální iiyama kancelář.
- Ujistěte se, že jste utáhli prsty šrouby na obou koncích kabelu signálu.
- Připojovací zařízení třídy 1 typu A musí být připojeno k ochrannému vodiči.
- Zásuvka musí být instalována v blízkosti zařízení a musí být snadno přístupná.
- Výrazný akustický tlak u ucha / sluchátek může způsobit poškození sluchu / ztrátu sluchu.

[Příklad připojení]

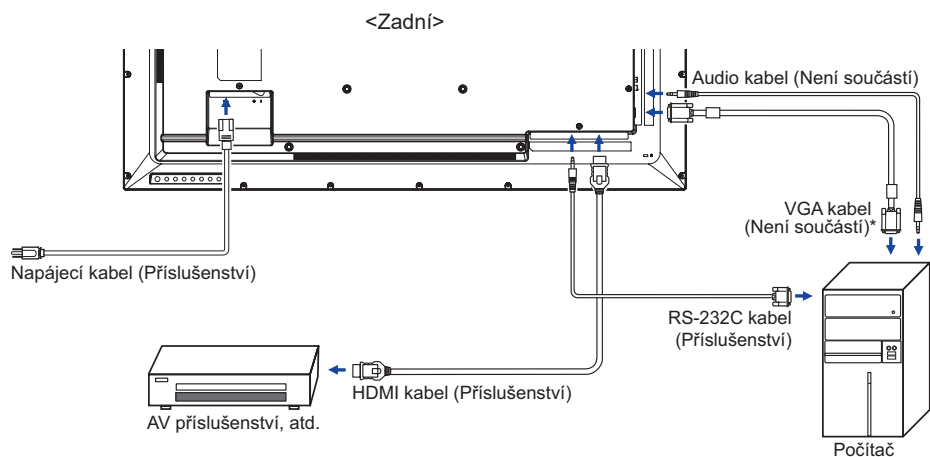

\* VGA kabel není součástí dodávky monitoru. Pokud používáte VGA kabel nízké kvality, může dojít k elektromagnetického rušení. obraťte se prosím na servisní středisko iiyama ve Vaší zemi, pokud se chcete připojit monitor přes VGA vstup.

## [ Příklad připojení s periferním zařízením ]

### UPOZORNĚNÍ

Před připojením vypněte síťový vypínač a odpojte monitor a periferní zařízení, abyste zabránili úrazu elektrickým proudem nebo poškození.

### POZNÁMKA

- Podívejte se zároveň do návodu pro uživatele periferních zařízení.
- Zajistěte, abyste měli potřebné kabely, které jsou požadované.

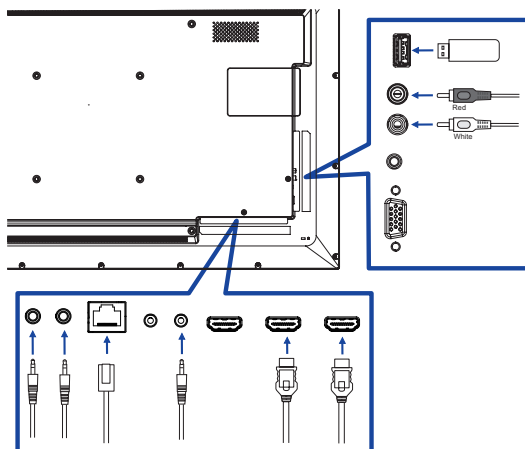

## [ Nastavení sítě ]

1. Zapněte router a zapněte jeho nastavení DHCP.
2. Připojte router k tomuto monitor pomocí ethernetového kabelu.
3. Vyberte RS-232C/LAN SELECT = LAN v "Obecná nastavení/Nastavení komunikace"
4. NASTAVENÍ SÍŤE volitelné.

**POZNÁMKA** Připojení stíněného CAT-5 ethernetového kabelu v souladu se směrnicí EMC.

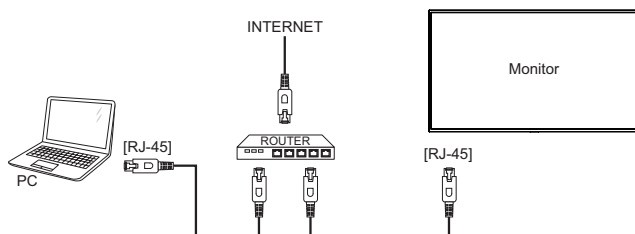



## NASTAVENÍ POČÍTAČE

### ■ Načasování signálu







Změna požadované načasování signálů, jsou uvedeny na straně 43: Vhodné načasování.

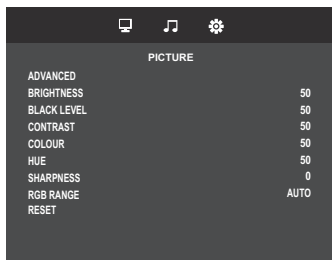



# OVLÁDÁNÍ MONITORU



Chcete-li vytvořit co nejlepší obraz, Váš iiyama LCD monitor byl nastaven ve výrobním závodě s KOMPATIBILNÍ NAČASOVÁNÍ, které je vyobrazeno na straně 43. Jste také schopni nastavit obraz tlačítkem podle pokynů uvedených níže. Pro podrobnější úpravy, viz strana 34 pro ÚPRAVY OBRAZU.

- 1 Stiskněte tlačítko  HOME na dálkovém ovladači nebo tlačítko MENU na monitoru pro spuštění funkce OSD menu. K dispozici jsou další položky nabídky, které lze přepínat pomocí tlačítka  /  na dálkovém ovladači nebo tlačítka + / - na monitoru.



- 2 Vyberte položku menu, která obsahuje ikonu nastavení týkající se nastavení, které chcete dělat. Potom pomocí tlačítka  /  na dálkovém ovladači nebo tlačítka  /  na monitoru zvýrazníte ikonu požadovaného nastavení.
- 3 Pomocí tlačítka  /  na dálkovém ovladači nebo tlačítka + / - na displej zvolte vhodnou úpravu nebo nastavení.
- 4 Stiskněte tlačítko  BACK na dálkovém ovladači nebo tlačítko MENU na monitoru pro odchod z menu a nastavení, která jste právě udělal. Proběhne automatické uložení.

Například pro korekci Ostrost zvolte položku Picture a poté přepíná se pomocí tlačítka  /  na dálkovém ovladači nebo tlačítka + / - na monitoru. Pak vyberte Sharpness pomocí tlačítka  /  na dálkovém ovladači nebo tlačítka  /  na monitoru.

Potom pomocí tlačítka  /  na dálkovém ovladači nebo tlačítka + / - na displej pro změnu nastavení Ostrost. Ostrost displeje by se měla odpovídajícím způsobem měnit, když děláte to.

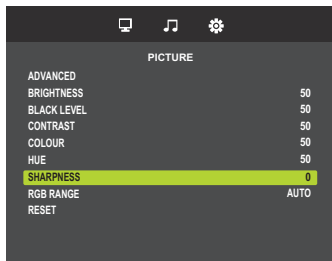



Stiskněte nakonec tlačítko  BACK na dálkovém ovladači nebo tlačítko MENU na monitoru při skončení, všechny změny se uloží do paměti.

## POZNÁMKA

- Tlačítko  BACK na dálkovém ovladači může být použito k vrácení předcházejících položek nabídky.
- Jakékoli změny se automaticky uloží do paměti, když OSD zmizí. Je třeba se vyvarovat vypnutí napájení při používání nabídky.
- Úprava položek H. / V. Pozice, Pixel čas a Fáze jsou uloženy pro každé časování signálu. Kromě těchto úprav, všechny ostatní úpravy mají pouze jedno nastavení, které se vztahuje na všechny časování signálu.

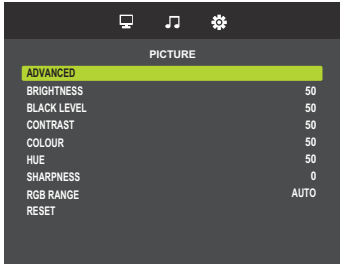
# NASTAVENÍ OBSAHU MENU









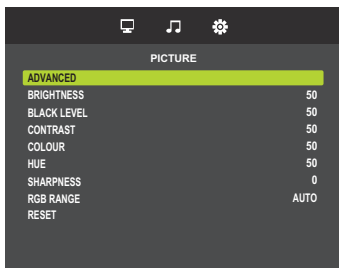















Picture Obraz				
Úprava položek	Problém / Možnost		Tlačítko ke stisknutí	
Advanced Upřesnit	Picture format Formát obrazu <b>Přímo</b>	Zvětšení	Zobrazuje širokoúhlý formát obsahu protáhle. Nedoporučuje se pro HD nebo PC.	
		Zoom	Zvětšit obraz na obrazovce v původním poměru obrazovky.	
		Normální	Zobrazí všechny obrazy v původním rozlišení.	
		Bod po bodu	Zobrazení obrazu bod po bodu.	
	Color temp. Odstín	3000 K		
		4000 K		
		5000 K		
		6500 K		
		7500 K		
		9300 K		
		10000 K		
	Noise reduction * Redukce šumu	Vypnuto	Noise Reduction je vypnut.	
		NÍZKÝ	Hlučnost elektronického obrazu.	
		STŘEDNÍ	Electronický šum způsobený různými přehrávači médií se sníží více než Low (nízký).	
	VYSOKÝ	Electronický šum způsobený různými přehrávači médií se sníží více než Mid (střední).		
	Dynamic contrast * Dyn. kontrast	Zapnuto	Dynamicky zlepšit oblasti detailu obrazu.	
	Gamma Gamma	Vypnuto	Dyn. kontrast je vypnut.	
			Můžete nastavit Gama. 2.4 / 2.2 / 2.0 / 1.8	
		User	Červená	Příliš slabý 
			Zelená	Příliš silná 
		Modrá		

\* Jen HDMI(Video) vstup.



## Picture Obraz











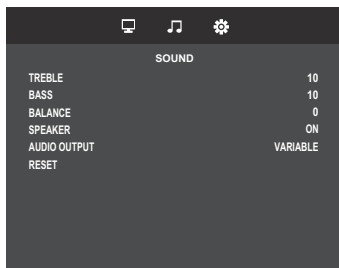



Úprava položek	Problém / Možnost	Tlačítko ke stisknutí
Brightness *1 Jas	Příliš tmavá Příliš světlá	   
Black level Black level	Černá je příliš tmavá Černá je příliš světlá	   
Contrast Kontrast	Příliš matné Příliš intenzivní	   
Colour *2 Barevný	Příliš slabý Příliš silná	   
Hue *2 Odstín	Dofialova Dozelena	   
Sharpness *2 Ostrost	Příliš slabá Příliš ostrá	   
RGB range *2 RGB rozsah	Auto	Automaticky nastavte signál stupnice.
	Full range Plný rozsah	Pro plný rozsah barevné škály signálu..
	Limited range Omezený rozsah	Pro omezený rozsah barevné škály signálu.
Reset Reset	Yes Ano	Nastavení Picture se obnoví do továrního nastavení dat.
	No Ne	Návrat do menu.

\*1 Slouží k nastavení jasu při použití monitoru v temné místnosti, když obrazovka je příliš světlá.

\*2 Jen HDMI(Video) vstup.

## Sound Zvuk







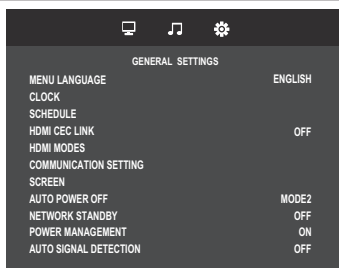





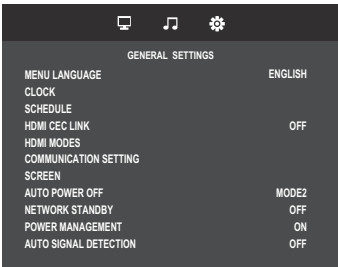





Úprava položek	Problém / Možnost	Tlačítko ke stisknutí
Treble Výšky	Příliš slabý Příliš silná	   
Bass Basy	Příliš slabý Příliš silná	   
Balance Vyvážení	Levý reproduktor je příliš hlasitý. Pravý reproduktor je příliš hlasitý.	   
Speaker Reproduktory TV	Off Vypnuto	Vypnutí vestavěného reproduktoru.
	On Zapnuto	Zapnutí vestavěného reproduktoru.
Audio output Audio výstup	Variable Variabilní	Upravte hlasitost pomocí VOLUME.
	Fixed Upraveno	Upravuje zvuky.
Reset Reset	Yes Ano	Nastavení Sound se obnoví do továrního nastavení dat.
	No Ne	Návrat do menu.

## General settings Obecná nastavení



Úprava položek	Problém / Možnost			
Menu Language Jazyk menu	English	Angličtina	Nederlands	Holandština
	Français	Francouzština	Русский	Ruština
	Italiano	Ital	Deutsch	Němčina
	Español	Španělština	日本語	Japonština
Clock Hodiny	Nastavte aktuální datum a čas pro vnitřní hodiny. <b>POZNÁMKA</b> Je nutné nastavit tuto položku při používání "Plánování".			
Schedule Plán	Plán 1 Plán 2 Plán 3 Plán 4 Plán 5 Plán 6 Plán 7	Zapnuto / Vypnuto	Zapnuto Vypnuto	Plán je zapnut. Plán je vypnut.
		Čas zapnutí	Nastavit čas pro monitoru k zapnutí.	
	Čas vypnutí	Nastavit čas pro monitoru k vypnutí.		
	Režimy opakování	Nastaví opakovaný harmonogram. Pouze jednou / každou Ne / každé Po / každé Út / každou ST / každým ČT / každý Pá / každou So.		
	Input	Vyberte standardní vstupní zdroj, když se displej automaticky přestane zapne. HDMI1/HDMI2/HDMI3/D-SUB/USB/AUTO PLAY1/AUTO PLAY2 *		
HDMI CEC link HDMI CEC link	OFF Vypnuto	Zakázat link podle HDMI CEC.		
	AUTO AUTO	Povolit link podle HDMI CEC.		
HDMI modes HDMI režim	U tohoto modelu není dostupné.			
Communication setting Nastavení komunikace	RS-232C/ LAN select	RS-232C		
		LAN		

\* Fotografie nebo video soubory v USB Flash Drive lze automaticky přehrávat pomocí nastavení plánu.

Úprava položek		Problém / Možnost		Tlačítko ke stisknutí				
<b>General settings</b> <b>Obecná nastavení</b>								
		Communication setting Nastavení komunikace	Network settings Nastavení sítě	Zobrazit nastavení sítě	Zobrazit stav připojení k síti.			
				DHCP client	Vypnuto	Návrat do menu.		
					Zapnout	Jakmile jste připojeni, zobrazí se IP adresa, maska podsítě, Výchozí brána, Primary DNS a Secondary DNS nastavení automaticky.		
				IP adresa	Přiřadit IP adresa pro tento monitor.			
				Subnet mask	Přiřadit Subnet mask pro tento monitor.			
				Default gateway	Přiřadit Default gateway pro tento monitor.			
Screen Obrazovka	Auto adjust**1,3 Auto.nastavení	Nastavte H. / V. Position, Clock a Phase automaticky.						
	Clock*1,2 Časování	<input type="checkbox"/> Příliš úzká <input type="checkbox"/> Příliš široký	   					
	Phase*1,2 Fáze	Opravit blikajícího textu nebo čáry		  				
	H Position*1 H. pozice	<input type="checkbox"/> Příliš vlevo <input type="checkbox"/> Příliš právo	   					
	V Position*1 V. pozice	<input type="checkbox"/> Příliš nízká <input type="checkbox"/> Příliš vysoká	   					
	Reset Reset	Nastavení Screen se obnoví do továrního nastavení dat.						

\*1 Jen VGA vstup.

\*2 Viz strana 34 pro ÚPRAVA OBRAZU.

\*3 Pro dosažení nejlepších výsledků, použijte Auto Úpravu ve spojení s nastavovením vzoru. Viz strana 34 pro ÚPRAVA OBRAZU.

## General settings Obecná nastavení

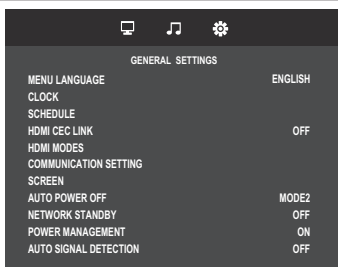

Úprava položek	Problém / Možnost	Tlačítko ke stisknutí
Auto power off * Automatické vypnutí	Nastavte čas pro tento monitor k vypnutí po určité době nečinnosti. 180 min	
	MODE1 Režim1	Automatické vypnutí bude nastaveno na 3 hodiny. Pohotovostní režim sítě bude nastaven na: Vypnuto
	MODE2 Režim1	Nastavení Pohotovostního režimu sítě
	<b>POZNÁMKA</b>	Je-li operace tlačítka prováděna v rámci nastaveného času, odpočet času Autotomatického vypnutí bude obnoven. Monitor je vypnut, když uplyne nastavený čas, po který nebyl monitor aktivně používán.
Network standby Pohotovostní režim sítě	Off Vypnuto	Funkce sítě je deaktivována v pohotovostního režimu.
	On Zapnuto	Funkce sítě je povolena v pohotovostního režimu.
Power management Řízení spotřeby	Off Vypnuto	Řízení spotřeby je vypnuto.
	On Zapnuto	Řízení spotřeby je zapnuto.
Auto signal detection Automatická detekce signálu	Off Vypnuto	Vypněte Auto signal detection.
	On Zapnuto	Automaticky detekuje všechny zdroje, pokud na výchozím vstupu není žádný signál, a automaticky vybere dostupný signál.

\* Pouze pro směr EU.

## General settings Obecná nastavení

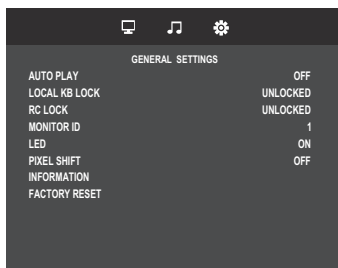

Úprava položek	Problém / Možnost	
Auto play * <sup>1</sup> Automatické přehrávání	Off Vypnuto	Automatické přehrávání je vypnuto.
	Photo Fotografické	Automaticky přehrát fotografie na USB disku.
	Movie Film	Automaticky přehrát video soubory na USB disku.
Local KB lock Místní zámek klávesnice	Vyberte, zda chcete povolit nebo zakázat funkci zadních ovládacích prvků tohoto monitoru	
	Unlocked* <sup>2</sup> Odemknuto	Povolit funkci tlačítka.
	Lock all Zamknout vše	Zamknout všechny funkce tlačítek.
RC lock RC zámek	Vyberte, zda chcete povolit nebo zakázat funkce tlačítek na dálkovém ovladači.	
	Unlocked* <sup>3</sup> Odemknuto	Povolit funkci tlačítka.
	Lock all Zamknout vše	Zamknout všechny funkce tlačítek.
	Lock except volume Zamknout vše kromě hlasitosti	Zakázat všechny funkce tlačítek kromě VOL + a VOL- tlačítka.
	Lock except power Zamknout tlačítko napájení	Zakázat všechny funkce tlačítek kromě tlačítka napájení.
Monitor ID Monitor ID	Nastavte ID pro monitor. 1 - 255	
LED LED	Off Vypnuto	Indikátor napájení je zapnut.
	On Zapnut	Indikátor napájení je vypnut.
<b>POZNÁMKA</b> Vypněte indikátor napájení, když Vás obtěžuje jeho světlo.		
Pixel shift Pixel shift	Off Vypnuto	Pixel shift je vypnut.
	On Zapnut	Přesuňte polohu obrazu v nastavených intervalech (10-900).
	Auto Auto	Přesuňte polohu obrazu automaticky.
Information Informace	Zobrazuje informace o vašem monitoru, včetně názvu modelu, sériového čísla a verze SW.	
Factory reset Tovární nastavení	Yes Ano	Nastavení továrních dat je obnoveno.
	No Ne	Návrat do menu.

\*1 Automatické přehrávání podle plánu funguje pouze v případě, že vstup je nastaven na „USB“ a „AUTO PLAY1“ a „AUTO PLAY2“ .

Stav	Zapnutím monitoru	Vložení média	Podle plánu
Umístění cílových souborů	/autoplay,	/autoplay,	/autoplay, /autoplay1, /autoplay2
Playlist	Nemusíte vytvořit soubor.	Nemusíte vytvořit soubor.	Nemusíte vytvořit soubor.
Podporovaný souborový	jpg or mp4	jpg or mp4	jpg or mp4
Počet cílových souborů	Max 30 souborů	Max 30 souborů	Max 30 souborů
Zvukové soubory	Není podporováno	Není podporováno	Není podporováno
Kombinace s fotografií a filmem	Není podporováno	Není podporováno	Není podporováno
Pravidlo názvu cílového souboru	např.) "001.jpg", "002.jpg", "003.jpg"... "030.jpg"	např.) "001.jpg", "002.jpg", "003.jpg"... "030.jpg"	např.) "001.jpg", "002.jpg", "003.jpg"... "030.jpg"
Nastavení AutoPlay	Vypnuto/Fotografické/ Film	Vypnuto/Fotografické/ Film	Vypnuto/Fotografické/Film
Repeat	Vše opraveno	Vše opraveno	Vše opraveno
Random	Neplatný	Neplatný	Neplatný
Slideshow Time	Stejně jako ManualPlay	Stejně jako ManualPlay	Stejně jako ManualPlay

\*2 Pro odblokování stiskněte tlačítka +, -, a - na monitoru v tomto pořadí.

\*3 Pro odblokování stiskněte tlačítka OPTIONS → ▲ → ▼ → ◀ → ▶ na dálkovém ovladači.





## [Přehrávání multimediálních souborů]

Můžete přehrávat videa, fotografie a hudbu na monitoru z:









- USB zařízení připojeného k tomuto monitoru.

### ● Přehrávání multimediálních souborů z USB zařízení

Tento monitor může přehrávat hudbu, film, nebo soubory fotografií z vašeho zařízení USB.

1. Připojte USB zařízení do USB portu na tomto displeji.
2. Stiskněte tlačítko  SOURCE, vyberte položku USB a potom stiskněte tlačítko OK.
3. Připojené USB zařízení je automaticky rozpoznáno pro všechny jeho přehratelné soubory, které budou automaticky tříděny do 3 typů:  Hudba,  Film a  Foto.



4. Stisknutím tlačítka  BACK když chcete jít na horní vrstvu na obrazovce. Stisknutím tlačítka  nebo  vyberte typ souboru. Stiskněte tlačítko OK pro vstup na seznam skladeb.
5. Vyberte soubor, který chcete. Stiskněte tlačítko  pro spuštění přehrávání.
6. Postupujte podle pokynů na obrazovce pro možnost ovládání přehrávání.
7. Stisknutím tlačítka PLAY (, , , ) pro ovládání přehrávání.

#### ■ Standardní USB :

2,0

#### ■ Podporovaný souborový systém:

FAT16/32, NTFS

#### ■ Podporované formáty souborů:

- Music: MP3
- Movie: MP4, TS, MPG/MPEG
- Photo: JPEG

## UPOZORNĚNÍ

- Výrobce není zodpovědný, jestliže zařízení USB není podporováno, ani není odpovědný za poškození nebo ztrátu dat ve vašem zařízení.
- Nepřetěžujte port USB. Pokud připojíte paměťové zařízení USB, které spotřebuje více než 500 mA, ujistěte se, že je připojeno k vlastnímu externímu napájení.



## [Možnosti přehrávání]

### ● Přehrávání hudebních souborů

1. Zvolte  Music v horní liště.
2. Vyberte jednu hudební skladbu, pak stiskněte tlačítko ►.

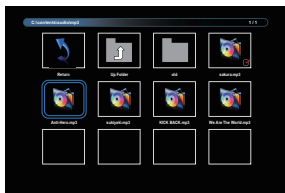



3. Stiskněte tlačítko  BACK pro zobrazení menu přehrávání.
  - Návrat : Návrat zpět na obrazovku k výběru typu média stisknutím tlačítka "OK".
  - Složka nahoru : Přejděte o úroveň výše stisknutím tlačítka "OK".
  - Označená položka : Složka: Pokud stisknete tlačítko "OK", otevře se složka.  
Soubor: Zaškrtnutí se přepne stisknutím tlačítka "OK".
  - Zaškrtnutá položka : Položka je v seznamu skladeb.
  - Složka : Zobrazí se existující složka.
  - Soubor fotografie : Zobrazí se podporovaný soubor s příponou.
  - ◀ / ▶ : Zaostření se přesune na pravou nebo levou položku.
  - ◀◀ / ▶▶ : Rychlé přehrávání souboru vzad nebo vpřed.
  - ■ : Chcete-li zastavit hudbu.

### ■ Hudební možnosti

Funkce	Obsah	Poznámka
Play	Přehrát aktuální soubor.	
Pause	Pozastavit přehrávaný soubor.	
FB	Rychlé zpětné přehrávání souboru.	FB2X, FB4X, FB8X, FB16X
FF	Rychlé přehrávání souboru vpřed.	FF2X, FF4X, FF8X, FF16X
Prev.	Přejděte na předchozí soubor.	
Next	Přejděte na další soubor.	
Stop	Zastavte přehrávání souboru a vraťte se do prohlížeče fotografií.	
Repeat	RepeatNone: Přehraje soubory v seznamu stop pouze jednou. Repeat1File: Přehrává a opakuje aktuální soubor. RepeatALL: Přehrává a opakuje soubory v seznamu stop.	
Repeat during A-B	Přehrávání a opakování nastaveného intervalu. SetA: Nastavte interval počátečního bodu. SetB: Nastavte interval koncového bodu.	
Random Repeat	On: Přehrávání a opakování souborů v seznamu stop v náhodném pořadí. OFF: Přehrává soubory ze seznamu skladeb v pořadí.	
Playlist	Zobrazit seznam skladeb.	
Info.	Zobrazit informace o přehrávaném souboru OSD.	

## POZNÁMKA

Pro zobrazení informací o skladbě (například název, interpret nebo doba trvání), stiskněte tlačítko  INFO. Chcete-li skrýt informace, znovu stiskněte tlačítko  INFO. I poté, co stiskněte tlačítko ► pro vybrání skladby, menu na obrazovce zmizí, jakmile stisknete tlačítko  INFO. Po stisknutí tlačítka OK pro zobrazení menu obrazovky.

## ●Přehrávání videosekvencí

1. Vyberte  Film v horní liště.
2. Vyberte video, pak stiskněte tlačítko ►.

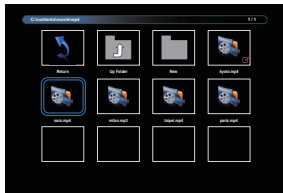

- Návrat : Návrat zpět na obrazovku k výběru typu média stisknutím tlačítka "OK".
- Složka nahoru : Přejděte o úroveň výše stisknutím tlačítka "OK".
- Označená položka : Složka: Pokud stisknete tlačítko "OK", otevře se složka.  
Soubor: Zaškrtnutí se přepne stisknutím tlačítka "OK".
- Zaškrtnutá položka : Položka je v seznamu skladeb.
- Složka : Zobrazí se existující složka.
- Soubor fotografie : Zobrazí se podporovaný soubor s příponou.
- ◀ / ▶ : Zaostření se přesune na pravou nebo levou položku.
- ◀◀ / ▶▶ : Rychlé přehrávání souboru vzad nebo vpřed.
- ■ : K zastavení videa.

## ■ Možnosti videa

Při přehrávání videa, stiskněte tlačítko  INFO.

Funkce	Obsah	Poznámka
Play	Přehrát aktuální soubor.	
Pause	Pozastavit přehrávaný soubor.	
FB	Rychlé zpětné přehrávání souboru.	FB2X, FB4X, FB8X, FB16X, FB32X
FF	Rychlé přehrávání souboru vpřed.	FF2X, FF4X, FF8X, FF16X, FF32X
Prev.	Přejděte na předchozí soubor.	
Next	Přejděte na další soubor.	
Stop	Zastavte přehrávání souboru a vraťte se do prohlížeče fotografií.	
Repeat	RepeatNone: Přehraje soubory v seznamu stop pouze jednou. Repeat1File: Přehrává a opakuje aktuální soubor. RepeatALL: Přehrává a opakuje soubory v seznamu stop.	Opakovat vše s automatickým přehráváním.
Repeat during A-B	Přehrávání a opakování nastaveného intervalu. SetA: Nastavte interval počátečního bodu. SetB: Nastavte interval koncového bodu.	Neplatné s automatickým přehráváním.
Random Repeat	On: Přehrávání a opakování souborů v seznamu stop v náhodném pořadí. OFF: Přehrává soubory ze seznamu skladeb v pořadí.	Neplatné s automatickým přehráváním.
Playlist	Zobrazit seznam skladeb.	
Info.	Zobrazit informace o přehrávaném souboru OSD.	

## ● Přehrávání foto soubory

1. Vyberte  Fotografie v horní liště.
2. Vyberte miniaturu fotografie, poté stiskněte tlačítko ►.

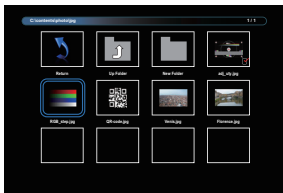

### ■ Spuštění prezentace

- **Návrat** : Návrat zpět na obrazovku k výběru typu média stisknutím tlačítka "OK".
- **Složka nahoru** : Přejděte o úroveň výše stisknutím tlačítka "OK".
- **Označená položka** : Složka: Pokud stisknete tlačítko "OK", otevře se složka.  
Soubor: Zaškrtnutí se přepne stisknutím tlačítka "OK".
- **Zaškrtnutá položka** : Položka je v seznamu skladeb.
- **Složka** : Zobrazí se existující složka.
- **Soubor fotografie** : Zobrazí se podporovaný soubor s příponou.
- **◀ / ▶** : Zaostření se přesune na levou nebo pravou fotografii.
- **■** : Zastavte přehrávání souboru a vraťte se do prohlížeče fotografií.

### ■ Možnosti možnosti

Při přehrávání prezentace stiskněte tlačítko  INFO.

Funkce	Obsah	Poznámka
Play	Přehrát aktuální soubor.	
Pause	Pozastavit přehrávaný soubor.	
Prev.	Přejděte na předchozí soubor.	
Next	Přejděte na další soubor.	
Stop	Zastavte přehrávání souboru a vraťte se do prohlížeče fotografií.	
Repeat	RepeatNone: Přehraje soubory v seznamu stop pouze jednou. Repeat1File: Přehrává a opakuje aktuální soubor. RepeatALL: Přehrává a opakuje soubory v seznamu stop.	Opakovat vše s automatickým přehráváním.
Random Repeat	On: Přehrávání a opakování souborů v seznamu stop v náhodném pořadí. OFF: Přehrává soubory ze seznamu skladeb v pořadí.	Neplatné s automatickým přehráváním.
Music	Přepínání hudby na pozadí mezi „Zapnuto“ a „Vypnuto“.	
Slideshow time	Vyberte Čas prezentace.	Volitelný rozsah: krátký (5 s), střední (10 s), dlouhý (15 s)
Playlist	Zobrazit seznam skladeb.	
Info.	Zobrazit informace o přehrávaném souboru OSD.	
Rotate 90 degrees Clockwise	Dočasně otočit aktuální soubor o 90 stupňů ve směru hodinových ručiček.	-Když to provedete, prezentace se pozastaví. -Tato operace ovlivní pouze aktuální soubor.
Rotate 90 degrees Anti-Clockwise	Dočasně otočit aktuální soubor o 90 stupňů proti směru hodinových ručiček.	-Když to provedete, prezentace se pozastaví. -Tato operace ovlivní pouze aktuální soubor.
Zoom In	Soubor se přiblíží.	-Postupně změníte na "Zoom 1/4", "Zoom 1/2", "Zoom1", "Zoom2", "Zoom4", "Zoom8". -Když to provedete, prezentace se pozastaví.
Zoom Out	Soubor se oddálí.	-Postupně změníte na "Zoom8", "Zoom4", "Zoom2", "Zoom1", "Zoom 1/2", "Zoom 1/4". -Když to provedete, prezentace se pozastaví.
Move View	Vyberte oblast zobrazení v přiblíženém.	Je k dispozici s přiblížením.

## AJUSTEMENTS DE L'ÉCRAN

Ajustez l'image en suivant la procédure ci-dessous pour obtenir l'image désirée quand l'entrée analogique est sélectionnée.

- Dans le manuel sont décrits le réglage de la position de l'image, la réduction du scintillement et l'ajustement de la netteté pour le type d'ordinateur que vous utilisez.
- Le moniteur a été conçu pour donner la meilleure performance à une résolution de 3840 × 2160, mais ne peut pas fournir les meilleures résolutions à moins de 3840 × 2160, car l'image est automatiquement étirée pour remplir l'écran. Cette résolution est recommandée en utilisation normale.
- L'affichage de texte ou des lignes sera flou ou irrégulier en épaisseur quand l'image est étirée dû au processus d'élargissement de l'écran.
- Il est préférable d'ajuster la position et la fréquence de l'image avec les commandes du moniteur, plutôt qu'avec les logiciels ou les utilitaires de l'ordinateur.
- Procédez aux ajustements après une période d'échauffement de trente minutes au moins.
- Des ajustements supplémentaires peuvent être nécessaires après la Réglage auto selon la résolution ou la fréquence du signal.
- La Réglage auto peut ne pas fonctionner correctement quand l'image affichée est autre que la mire d'ajustement de l'écran. Dans ce cas, des ajustements manuels sont nécessaires.

L'écran peut être ajusté de deux manières. Une manière est l'ajustement automatique pour la Position, l'Horloge et la Phase. L'autre est de faire chacun des ajustements manuellement.

Effectuez la Réglage auto pour la première fois lorsque le moniteur est connecté à un nouvel ordinateur ou lorsque la résolution est changée. Si l'écran est flou ou scintille ou si l'image n'est pas cadrée correctement à l'écran après avoir effectué la Réglage auto, les ajustements manuels sont nécessaires. Les deux ajustements devraient être faits en utilisant la mire de réglage de l'écran (Test.bmp) obtenue sur le site Web de IYAMA (<https://iiyama.com>).

Ajustez l'image en suivant la procédure ci-dessous pour obtenir l'image désirée.

Ce manuel explique les ajustements sous Windows® OS.

- ① Affichez l'image à la résolution optimale.
- ② Ouvrez Test.bmp (mire d'ajustement de l'écran) comme papier peint.

### NOTEZ

- Consultez la documentation appropriée pour le faire.
- Positionnez bien la mire au centre dans la boîte de dialogue du paramètre du papier peint.

[Mire de réglage]

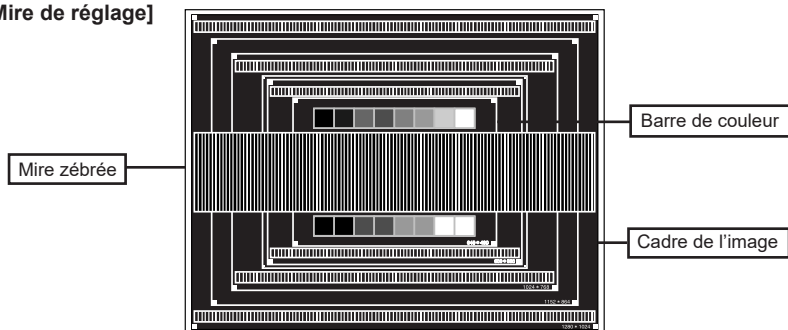

- ③ Ajustez le réglage automatique. (Réglage auto)
- ④ Ajustez l'image manuellement en procédant comme suit lorsque l'écran est flou ou scintille ou l'image n'est pas cadrée correctement à l'écran après avoir effectué la Réglage auto.
- ⑤ Ajustez la Position V. de sorte que le haut et le bas de l'image soit bien cadrés à l'écran.

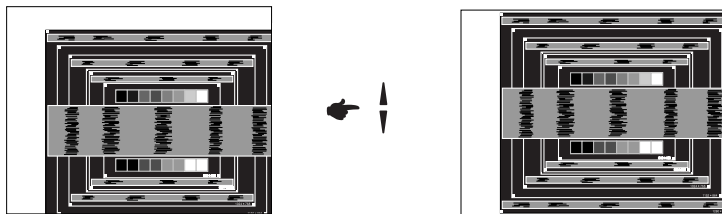

- ⑥ 1) Ajustez la Position H. afin que le côté gauche de l'image soit sur le bord gauche de l'écran.

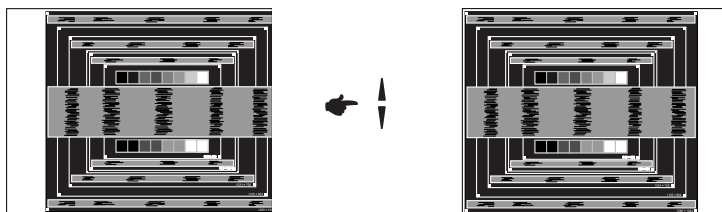

- 2) Étirez le côté droit du cadre de l'image vers le bord droit de l'écran en réglant l'Horloge.

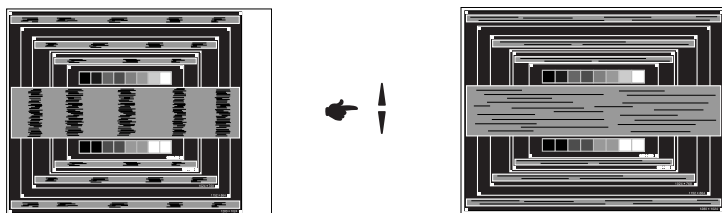

#### NOTEZ

- Quand la partie gauche de l'image s'éloigne du côté gauche de l'écran pendant le réglage de l'Horloge, réglez les étapes 1) et 2).
- Une autre manière de faire le réglage de l'Horloge et de faire l'ajustement sur les motifs zébrés verticaux de la mire.
- L'image peut scintiller pendant le réglage d'Horloge, Position H. et Position V.
- Dans le cas où l'image est plus grande ou plus petite que la zone d'affichage après le réglage de l'Horloge, répétez les étapes à partir de ③.

- ⑦ Réglez la Phase pour corriger les perturbations horizontales, le scintillement ou la netteté en présence de la mire d'ajustement.

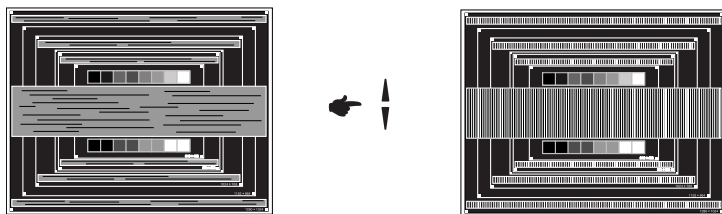

- NOTEZ**
- En cas d'un fort scintillement ou d'un manque de netteté sur une partie de l'écran, répétez les étapes ⑥ et ⑦, car l'ajustement de l'Horloge peut ne pas avoir été effectué correctement.
  - Réglez la Position H. si la position horizontale s'est déplacée pendant le réglage de la Phase.

- ⑧ Réglez la Luminosité et la Couleur pour obtenir l'image souhaitée après les réglages de l'Horloge et de la Phase.

Et remettez votre papier peint favori.

## POHOTOVOSTNÍ FUNKCE

Tento produkt je vybaven funkcí pohotovostního režimu. Pokud je aktivován, automaticky sníží zbytečnou spotřebu energie monitoru, když není počítač používán.

K dispozici je krok pohotovostním monitoru, jak je popsáno níže. Funkce pohotovostním, včetně všech nastavení časovače, je nakonfigurován v operačním systému. Zkontrolujte příručku k operačnímu systému a informujte se o tom, jak může být nakonfigurován.

### ■ Pohotovostní režim

Když je video signál z počítače jsou vypnuty, monitor přejde do pohotovostní režim, který snižuje spotřebu energie na méně než 0,5W\*. Obrazovka ztmavne a indikátor napájení se změní na červené. Od pohotovostní režim se obraz objeví v několika sekundách, když se dotknete klávesnice nebo myši.

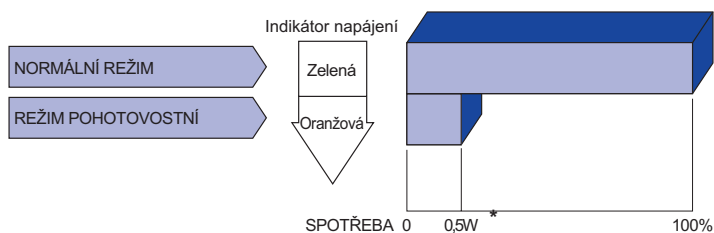

\* Když nejsou připojena zařízení USB.



# ŘEŠENÍ PROBLÉMU

Pokud monitor nefunguje správně, postupujte podle níže uvedených kroků pro možné řešení problému.

1. Proveďte úpravy popsané v OVLÁDÁNÍ MONITORU, v závislosti na problému, který máte.  
Pokud monitoru nefunguje obraz, přejděte na 2.
2. Podívejte se na následující body, pokud nemůžete najít příslušnou položku v OVLÁDÁNÍ MONITORU, nebo v případě, že problém přetrvává.
3. Pokud jste se setkali s problémem, který není popsán níže, nebo nemůžete problém opravit, ukončete používání monitoru a obraťte se na svého prodejce nebo iiyama servisní středisko pro další pomoc.

## Problém

## Kontrola

- |   |   |
|---|---|
| ① Nezobrazí se obraz.                           | <input type="checkbox"/> Napájecí kabel je pevně usazen v patici.<br><input type="checkbox"/> Spínač napájení je zapnutý.<br><input type="checkbox"/> AC zásuvka je pod napětím. Prosím, zkontrolujte s jiným zařízením.<br><input type="checkbox"/> Je-li spořič obrazovky v aktivním režimu, dotkněte se klávesnice nebo myši.<br><input type="checkbox"/> Zvyšte kontrast a / nebo jas.<br><input type="checkbox"/> Počítač je zapnutý.<br><input type="checkbox"/> Signální kabel je správně připojen.<br><input type="checkbox"/> Signální načasování počítače je v specifikaci monitoru.<br><input type="checkbox"/> Pokud je monitor v pohotovostní režim, dotkněte se klávesnice nebo myši. |
| ② Obrazovka není synchronizována.               | <input type="checkbox"/> Signální kabel je správně připojen.<br><input type="checkbox"/> Signální načasování počítače je v specifikaci monitoru.  |
| ③ Pozice obrazu není ve středu.                 | <input type="checkbox"/> Signální načasování počítače je v specifikaci monitoru.  |
| ④ Obrazovka je příliš světlá nebo příliš tmavá. | <input type="checkbox"/> Video výstup počítače je ve specifikaci monitoru.  |
| ⑤ Obrazovka se třese.                           | <input type="checkbox"/> Napájecí napětí je ve specifikaci monitoru.<br><input type="checkbox"/> Signální načasování počítače je v specifikaci monitoru.  |
| ⑥ Žádný zvuk.                                   | <input type="checkbox"/> Audio zařízení (počítač atd.) je zapnuto.<br><input type="checkbox"/> Audio kabel je správně připojen.<br><input type="checkbox"/> Hlasitost je nastavena.<br><input type="checkbox"/> Ticho je Vypnout.<br><input type="checkbox"/> Audio výstup zařízení je ve specifikaci monitoru.   |

## Problém

## Kontrola

- ⑦ Zvuk je příliš hlasitý nebo příliš tichý.  Audio výstup zařízení je ve specifikaci monitoru.
- ⑧ Ozývá se podivný zvuk.  Audio kabel je správně připojen.

## INFORMACE O RECYKLACI

Pro lepší ochranu životního prostředí, prosím, nevyhazujte Váš monitor.  
Prosím navštivte naše webové stránky: <https://iiyama.com> pro recyklaci monitoru.

# PŘÍLOHA

Design a technické údaje se mohou změnit bez předchozího upozornění.

## SPECIFIKACE : ProLite LE3241S-B1

Velikost kategorie	32"	
LCD Panel	Technologie panelu	IPS (In-Plane-Switching)
	Velikost	Úhlopříčka: 31,5" (80cm)
	Rozteč bodů	0,12125mm H × 0,36375mm V
	Jas	350cd/m <sup>2</sup> (typický), 220cd/m <sup>2</sup> (Výchozí / Úspora energie)
	Kontrastní poměr	1200 : 1 (typický)
	Pozorovací úhel	Horizontální: 89 stupňů, Vertikální: 89 stupňů (typický)
	Doba odezvy	8ms (typický, šedá-šedá)
Barvy displeje	Přibližně 16,7M	
Sync Frequency	Horizontální: 30,0-80,0kHz, Vertikální: 50-75Hz	
Maximální rozlišení	1920 × 1080, 2,1 MegaPixelů	
Vstupní konektor	VGA, HDMI×3	
Vstupní audio konektor	ø 3,5mm mini jack (Stereo)	
LAN	RJ45	
Sériový port	RS-232C In/Out mini jack	
Vstupní Sync Signál	Samostatná sync: TTL, pozitivní nebo negativní	
Vstupní video signál	Analogový: 0,7Vp-p (Standard), 75Ω, pozitivní Digitální: HDMI	
Vstupní audio signál	0,5Vrms maximální	
IR konektor	IR In/Out	
USB konektor	USB2,0 (DC5V, 500mA) (USB Media Player)	
Výstupní audio konektor	ø 3,5mm mini jack (Stereo)	
Reproduktory	Internal: 10W×2 (Stereo reproduktory)	
Maximální velikost obrazovky	698,40mm Š × 392,85mm V / 27,5" Š × 15,5" V	
Napájení	100-240VAC, 50-60Hz, 1,2A	
Spotřeba energie*	55W typický Pohotovostní režim : max. 0,5W, Vypnuto režim : max. 0,3W	
Rozměry / Hmotnost netto	733,0 × 427,5 × 66,5mm / 28,9 × 16,8 × 2,6" (Š×V×H) 5,3kg / 11,7lbs	
Provozní prostředí	Provoz: Teplota 0 až 40°C / 32 až 104°F Vlhkost 20 až 80% (bez kondenzace) Skladování: Teplota -20 až 60°C / 4 až 140°F Vlhkost 10 až 90% (bez kondenzace)	
Schválení	CE, UKCA, EAC, TÜV-Bauart	

**POZNÁMKA** \* Když nejsou připojena zařízení USB.

## SPECIFIKACE : ProLite LE431S-B1

Velikost kategorie	43"	
LCD Panel	Technologie panelu	IPS (In-Plane-Switching)
	Velikost	Úhlopříčka: 42,5" (108cm)
	Rozteč bodů	0,16335mm H × 0,49005mm V
	Jas	350cd/m <sup>2</sup> (typický), 220cd/m <sup>2</sup> (Výchozí / Úspora energie)
	Kontrastní poměr	1200 : 1 (typický)
	Pozorovací úhel	Horizontální: 89 stupňů, Vertikální: 89 stupňů (typický)
	Doba odezvy	8ms (typický, šedá-šedá)
Barvy displeje	Přibližně 1,07G	
Sync Frequency	Horizontální: 30,0-80,0kHz, Vertikální: 50-75Hz	
Maximální rozlišení	1920 × 1080, 2,1 MegaPixelů	
Vstupní konektor	VGA, HDMI×3	
Vstupní audio konektor	ø 3,5mm mini jack (Stereo)	
LAN	RJ45	
Sériový port	RS-232C In/Out mini jack	
Vstupní Sync Signál	Samostatná sync: TTL, pozitivní nebo negativní	
Vstupní video signál	Analogový: 0,7Vp-p (Standard), 75Ω, pozitivní Digitální: HDMI	
Vstupní audio signál	0,5Vrms maximální	
IR konektor	IR In/Out	
USB konektor	USB2,0 (DC5V, 500mA) (USB Media Player)	
Výstupní audio konektor	ø 3,5mm mini jack (Stereo)	
Reproduktory	Internal: 10W×2 (Stereo reproduktory)	
Maximální velikost obrazovky	940,896mm Š × 529,254mm V / 37,0" Š × 20,8" V	
Napájení	100-240VAC, 50-60Hz, 1,8A	
Spotřeba energie*	77W typicky Pohotovostní režim : max. 0,5W, Vypnuto režim : max. 0,3W	
Rozměry / Hmotnost netto	972,0 × 560,0 × 67,5mm / 38,3 × 22,0 × 2,7" (Š×V×H) 8,8kg / 19,4lbs	
Provozní prostředí	Provoz: Teplota 0 až 40°C / 32 až 104°F Vlhkost 20 až 80% (bez kondenzace) Skladování: Teplota -20 až 60°C / 4 až 140°F Vlhkost 10 až 90% (bez kondenzace)	
Schválení	CE, UKCA, EAC, TÜV-Bauart	

**POZNÁMKA** \* Když nejsou připojena zařízení USB.

## ROZMĚRY : ProLite LE3241S

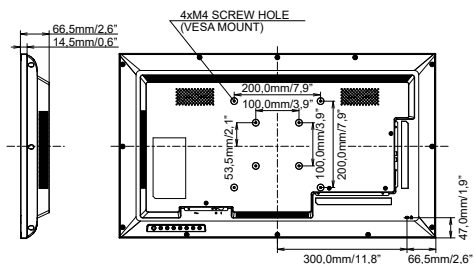
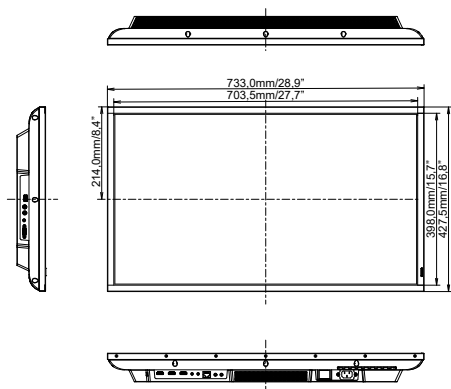

## ROZMĚRY : ProLite LE4341S

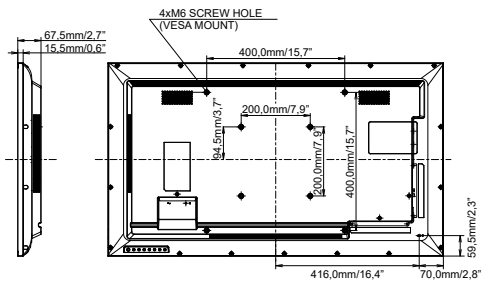
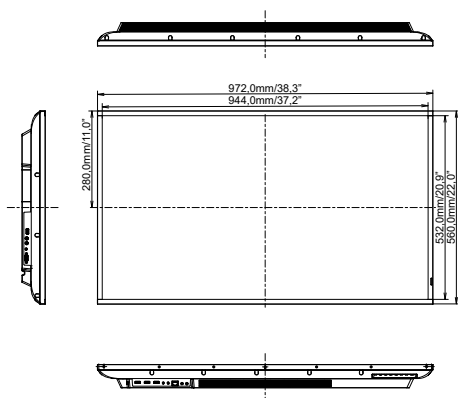

## ODPOVÍDAJÍCÍ ČASOVÁNÍ

Timing			fH(kHz)	fV(Hz)	Dot clock (MHz)	VGA	HDMI1	HDMI2	HDMI3
VESA	VGA 640×480	60Hz	31,469	59,940	25,175	○	○	○	○
		75Hz	37,861	75,000	31,500	○	○	○	○
	SVGA 800×600	60Hz	37,879	60,317	40,000	○	○	○	○
	XGA 1024×768	60Hz	48,363	60,004	65,000	○	○	○	○
	WXGA 1280×720	60Hz	44,772	59,855	74,500	○	○	○	○
	SXGA 1280×1024	60Hz	63,981	60,020	108,000	○	○	○	○
	WXGA 1360×768	60Hz	47,712	60,015	85,500		○	○	○
	UXGA 1680×1050	60Hz	65,290	59,954	146,250	○	○	○	○
	FHD 1920×1080	60Hz	67,500	60,000	148,500	○	○	○	○
WXGA+ 1440×900	60Hz	55,935	59,887	106,500		○	○	○	
IBM	720×400		31,467	70,080	28,320	○	○	○	○
MAC	640×480		35,000	66,667	30,240	○	○	○	○
	832×624		49,725	74,500	57,283	○	○	○	○
	1152×870		68,681	75,062	100,000	○	○	○	○
SD	480i	60Hz	15,734	59,940	27,000		○	○	○
	576i	50Hz	15,625	50,000	13,500		○	○	○
	480p	60Hz	31,469	59,940	27,000		○	○	○
	576p	50Hz	31,250	50,000	27,000		○	○	○
HD	720p	50Hz	37,500	50,000	27,000		○	○	○
		60Hz	45,000	60,000	74,250		○	○	○
	1080i	50Hz	28,125	50,000	74,250		○	○	○
		60Hz	33,716	60,000	74,250		○	○	○
	1080p	50Hz	56,250	50,000	148,500		○	○	○
		60Hz	67,500	60,000	148,500		○	○	○

\* ○ znamená podporované časování.