

# MODE D'EMPLOI

# *Pro Lite*

## LCD Monitor

*Pro Lite LH3260HS*  
*Pro Lite LH4360UHS*  
*Pro Lite LH5560UHS*  
*Pro Lite LH6560UHS*

FRANÇAIS

Merci d'avoir choisi le moniteur LCD iiyama. Ce petit manuel contient toutes les informations nécessaires à l'utilisation du moniteur. Prière de le lire attentivement avant d'allumer le moniteur. Conserver ce manuel pour toute référence ultérieure.

## DECLARATION DE CONFORMITE AU MARQUAGE CE

Ce moniteur LCD est conforme aux spécifications des directives CE/UE 2014/30/UE, aux directives EMC, les basses tensions 2014/35/UE, directives ErP 2009/125/CE et directives RoHS 2011/65/UE.

La sensibilité électromagnétique a été choisie à un niveau permettant une utilisation correcte en milieu résidentiel, bureaux et locaux d'industrie légère et d'entreprises de petite taille, à l'intérieur aussi bien qu'à l'extérieur des immeubles. Tout lieu d'utilisation devra se caractériser par sa connexion à un système public d'alimentation électrique basse tension.

Déclaration d'exposition aux radiations:

Cet équipement est conforme aux limites d'exposition aux radiations CE établies pour un environnement non contrôlé. Cet équipement doit être installé et utilisé avec une distance minimale de 20 cm entre le radiateur et le corps.

La plage de fréquence de fonctionnement et la puissance de sortie maximale (EIRP) sont indiquées ci-dessous:

PL3260, PL4360U, PL5560U, PL6560U

Fonction	Fréquence	Puissance de sortie maximale (EIRP)
Wi-Fi	2412-2472 MHz	19.28 dBm
	5180-5320 MHz	20.88 dBm
	5500-5700 MHz	19.26 dBm
	5745-5825 MHz	13.49 dBm

IYYAMA CORPORATION: Wijkmeerstraat 8, 2131 HA Hoofddorp, The Netherlands

Modèle No. : PL3260, PL4360U, PL5560U, PL6560U



mark: Ce matériel est protégé contre la double insolation ou de l'insulation renforcée.



Nous recommandons le recyclage des produits usagés. Contacter votre revendeur ou le support iiyama. Des informations sur le recyclages sont disponibles sur le site Internet : <https://iiyama.com>.

- Nous nous réservons le droit de modifier les caractéristiques de nos produits sans préavis.
- Toutes les marques de fabrique utilisées dans ce mode d'emploi appartiennent à leurs propriétaires respectifs.
- Numéro d'enregistrement Eprel  
LH3260HS-B1AG : 1589639, LH4360UHS-B1AG : 1605470, LH5560UHS-B1AG : 1594947,  
LH6560UHS-B1AG : 1596053

# TABLE DES MATIERES

POUR VOTRE SECURITE.....	1
CONSIGNES DE SECURITE.....	1
REMARQUES SUR LES ECRANS A CRISTAUX LIQUIDES (LCD).....	3
SERVICE CLIENT.....	5
ENTRETIEN.....	5
AVANT D'UTILISER LE MONITEUR.....	6
FONCTIONS.....	6
VÉRIFICATION DU CONTENU DE L'EMBALLAGE.....	7
DEBALLAGE.....	7
COMMANDES ET CONNECTEURS : MONITEUR.....	8
INSTALLATION.....	11
FONCTIONS DE LA TÉLÉCOMMANDE.....	13
PRÉPARATION DE LA TÉLÉCOMMANDE.....	14
IDENTIFICATION(ID) DE TÉLÉCOMMANDE.....	15
OPERATION BASIC.....	16
CONNEXION DE VOTRE MONITEUR.....	19
MISE EN ROUTE DE L'ORDINATEUR.....	21
UTILISATION DU MONITEUR.....	22
MENU DES PARAMÈTRES DE RÉGLAGE.....	24
SYSTÈME VEILLE.....	44
DEPANNAGE.....	45
INFORMATIONS DE RECYCLAGE.....	46
ANNEXE.....	47
CARACTÉRISTIQUES TECHNIQUES :	
ProLite LH3260HS-B1AG.....	47
CARACTÉRISTIQUES TECHNIQUES :	
ProLite LH4360UHS-B1AG.....	48
CARACTÉRISTIQUES TECHNIQUES :	
ProLite LH5560UHS-B1AG.....	49
CARACTÉRISTIQUES TECHNIQUES :	
ProLite LH6560UHS-B1AG.....	50
DIMENSIONS : ProLite LH3260HS.....	51
DIMENSIONS : ProLite LH4360UHS.....	51
DIMENSIONS : ProLite LH5560UHS.....	52
DIMENSIONS : ProLite LH6560UHS.....	52
FRÉQUENCES DE SYNCHRONISATION.....	53

# POUR VOTRE SECURITE

## CONSIGNES DE SECURITE

### AVERTISSEMENT

#### **MISE HORS TENSION DU MONITEUR EN CAS DE FONCTIONNEMENT ANORMAL**

En cas de phénomène anormal tel que de la fumée, des bruits étranges ou de la vapeur, débranchez le moniteur et contactez immédiatement votre revendeur ou le service technique iiyama. Tout autre utilisation peut être dangereuse et peut engendrer un incendie ou un choc électrique.

#### **NE JAMAIS OUVRIR LE BOITIER**

Ce moniteur contient des circuits haute-tension. La dépose du boîtier peut vous exposer à des risques d'incendie ou de chocs électriques.

#### **NE PAS INTRODUIRE D'OBJETS DANS LE MONITEUR**

N'insérez pas d'objets solides ou liquides tel que de l'eau à l'intérieur du moniteur. En cas d'accident, débranchez votre moniteur immédiatement et contactez votre revendeur ou le service technique iiyama. L'utilisation du moniteur avec un objet logé à l'intérieur peut engendrer un incendie, un choc électrique ou des dommages.

#### **INSTALLER LE MONITEUR SUR UNE SURFACE PLANE ET STABLE**

Le moniteur peut blesser quelqu'un s'il tombe ou s'il est lancé.

#### **NE PAS UTILISER SON MONITEUR PRES DE L'EAU**

N'utilisez pas le moniteur à proximité d'un point d'eau pour éviter les éclaboussures, ou si de l'eau a été répandue dessus cela peut engendrer un incendie ou un choc électrique.

#### **UTILISER LA TENSION SECTEUR SPECIFIEE**

Assurez-vous que le moniteur fonctionne à la tension d'alimentation secteur spécifiée. L'utilisation d'une tension incorrecte occasionnera un mal fonctionnement et peut engendrer un incendie ou un choc électrique.

#### **PROTECTION DES CABLES**

Ne pas tirer ou plier les câbles d'alimentation et de signal. Ne pas poser le moniteur ou tout autre objet volumineux sur ces câbles. Des câbles endommagés peuvent engendrer un incendie ou un choc électrique.

#### **CONDITIONS CLIMATIQUES DEFAVORABLES**

Il est conseillé de ne pas utiliser le moniteur pendant un orage violent en raison des coupures répétées de courant pouvant entraîner des malfunctions. Il est également conseillé de ne pas toucher à la prise électrique dans ces conditions car elles peuvent engendrer des chocs électriques.

## ATTENTION

### INSTALLATION

Pour prévenir les risques d'incendie, de chocs électriques ou de dommages, installez votre moniteur à l'abri de variations brutales de températures et évitez les endroits humides, poussiéreux ou enfumés. Vous devrez également éviter d'exposer votre moniteur directement au soleil ou tout autre source lumineuse.

### NE PAS PLACER LE MONITEUR DANS UNE POSITION DANGEREUSE

Le moniteur peut basculer et causer des blessures s'il n'est pas convenablement installé. Vous devez également vous assurer de ne pas placer d'objets lourds sur le moniteur, et qu'aucun câble ne soient accessibles à des enfants qui pourraient les tirer et se blesser avec.

### MAINTENIR UNE BONNE VENTILATION

Le moniteur est équipé de fentes de ventilation. Veuillez à ne pas couvrir les fentes ou placer un objet trop proche afin d'éviter tout risque d'incendie. Pour assurer une circulation d'air suffisante, installer le moniteur à 10 cm environ du mur. L'utilisation du moniteur lorsque celui-ci est posé sur sa partie avant, arrière ou retourné ou bien sur un tapis ou un matériau mou peut également entraîner des dommages.

### DECONNECTEZ LES CABLES LORSQUE VOUS DEPLACEZ LE MONITEUR

Avant de déplacer le moniteur, désactivez le commutateur de mise sous tension, débranchez le moniteur et assurez-vous que le câble vidéo est déconnecté. Si vous ne le déconnectez pas, cela peut engendrer un incendie et un choc électrique.

### DEBRANCHEZ LE MONITEUR

Afin d'éviter les accidents, nous vous recommandons de débrancher votre moniteur s'il n'est pas utilisé pendant une longue période.

### TOUJOURS DEBRANCHER LE MONITEUR EN TIRANT SUR LA PRISE

Débrancher le câble d'alimentation ou le câble de signal en tirant sur la prise. Ne jamais tirer le câble par le cordon car cela peut engendrer un incendie ou un choc électrique.

### NE TOUCHEZ PAS LA PRISE AVEC DES MAINS HUMIDES

Si vous tirez ou insérez la prise avec des mains humides, vous risquez un choc électrique.

### LORS DE L'INSTALLATION DU MONITEUR SUR VOTRE ORDINATEUR

Assurez-vous que l'ordinateur soit suffisamment robuste pour supporter le poids car cela pourrait engendrer des dommages à votre ordinateur.

## AUTRES

### RECOMMANDATIONS D'USAGE

Pour prévenir toute fatigue visuelle, n'utilisez pas le moniteur à contre-jour ou dans une pièce sombre. Pour un confort et une vision optimum, positionnez l'ordinateur juste au-dessous du niveau des yeux et à une distance de 40 à 60 cm (16 à 24 pouces). En cas d'utilisation prolongée du moniteur, il est recommandé de respecter une pause de 10 minutes par heure car la lecture continue de l'écran peut entraîner une fatigue de l'œil.

## REMARQUES SUR LES ECRANS A CRISTAUX LIQUIDES (LCD)

- Les symptômes suivants n'indiquent pas qu'il y a un problème, c'est normal:

### NOTEZ

- Quand vous allumez le LCD pour la première fois, l'image peut être mal cadrée à l'écran suivant le type d'ordinateur que vous utilisez. Dans ce cas ajuster l'image correctement.
- La luminosité peut être légèrement inégale selon la configuration de bureau utilisée.
- En raison de la nature de l'écran LCD, une image rémanente de la précédente vue peut subsister après un nouvel affichage, si la même image a été affichée pendant des heures. Dans ce cas, l'écran est rétabli lentement en changeant d'image ou en éteignant l'écran pendant des heures.

- Les écrans large format n'ont pas été conçus pour une utilisation en extérieur.
- Les écrans large format n'ont pas été conçus pour une utilisation en position horizontale.
- Si vous utilisez un câble plus long que le câble fourni, la qualité d'image n'est pas garantie.

## CONSEILS D'UTILISATION

Ce produit est conçu pour une utilisation optimale de 24 heures par jour

L'ordinateur est compatible pour une utilisation à plat, avec en mode Paysage ou Portrait.

### PERSISTANCE D'IMAGE / IMAGE FIGÉE

Il faut être conscient que tous les écrans LCD peuvent être affectés par un effet de rémanence ou autrement appelé : « persistance d'image ». Une image résiduelle apparaît sur l'écran lorsque les images statiques sont affichées pendant longtemps. La persistance de l'image n'est pas permanente, mais il faut essayer d'éviter un affichage pendant une longue durée.

Pour éviter les persistance d'image, éteignez le moniteur jusqu'à la disparition de la dernière image affichée. Si une image était affichée depuis plus d'une heure, il est probable qu'il y ait une image « fantôme » ; vous devez alors éteindre le moniteur pendant une heure pour faire disparaître l'image résiduelle.

Pour tous les produits LFD, iiyama recommande d'afficher les images en mouvement et utiliser un économiseur d'écran se déplaçant à intervalles réguliers chaque fois que l'écran est en veille. Vous pouvez également éteindre le moniteur lorsqu'il ne sert pas pour une prévention.

Il y a également d'autres possibilités pour réduire le risque de persistance de l'image comme la fonction de FAN (si disponible), rétro-éclairage faible et les paramètres de faible luminosité.

### POUR UNE UTILISATION PROLONGÉE COMME MONITEUR PUBLIC

#### ■ Image figée sur l'écran LCD

Quand une image statique est affichée pendant une longue durée, les traces de charge électriques peuvent rester près des électrodes à l'intérieur du LCD et de ce fait, une persistance d'image (fantôme) peut apparaître.

La persistance d'image n'est pas une caractéristique permanente.

#### ■ Recommandations

Pour éviter une image figée et promouvoir l'allongement de l'espérance de vie de votre écran, nous recommandons ce qui suit :

1. Évitez les images statiques affichées pendant de longues périodes - changer les images statiques en boucle continue.
2. Éteignez le moniteur lorsqu'il ne sert pas avec la télécommande ou en utilisant le mode veille / fonction de gestion.
3. Veuillez vérifier les paramètres du menu du moniteur pour la fonctionnalité "Décalage des pixels" et activez-la lorsqu'elle est disponible. Cela réduira l'effet de brûlure d'image.
4. Lorsque le moniteur est installé dans un environnement de température ambiante élevée ou dans un emplacement fermé, utilisez le ventilateur, un économiseur d'écran et les fonctions de faible luminosité.
5. Une ventilation convenable est requise pour toute installation de moniteur – un système de climatisation automatique pourrait être requis dans certains cas.
6. Nous recommandons fortement l'utilisation d'un refroidissement actif avec des ventilateurs pour des durées de fonctionnement longues ou des environnements de températures ambiantes élevées.

## SERVICE CLIENT

### NOTEZ

- Si vous devez retourner votre matériel et que vous ne possédez plus votre emballage d'origine, merci de contacter votre revendeur ou le service après vente d'Iiyama pour conseil ou pour remplacer l'emballage.

## ENTRETIEN

### AVERTISSEMENT

- Si vous renversez n'importe quel objet solide ou liquide tel que de l'eau à l'intérieur du moniteur, débranchez immédiatement le câble d'alimentation et contactez votre revendeur ou le service technique Iiyama.

### ATTENTION

- Pour des raisons de sécurité, éteindre et débrancher le moniteur avant de le nettoyer.

### NOTEZ

- Ne pas gratter ou frotter l'écran à l'aide d'un objet dur afin de ne pas endommager le panneau LCD.
- L'utilisation des solvants suivants est à proscrire pour ne pas endommager le boîtier et l'écran LCD:

Diluant	Essence	Nettoyants grasifs
Nettoyants en atomiseur	Cire	Solvants acides ou alcalins
- Le contact du boîtier avec un produit en caoutchouc ou en plastique pendant longtemps peut dégrader ou écailler sa peinture.

### BOITIER

Éliminer les tâches à l'aide d'un chiffon légèrement humide et d'un détergent doux, puis essuyer le boîtier à l'aide d'un chiffon sec et propre.

### ECRAN LCD

Un nettoyage périodique est recommandé avec un chiffon sec et doux. N'utilisez pas de papier tissé car cela endommagera l'écran LCD.



# AVANT D'UTILISER LE MONITEUR

## FONCTIONS

- ◆ Résolutions prises en charge jusqu'à 1920 × 1080 : ProLite LH3260HS
- ◆ Résolutions prises en charge jusqu'à 3840 × 2160 :  
ProLite LH4360UHS / ProLite LH5560UHS / ProLite LH6560UHS
- ◆ Contraste élevé 4000:1 (Typique) / Luminosité 500cd/m<sup>2</sup> (Typique) :  
ProLite LH3260HS / ProLite LH5560UHS
- ◆ Contraste élevé 5000:1 (Typique) / Luminosité 500cd/m<sup>2</sup> (Typique) :  
ProLite LH4360UHS / ProLite LH6560UHS
- ◆ Lissage numérique des caractères
- ◆ Configuration automatique
- ◆ Haut-parleurs stéréo  
2 haut-parleurs stéréo 10 W
- ◆ Système de Veille
- ◆ Conforme au standard de montage VESA (150mm × 200mm) : ProLite LH3260HS
- ◆ Conforme au standard de montage VESA (400mm × 300mm) : ProLite LH4360UHS
- ◆ Conforme au standard de montage VESA (300mm × 400mm) : ProLite LH5560UHS
- ◆ Conforme au standard de montage VESA (400mm × 400mm) : ProLite LH6560UHS

## VÉRIFICATION DU CONTENU DE L'EMBALLAGE

Les accessoires suivants sont inclus dans votre emballage. Vérifiez qu'ils sont inclus avec le moniteur. En cas d'élément absent ou endommagé, veuillez contacter votre revendeur local iiyama ou le bureau régional iiyama.

- Câble d'alimentation\*
- Télécommande
- Autocollants de numéro de série
- Câble de HDMI
- Batterie sec (2pcs)
- Guide de sécurité
- Câble de RS-232C
- Kit de montage mural
- Guide de démarrage rapide

**ATTENTION** \* La valeur nominale du câble d'alimentation fourni dans les régions à 120 V est de 10 A/125 V. Si vous utilisez une alimentation plus élevée que cette valeur nominale, un câble d'alimentation avec une valeur nominale de 10 A/250 V doit être utilisé. Cependant, toutes garanties sont exclues pour tout problème ou dommage causé par un câble d'alimentation non fourni par iiyama. Un câble d'alimentation supérieur ou égal à la Norme H05VVF,3G, 0,75mm<sup>2</sup> doit être utilisé.

## DEBALLAGE

### ATTENTION

Il faut au moins deux personnes pour déplacer le moniteur. Sinon, il risque de tomber et de vous blesser sérieusement.

## COMMANDES ET CONNECTEURS : MONITEUR

<Façade>

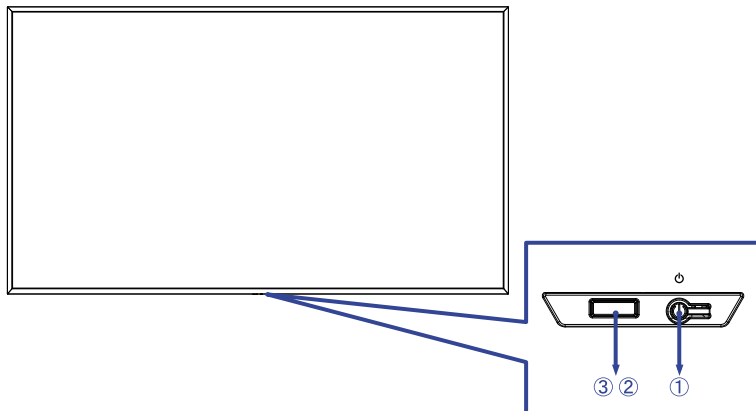

FRANÇAIS

①	Power Button 	Bouton d'alimentation	
②	Power Indicator	Transparent	Fonctionnement normal
		Rouge	Mode veille
③	Remote Sensor	Capteur de réception	

■ ProLite LH3260HS / ProLite LH4360UHS

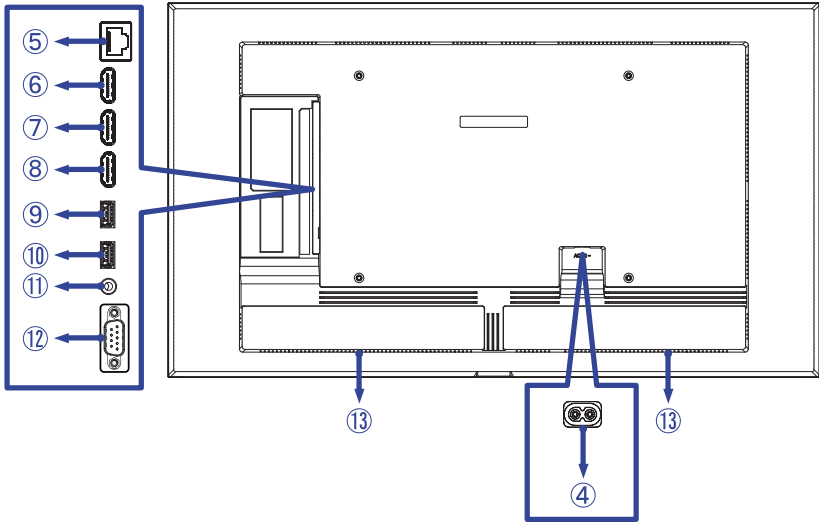

■ ProLite LH5560UHS / ProLite LH6560UHS

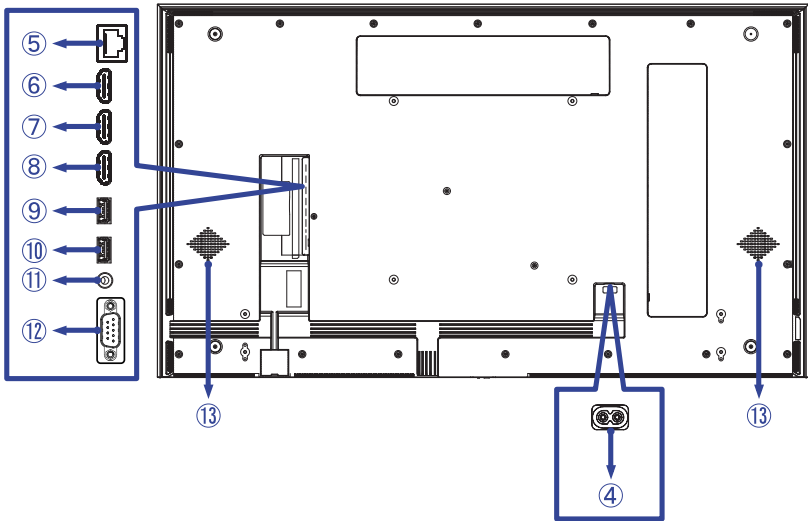

④	AC IN	AC-INLET	Connecteur d'alimentation secteur( ~ : Courant alternative) ( ~ ) (AC-IN)
⑤	LAN	RJ45	Connecteur de RJ45
⑥	HDMI1	HDMI	Connecteur de HDMI
⑦	HDMI2	HDMI	Connecteur de HDMI
⑧	HDMI3	HDMI	Connecteur de HDMI
⑨	USB	USB2.0 (5V, 500mA)	Connecteur USB
⑩	USB	USB2.0 (5V, 500mA)	Connecteur USB
⑪	AUDIO OUT	Mini Jack	Connecteur audio
⑫	RS232C	RS232C 9pin	Connecteur de RS232C
⑬	Speakers		haut-parleurs

# INSTALLATION

## ATTENTION

- Suivez les instructions du manuel pour le type de montage que vous avez sélectionné. Confiez toute réparation au personnel qualifié.
- Déplacement de l'ordinateur nécessite au moins deux personnes.
- Avant d'installer, assurez-vous que le mur est assez solide pour supporter le poids de l'ordinateur et les accessoires de montage.

## [MONTAGE MURAL]

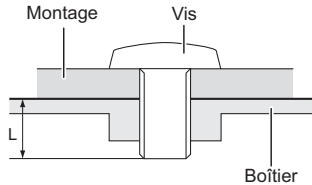

## ATTENTION

Quand vous faites du montage mural, tenant compte de l'épaisseur de la base de montage, serrer les vis M6\* (4 pièces) avec une longueur de 12/18 mm\* pour serrer le moniteur. Si vous utilisez une vis de taille supérieure, un choc ou un dommage électrique peut se produire car il peut toucher certaines pièces électriques à l'intérieur du moniteur.

- \* M6(L=12mm) : ProLite LH3260HS, Capacité de charge: poids max. 15kg
- M6(L=18mm) : ProLite LH4360UHS / LH5560UHS / LH6560UHS, Capacité de charge: poids max. 40kg

## [ROTATION DE L' IMAGE]

Il a été conçu pour être utilisé dans les deux modes d'affichage "Paysage" et "Portrait".

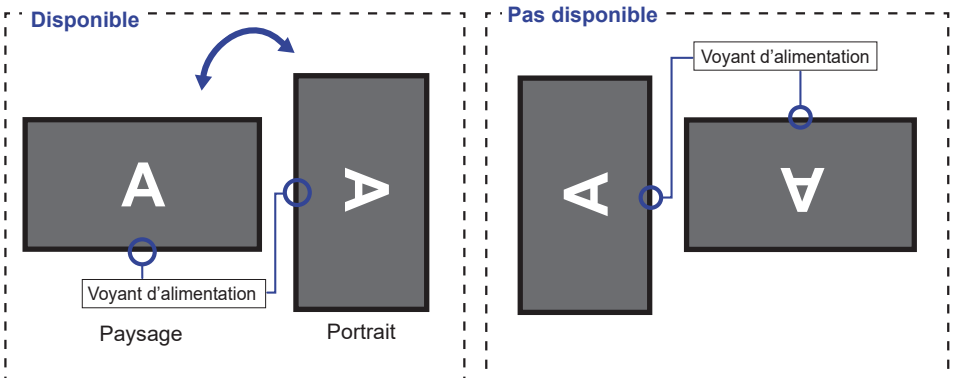

## [PLACEMENT DES AUTOCOLLANTS]

Si vous pensez que les trous de vis sont trop visibles en mode portrait, veuillez utiliser les autocollants pour les couvrir.

### ■ ProLite LH5560UHS

Trous de vis : 9



### ■ ProLite LH6565UHS

Trous de vis : 9



## FONCTIONS DE LA TÉLÉCOMMANDE

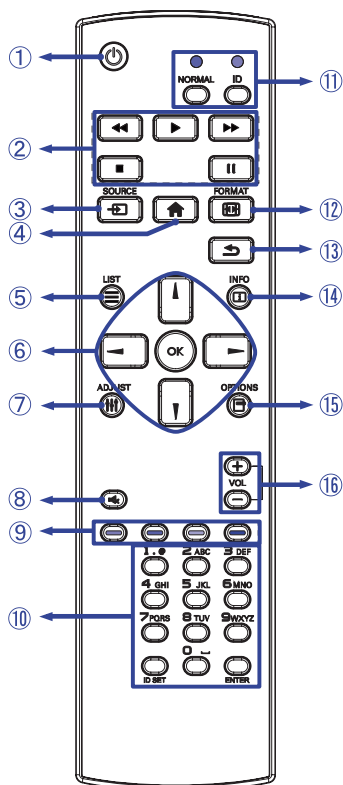

①		Allume et éteint le moniteur.
②	[PLAY]	Contrôler la lecture de fichiers multimédias. ▶ : Jouer ■ : Arrêter ►► : Pause ◀◀ : Retour rapide ►►► : Avance rapide
③	SOURCE	Sélectionne la source. Appuyez sur ▲ ou ▼ pour sélectionner à partir du HDMI1, HDMI2, HDMI3, Browser, CMS, Gestionnaire Fichiers, Lecteur média, Lecteur PDF ou Personnalisé. Appuyez sur le bouton [OK] pour confirmer et sortir.
④	HOME	Ouvre le menu OSD.
⑤	LIST	Non disponible pour ce modèle.
⑥		Navigation dans les sous-menus et les réglages. ▲ : Bouton « En haut » ▼ : Bouton « En bas » ◀ : Bouton « A gauche » ▶ : Bouton « A droite » Entrée Lecteur média: ◀ : Fichier précédent ▶ : Fichier suivant Entrée Lecteur PDF: ◀ : Page précédente ▶ : Page suivante
	OK	Confirmer votre sélection ou enregistrer les modifications.
⑦	ADJUST	Non disponible pour ce modèle.
⑧	MUTE	Active ou désactive la fonction de sourdine lorsque le menu n'est pas affiché.
⑨	COLOR	Non disponible pour ce modèle.
⑩	NUMBER/ ID SET/ENTER	Saisir le texte pour le paramètre réseau ou le paramètre ID.
⑪	ID Mode	ID : Pour entrer en mode ID NORMAL : Pour quitter le mode ID.
⑫	FORMAT	Changez le format de l'image.
⑬	BACK	Retourner au menu précédent ou fermer le menu OSD.
⑭	INFO	Fournit les informations sur la source de signal et la résolution. Appuyez sur le bouton pendant 6 secondes pour déverrouiller la télécommande.
⑮	OPTIONS	Afficher la barre d'édition. Seul navigateur, entrées Lecteur média et Lecteur PDF.
⑯	VOLUME - / +	VOLUME-: Baisser le volume. VOLUME+: Augmenter le volume.



## PRÉPARATION DE LA TÉLÉCOMMANDE

Pour utiliser la télécommande, insérez deux piles sèches.

### ATTENTION

- Ne pas utiliser d'autres piles que celles spécifiés dans ce manuel pour la télécommande.
- Ne pas insérer une pile vieille et neuve ensemble dans la télécommande.
- Assurez-vous du bon positionnement des piles "+" et "-" comme indiqué dans le boîtier.
- Retirez immédiatement les piles usées pour éviter tout écoulement du liquide dans le compartiment piles.
- La détérioration des piles ou l'électrolyte provenant de ces piles peut causer des taches, feu ou blessure.

① Appuyez et faites glisser le capot des piles pour l'ouvrir.

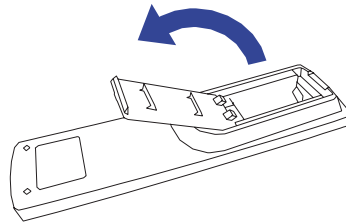

② Alignez et insérez deux piles AAA en suivant les indications PLUS et MINUS (comme indiqué sur la télécommande).

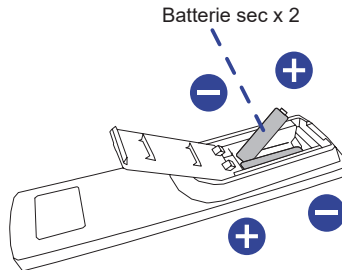

③ Remplacez le couvercle des piles.

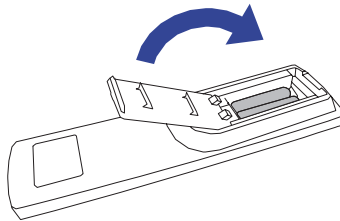

**NOTEZ**

- Reportez-vous aux instructions ci-dessus pour retirer les piles.
- Remplacez les piles avec des nouvelles quand la télécommande ne fonctionne pas proche du moniteur. Utilisez des piles sèches AAA. Risque d'explosion si la batterie est remplacée par un type incorrect.
- Utilisez la télécommande en la pointant sur le Sensor du moniteur.
- D'autres télécommandes du marché ne fonctionneront pas avec ce moniteur. Utilisez uniquement la télécommande fournie.
- Les piles usagées doivent être déposées selon la réglementation de collectes et de gestion en vigueur.
- Les piles ne doivent pas être mises en exposition là où il peut y avoir une forte chaleur tel que le soleil, le feu ou autre.
- Retirez les piles si vous n'avez pas l'intention d'utiliser la télécommande pendant une longue période.

## IDENTIFICATION(ID) DE TÉLÉCOMMANDE

Vous pouvez définir l'ID de votre télécommande lorsque vous souhaitez utiliser cette télécommande sur des moniteurs spécifiques.

Mode ID (Pour entrer en mode ID) : Gardez pressé le bouton ID jusqu'à ce que le voyant rouge clignote deux fois.

Mode normal (Pour quitter le mode ID) : Gardez appuyé le bouton Normal jusqu'à ce que le voyant vert clignote deux fois.

### ■ Programmation de l'ID

Pour assigner une ID à la télécommande :

1. Entrez en mode ID
2. Gardez le bouton ID SET appuyé jusqu'à ce que le bouton rouge soit allumé.
3. En utilisant le clavier numérique, entrez l'ID souhaité (01 - 255)
4. Appuyez sur le bouton ENTER pour confirmer l'ID
5. Le voyant rouge va clignoter deux fois lorsque l'ID sera confirmé

**NOTEZ**

- Sans appuis sur un bouton durant 10 secondes entrainera une sortie du mode ID.
- Si vous appuyez par erreur une autre touche que numérique, attendez 1 seconde après que la LED rouge s'éteigne et se rallume à nouveau, alors appuyez sur le nombre correct.
- Pour annuler ou arrêter une programmation ID, appuyez sur le bouton ID SET.
- Il est nécessaire de programmer le nombre ID pour chaque moniteur avant de sélectionner son identification.

### ■ Utiliser le mode ID

1. Entrez en mode ID.
2. Entrez l'ID du moniteur que vous souhaitez contrôler par bouton numérique.
3. Appuyez sur le bouton INPUT

## OPERATION BASIC

### ■ Mise en marche du moniteur

Le moniteur est allumé (ON) et le voyant d'alimentation devient transparent quand vous appuyez sur bouton d'allumage sur le moniteur ou sur la télécommande. Le moniteur est en veille lorsque vous appuyez sur le bouton « Power » du moniteur ou avec la télécommande.

Appuyez une nouvelle fois sur « ON » pour rallumer le moniteur.

### NOTEZ

Même quand vous utilisez le mode veille, le moniteur ne consommera qu'un minimum d'électricité. Il est recommandé de débrancher le câble d'alimentation de la prise murale quand le moniteur n'est pas utilisé, durant la nuit, pour éviter une consommation d'énergie inutile.

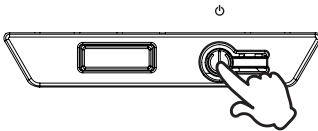

[Moniteur]

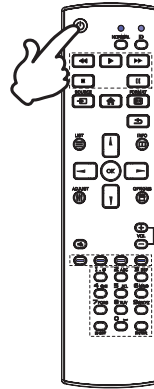

[Télécommande]



### ■ Affichage du Menu de Réglage

La page Menu s'affiche sur le écran quand vous appuyez la touché  HOME sur la télécommande. La page Menu disparaît en appuyant sur la touche  BACK de la télécommande.

[Télécommande]

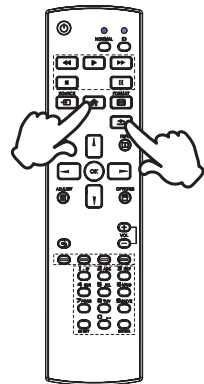

### ■ Déplacement du Curseur verticalement

Sélectionnez le réglage en appuyant sur la touché ▲ / ▼ sur la télécommande quand la page « MENU » est affichée sur le écran.

[Fernbedienung]

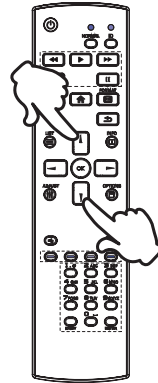

### ■ Déplacement du Curseur horizontalement

Sélectionnez les réglages ou faites cet ajustement en appuyant sur la touché ◀ / ▶ sur la télécommande quand la page « MENU » est affichée sur le écran.

[Fernbedienung]

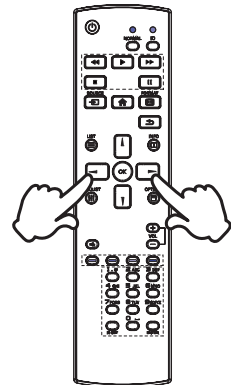

### ■ Ajustement du son/volume

Appuyez sur la touché + / - sur la télécommande ajustez le volume du son quand la page Menu ne s'affiche pas sur le écran.

[Télécommande]

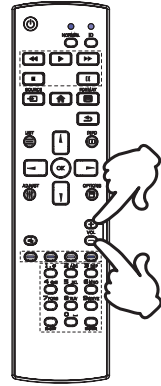

### ■ Sélection du signal vidéo d'Entrée

Ceci est active quand vous appuyez successivement la touche « SOURCE »(Signal d'Entrée) sur la télécommande.

[Télécommande]

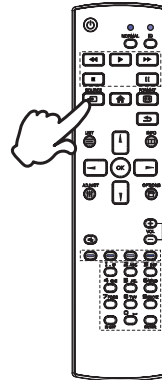

## CONNEXION DE VOTRE MONITEUR

- ① Assurez-vous que l'ordinateur et le moniteur sont éteints.
- ② Connectez l'ordinateur au moniteur avec le câble de signal.
- ③ Connectez l'ordinateur avec le câble RS-232C du moniteur.
- ④ Connectez d'abord le câble d'alimentation au moniteur puis sur la prise électrique.
- ⑤ Allumez votre moniteur (Interrupteur secteur et Commutateur d'alimentation) et votre ordinateur.

### NOTEZ

- Assurez-vous que l'installation du bâtiment dispose d'un disjoncteur de 120/240V, 20A (maximum).
- Le câble de signal utilisé pour la connexion de l'ordinateur et du moniteur peut varier en fonction du type d'ordinateur utilisé. Une connexion incorrecte peut endommager sérieusement le moniteur et l'ordinateur. Le câble fourni avec le moniteur est un connecteur au standard. Si un câble spécial est requis, veuillez contacter votre revendeur local iiyama ou le bureau régional iiyama.
- Le matériel connectable de Type A doit être connecté à la Prise de Terre.
- La prise doit être installée à proximité de l'équipement avec une accessibilité facile.
- Une utilisation excessive du son via le casque/ou autres écouteurs peut entraîner des dégâts voire la perte de l'ouïe.

[Exemple de connexion]

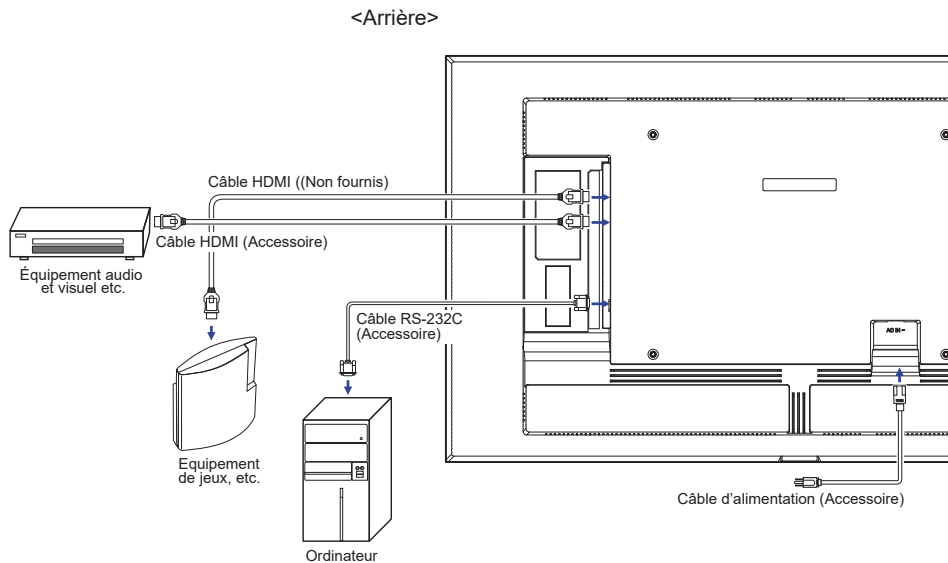

## [ Exemple de connexion avec le périphérique ]

### ATTENTION

Eteindre en appuyant bouton d'alimentation et débranchez le moniteur et les périphériques avant connexion pour éviter tout choc électrique ou dommage.

### NOTEZ

- Référez-vous sur le manuel utilisateur du périphérique en même temps.
- Assurez-vous d'avoir les câbles nécessaire comme requis.

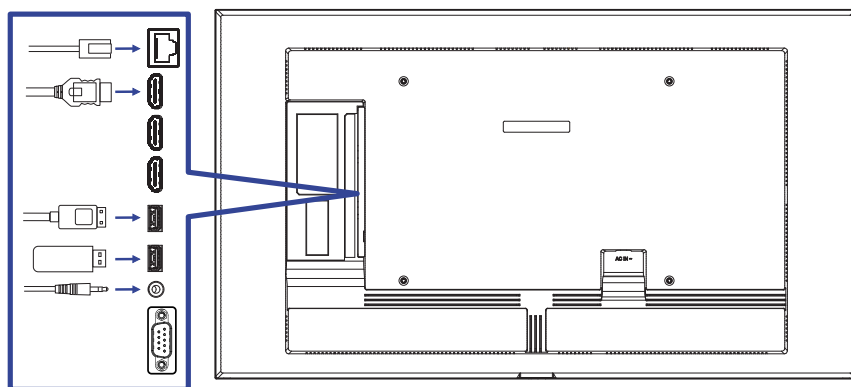

## [ Pour la configuration du réseau ]

1. Allumer le routeur et le commutateur sur sa configuration DHCP.
2. Brancher le routeur à moniteur avec un câble Ethernet.
3. Appuyez sur le bouton  HOME et le numéro 1668 sur la télécommande, puis sélectionnez Réglages.
4. Sélectionner "Réseau et Internet", puis appuyez sur OK.
5. Sélectionner "Ethernet", puis appuyez sur OK.
6. Suivre les instructions à l'écran pour installer le réseau.

**NOTEZ** Connexion avec un câble Ethernet blindé CAT-5 pour se conformer à la directive CEM.

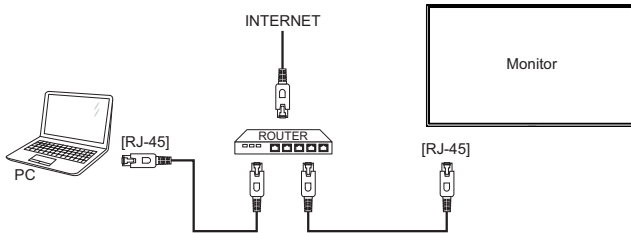

## MISE EN ROUTE DE L'ORDINATEUR

### ■ Fréquences du signal

Passez aux fréquences souhaitées détaillées à la page 53 "FRÉQUENCES DE SYNCHRONISATION".



# UTILISATION DU MONITEUR

Le LCD iiyama est réglé à l'usine avec une fréquence de synchronisation figurant à la page 53 afin de donner la meilleure image. Vous pouvez également ajuster la position de l'image comme vous le souhaitez en suivant le mode opératoire ci-dessous.

- 1 Appuyez la touche **HOME** sur la télécommande pour afficher les réglages à l'écran. Des pages additionnelles au Menu peuvent être visualisées en utilisant les touches **▲ / ▼ / ◀ / ▶** sur la télécommande.

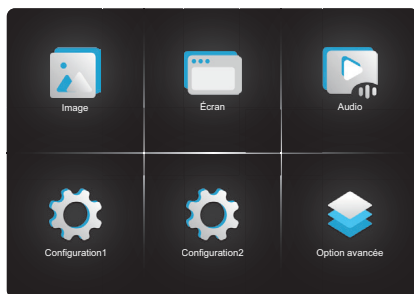

- 2 Sélectionnez l'ajustement que vous voulez faire dans le menu. Appuyez sur la touche **OK** sur la télécommande et accédez à la page du menu. Ensuite, utilisez les touches **▲ / ▼** sur la télécommande pour sélectionner l'option de réglage souhaitée.
- 3 Utilisez ensuite les touches **◀ / ▶** sur la télécommande pour effectuer les ajustements ou réglages appropriés.
- 4 Appuyez la touche **BACK** sur la télécommande pour quitter le menu, et les réglages que vous venez de faire seront automatiquement enregistrés.

Par exemple, pour corriger la position verticale OSD, sélectionnez l'élément OSD "Configuration2" du Menu. Appuyez la touche **OK** à nouveau. Puis, sélectionnez OSD Position V. en utilisant les touches **▲ / ▼** sur la télécommande. Utilisez ensuite les touches **◀ / ▶** sur la télécommande pour corriger la position verticale OSD. La position verticale OSD de l'image entière doit changer pendant que vous effectuez l'opération.

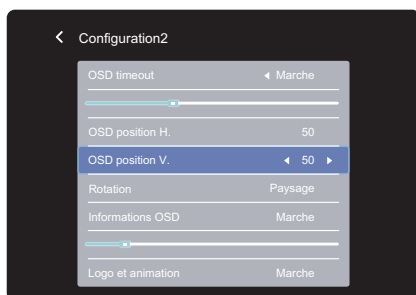

Appuyez la touche **BACK** sur la télécommande pour finir et les modifications sont enregistrées en mémoire.

## NOTEZ

- Vous pouvez également utiliser la touche  BACK sur la télécommande pour retourner au Menu précédent et fermer la fenêtre OSD.
- Les données de réglage sont automatiquement enregistrées en mémoire lorsque la fenêtre OSD disparaît. Évitez d'éteindre le écran pendant l'utilisation du Menu.

# MENU DES PARAMÈTRES DE RÉGLAGE

## Image Picture



FRANÇAIS

Ajustement	Problème / Option		Touche correspondante		
Luminosité* <sup>1</sup> Brightness	Trop sombre Trop clair				
Contraste* <sup>2</sup> Contrast	Trop terne Trop intense				
Netteté* <sup>2</sup> Sharpness	Trop doux Trop agressif				
Niveau de noir* <sup>2</sup> Black level	Le noir est trop sombre Le noir est trop lumineux				
Teinte* <sup>2</sup> Tint	Violâtre Verdâtre				
Couleur* <sup>2</sup> Color	Trop pâle Trop coloré				
Réduction du bruit* <sup>2</sup> Noise reduction	Arrêt	La Réduction du bruit est arrêté.			
	Bas	Faible possibilité de réduire les parasites électriques causés par différents périphériques.			
	Moyen	Bruit électronique de l'image causé par différents lecteurs multimédia est réduit au dessus du volume Bas.			
	Fort	Bruit électronique de l'image causé par différents lecteurs multimédia est réduit au dessus du volume Moyenne.			
Sélection gamma* <sup>2</sup> Gamma selection	Vous pouvez paramétrer le Gamma. Nativa / 2.2 / 2.4 / Sgamma / D-image				
Température couleurs Color temperature	3000°K		9300°K		
	4000°K		10000°K		
	5000°K		Nativa	Température de couleur	
	6500°K		Utilisateur 1	Personnalisé 1	
	7500°K		Utilisateur 2	Personnalisé 2	

## Image Picture

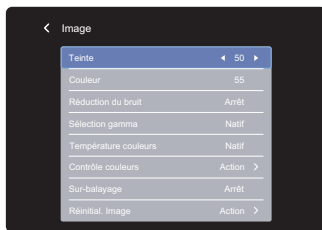

Ajustement	Problème / Option		Touche correspondante
Contrôle couleurs* <sup>3</sup> Color control	Définir la couleur de l'utilisateur.		
	Utilisateur 1	R	Trop faible Trop fort
		G	
		B	
Utilisateur 2	2000K-10000K		
Sur-balayage* <sup>2</sup> Overscan	Arrêt	La Sur-balayage est arrêté.	
	Marche	Affiche environ 95% de la zone.	
Réinitial. Image Picture reset	Annuler	Retourne au Menu.	
	Ok	Le réglage de l'image est restauré vers le réglage d'usine, par défaut.	

\*<sup>1</sup> Ajustez la luminosité quand vous utilisez le moniteur dans une pièce sombre et que vous sentez que l'écran est trop lumineux.

Le réglage de la luminosité est désactivé lorsque la sauvegarde de la luminosité de la dalle est activée.

\*<sup>2</sup> Non disponible pour le Lecteur média, Navigateur, CMS, Lecteur de PDF et Personnalisé Entrées.

\*<sup>3</sup> Il ne peut être choisi que lorsque le température de couleurs est défini sur "Utilisateur1/Utilisateur2".

## Écran Screen

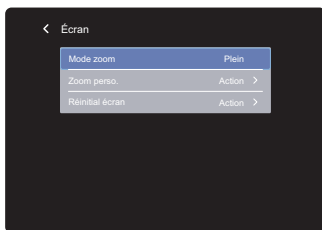

Ajustement	Problème / Option		Touche correspondante
Mode zoom* <sup>1</sup> Zoom mode	Plein	Agrandissement horizontal de l'image pour un affichage plein écran lorsque la source de l'image est de 4:3 (définition standard). Quand la source de l'image est en 16:9 (Haute Définition), elle sera affichée en 16:9.	
	4:3	Affichage des images au format 4:3.	
	Réel	Affichage de l'écran point par point.	
	21:9	Affichage des images au format 21:9.	
	Personnalisé	Personnaliser l'écran de zoom.	
Zoom perso.* <sup>2</sup> Custom zoom	Zoom	Zoomer simultanément la taille horizontale et verticale de l'image.	
	H Zoom	Zoomer la taille horizontale de l'image.	
	V Zoom	Zoomer la taille verticale de l'image.	
	Position H.* <sup>3</sup>	Valeurs Zoom / Zoom H.	
	Position V.* <sup>3</sup>	Valeurs Zoom / Zoom V.	
Réinitial écran Screen reset	Annuler	Retourne au Menu.	
	Ok	Le réglage de l'écran est restauré vers le réglage d'usine, par défaut.	









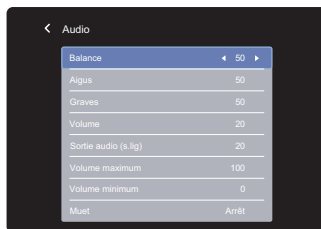



















\*<sup>1</sup> Non disponible pour le Lecteur média, Navigateur, CMS, Lecteur de PDF et Personnalisé Entrées.

\*<sup>2</sup> Il ne peut être choisi que lorsque le mode de zoom est défini sur "Personnalisé".

\*<sup>3</sup> Lorsque la valeur du Zoom, du Zoom H et du Zoom V est "0", la position H et la position V ne peuvent pas être réglées.

## Audio



Ajustement	Problème / Option		Touche correspondante
Balance Balance	Augmentation du volume du haut-parleur gauche. Augmentation du volume du haut-parleur droit.		   
Aigus Treble	Trop faible Trop fort		   
Graves Bass	Trop faible Trop fort		   
Volume Volume	Trop faible Trop fort		   
Sortie audio (s.lig) Audio out (line out)	Régler le volume de sortie audio. Trop faible Trop fort		   
Volume maximum Maximum volume	Régler le volume au maximum.		   
Volume minimum Minimum volume	Régler le volume au minimum.		   
Muet Mute	Arrêt	Retourne le volume sonore au niveau précédent.	
	Marche	Désactive le son temporairement.	
Synchronisation sortie audio Audio out sync	Arrêt	Le volume du haut-parleur est différent du volume de la sortie audio (sortie ligne).	
	Marche	Le volume du haut-parleur est cohérent avec le volume de la sortie audio (sortie ligne).	
Paramétrage haut-parleur Speaker Setting	Arrêt	Désactivez le haut-parleur intégré.	
	Marche	Activez le haut-parleur intégré.	
Réinitial Audio Audio reset	Annuler	Retourne au Menu.	
	Ok	Le réglage de l'audio est restauré vers le réglage d'usine, par défaut.	

## Configuration1 Configuration 1

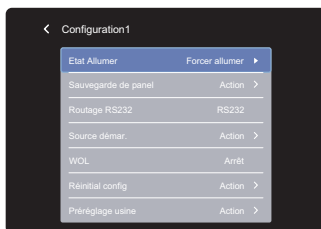

Ajustement	Problème / Option		
Etat Allumer Switch on state	Forcer allumer	Le moniteur s'allume lorsque le cordon d'alimentation est connecté à une prise murale.	
	Eteindre	Le moniteur reste éteint lorsque le cordon d'alimentation est connecté à une prise murale.	
	Dernier état	Le moniteur revient à l'état d'alimentation précédent (marche / arrêt / veille) lors du retrait et du remplacement du cordon d'alimentation.	
Sauvegarde de panel Panel saving	Luminosité	Arrêt	Le réglage du rétroéclairage est désactivé.
		Marche	La luminosité de l'image sera réduite.
	Changement de pixe	Pour que le moniteur déplace légèrement la position des pixels dans quatre directions (haut, bas, gauche ou droite).	
		Auto	Déplacer la position de l'image automatiquement.
		Arrêt	La Changement de pixe est arrêté.
Marche	Déplacer la position de l'image à intervalles définis. 10-900 secondes		
Routage RS232 RS232 routing	Sélectionner le port de contrôle réseau. RS232 / LAN RS232		
Source démar.*1 Boot on source	Der. Entrée	Lors de l'allumage, les paramètres présents lors de la dernière extinction sont rappelés. Arrêt / Activer	
	Entrée	Sélectionner la source d'entrée lors du démarrage. HDMI1 / HDMI2 / HDMI3 / Navigateur / CMS / Gestionnaire Fichiers / Lecteur média / Lecteur PDF / Personnalisé	
	Liste lec.	Sélectionner l'index de la liste de lecture pour le Mediaplayer, le Navigateur et le lecteur PDF.	
WOL WOL	Arrêt	Désactivez la fonction de réveil sur LAN.	
	Marche	Activez la fonction de réveil sur LAN.	
Réinitial config Configuration1 reset	Annuler	Retourne au Menu.	
	Ok	Le réglage de l'configuration1 est restauré vers le réglage d'usine, par défaut.	
Préréglage usine Factory reset	Annuler	Retourne au Menu.	
	Ok	Les données préréglées à l'usine sont restaurées.	

\*1 Pas de fonction de basculement, le système conservera la source même si celle-ci ne reçoit aucun signal.

## Configuration2 Configuration 2

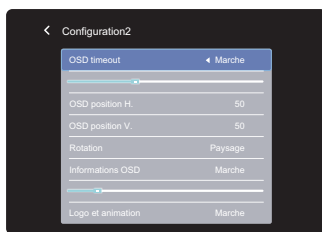

Ajustement	Problème / Option		Touche correspondante
OSD timeout OSD timeout	Vous pouvez régler la durée d'affichage de l'OSD entre 5 et 120 secondes. Arrêt / 5 - 120 secondes		
OSD position H. OSD H Position	OSD trop à gauche OSD trop à droite		
OSD position V. OSD V Position	OSD trop haut OSD trop haut		
Rotation System Rotation	Paysage	Affichage de l'OSD en mode paysage.	
	Portrait	Affichage de l'OSD en mode Portrait.	
Informations OSD Information OSD	Définir la période pendant laquelle l'information OSD est affichée dans le coin supérieur droit de l'écran. Arrêt / 1 - 60 secondes		
Logo et animation Logo and animation	Arrêt	Le logo iiyama et l'animation ne s'affichent pas lorsque le moniteur est allumé.	
	Marche	Le logo iiyama et l'animation est affiché lorsque le moniteur est allumé.	
	Utilisateur	L'option de logo personnalisé dans Android est définie, il n'y aura le logo personnalisé que lorsque le moniteur est allumé.	
Paramètres logo* <sup>1</sup> Logo setting	Sélectionner le logo de démarrage.		
Paramètres animation* <sup>1</sup> Animation setting	Sélectionner le animation de démarrage.		
Ident. du moniteur Monitor ID	Identifiez le moniteur. 1 - 255		
Infos moniteur Monitor information	Affiche des informations à propos de votre moniteur comme le modèle, le numéro de série, le temps de fonctionnement et la version du logiciel.		
Version HDMI* <sup>2</sup> HDMI version	Définissez la version du HDMI. 2.0 / 1.4 / Auto		
Réinitial config Configuration2 reset	Annuler	Retourne au Menu.	
	Ok	Le réglage de l'configuration2 est restauré vers le réglage d'usine, par défaut.	

\*<sup>1</sup> Le paramètre Logo et le paramètre Animation ne sont disponibles que lorsque vous sélectionnez "Utilisateur" de la fonction Logo et animation.

\*<sup>2</sup> Accessible seulement si l'entrée HDMI a été sélectionné.



## Option avancée Advanced option

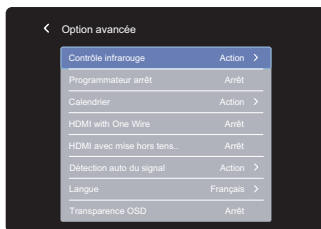

Ajustement	Problème / Option		Touche correspondante
Contrôle infrarouge IR control	Sélectionner le mode de fonctionnement de la télécommande lorsque plusieurs moniteurs sont connectés via une connexion RS232C.		
	Ouvrir* <sup>1</sup>	Déverrouiller la télécommande.	
	Verrouiller tout	Verrouiller toutes les télécommandes.	
	Verr. Tout sauf vol	Tout verrouiller sauf le volume de la télécommande.	
	Verr. Tout sauf alim	Tout verrouiller sauf l'alimentation de la télécommande.	
	Tout verr sauf ALIM & VOL	Tout verrouiller sauf le volume et l'alimentation de la télécommande.	
	Primaire	Régler le moniteur comme moniteur principal pour les opérations de contrôle distant.	
	Secondaire	Régler le moniteur comme moniteur secondaire. Ce dernier ne peut pas être commandé par la télécommande et recevra uniquement le signal de contrôle du moniteur principal via la connexion RS232C.	

## Option avancée Advanced option



Ajustement	Problème / Option	
Programmeur arrêt Off Timer	Définir quand éteindre le moniteur. (en heures) Arrêt / 1 - 24 heures	
Calendrier Schedule	Liste de programmes	Jusqu'à sept événements peuvent être définis.
	Temps de début* <sup>2</sup>	Définir l'heure de début.
	Temps de fin* <sup>2</sup>	Définir l'heure de fin.
	Entrée	Sélectionner une source d'entrée à afficher automatiquement lors du prochain démarrage. HDMI1 / HDMI2 / HDMI3 / Navigateur / CMS / Gestionnaire Fichiers / Lecteur média / Lecteur PDF / Personnalisé
	Liste lec.	Choisissez votre Liste de lecture pour le lecteur de médias, de pdf et navigateur.
	Jours de la semaine	Régler le jour de la semaine. DIM / LUN / MAR / MER / JEU / VEN / SAM
	Chaque sem.	Définir si l'événement est répété chaque semaine. Arrêt / Marche
Activer* <sup>3</sup>	Activer / désactiver un événement.	
HDMI with One Wire HDMI with One Wire	Arrêt	La HDMI with One Wire est arrêté.
	Marche	Contrôlez tous les appareils connectés via un câble HDMI avec une télécommande.
HDMI avec mise hors tension à un seul fil HDMI with One Wire Power Off	Arrêt	La HDMI with One Wire Power Off est arrêté.
	Marche	Utilisez le bouton d'alimentation de l'appareil connecté avec le câble HDMI pour passer en mode veille.
Détection auto du signal * <sup>4</sup> Auto signal detection	Arrêt	Désactivez la Détection auto du signal.
	Tout * <sup>5</sup>	Détecte automatiquement toutes les sources s'il n'y a pas de signal sur l'entrée par défaut et sélectionne automatiquement le signal disponible.
	Failover	Détecte automatiquement les sources avec un ordre défini par l'utilisateur s'il n'y a pas de signal sur l'entrée par défaut et sélectionne automatiquement le signal disponible.

\*<sup>1</sup> Pour déverrouiller, appuyer sur le bouton INFO de la télécommande et le maintenir enfoncé pendant 6 secondes.

\*<sup>2</sup> L'heure de début dans le calendrier doit être inférieure à l'heure de fin.



\*<sup>3</sup> Les ajustements pour "Activer" ne doivent être effectués qu'après que l'heure de début, l'heure de fin, l'entrée et la semaine aient été réglées correctement.

\*<sup>4</sup> L'écran détecte et sélectionne automatiquement le signal de la source disponible.

\*<sup>5</sup> Ordre de détection: HDMI1 → HDMI2 → HDMI3 → Navigateur → CMS → Gestionnaire Fichiers → Lecteur média → Lecteur PDF → Personnalisé

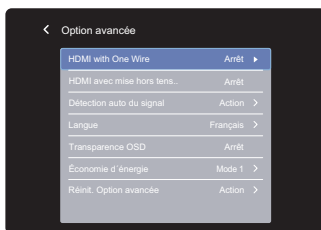
## Option avancée Advanced option



Ajustement	Problème / Option				Touche correspondante
Langue Language	English	Anglais	Deutsch	Allemand	
	Français	Français	Italiano	Italien	
	Español	Espagnole	Русский	Russe	
	Polski	Polonais	Nederlands	Néerlandais	
	Česky	Tchèque	Dansk	Danois	
	Svenska	Suédois	Suomi	Finois	
	Norsk bokmål	Norvégien			
Transparence OSD OSD Transparency	Le fond d'OSD est rendu transparent. Arrêt / 5 - 100				 
Économie d'énergie Power Saving	Mode1 : WOL désactivé, réveil de l'entrée source désactivé, rétroéclairage désactivé. Mode2 : WOL désactivé, réveil de l'entrée source activé, rétroéclairage désactivé. Mode3 : WOL activé, réveil de l'entrée source désactivé, rétroéclairage désactivé. Mode4 : WOL activé, réveil de l'entrée source activé, rétroéclairage désactivé.				
Réinit. Option avancée Advanced option reset	Annuler		Retourne au Menu.		
	Ok		Le réglage des options avancées sera restauré à l'exception de "Date et heure" dans le menu d'options avancées pour les données pré-réglées en usine.		

## APPLICATION

Appuyez sur le bouton  HOME et le numéro 1668 sur la télécommande.

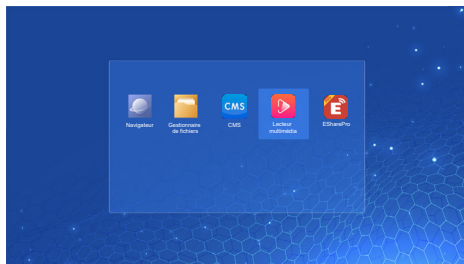
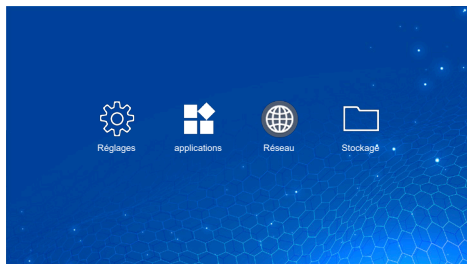

## <Réglages>

### Réseau et Internet Network & internet

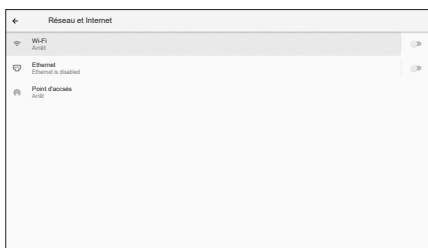

Ajustement	Problème / Option		
Wi-Fi Wi-Fi	Régler la fonction WiFi en mode Marche / Arrêt et associez-la à un périphérique Wi-Fi.		
	Liste Wi-Fi	Afficher une liste des réseaux Wi-Fi.	
	Ajouter un réseau	Nom de réseau	
		Sécurité	
		Options avancées	
	Préférences Wi-Fi	Activation automatique du Wi-Fi	
Envoyer une notification si des réseaux publics se trouvent à proximité			
Paramètres avancé			
Réseaux enregistrés	Enregistrer les paramètres Wi-Fi sur ce moniteur.		
Ethernet Ethernet	Connectez vous au réseau filaire. Marche / Arrêt		
	IP address	Attribuer Adresse IP pour cet moniteur.	
	Netmask	Attribuer Netmask pour cet moniteur.	
	Gateway	Attribuer Passerelle pour cet moniteur.	
	DNS1	Attribuer l'adresse du serveur DNS.	
	DNS2		
	Ethernet IP mode	Static	
DHCP			
Point d'accès Hotspot	Point d'accès Wi-Fi	Régler la fonction Point d'accès. Désactiver / Activer (Nom du point d'accès / Sécurité / Mot de passe du point d'accès / Bande du point d'accès / Désactiver le point d'accès automatiquement)	

## Applis et notifications

### Apps & Notification



Ajustement	Problème / Option	
Infos sur les applis <a href="#">App info</a>	Affichez les informations sur les applications.	
Applications par défaut <a href="#">Default apps</a>	Appli sur l'écran d'accueil	Définir les applications par défaut.
	Navigateur	
	Ouverture des liens	
Gestionnaire d'autorisations <a href="#">Permission manager</a>	Autorisations des application	Définir les autorisations d'applications.

## Écran

### Display



Ajustement	Problème / Option	
Taille de la police <a href="#">Font size</a>	Petite	Définissez la taille de la police.
	Par défaut	
	Grande	
	Très grande	

## Écran affichage dynamique dynamique Signage display

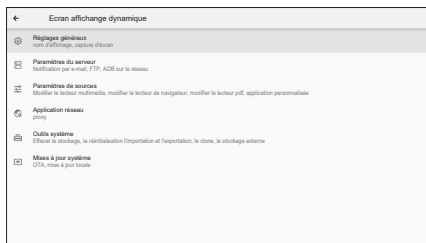

Ajustement	Problème / Option		
Réglages généraux General settings	Nom d'affichage de signalisation	Définissez le nom du moniteur.	
	Capture d'écran	Désactiver / Activer(Intervalle, Heure de début, Heure de fin, Répéter, Sauver, Purge captures d'écran, Envoyer des captures d'écran par e-mail)	
Paramètres du serveur Server settings	Notification e-mail	Désactiver / Activer(SMTP, Courriel du gestionnaire, Test)	
	FTP	Désactiver / Activer(Compte, Mot de passe, Chemin de stockage, Port)	
	ADB sur le réseau	Access network connection with port 5555.	
Paramètres de source Source settings	Modifier le lecteur multimédia	Editez la playlist du Media Player et le réglage des effets.	
	Modifier le lecteur du navigateur	Définir la liste des navigateurs et les paramètres des effets.	
	Modifier le lecteur PDF	Editez la playlist du lecteur PDF et le réglage des effets.	
	Chemin de stockage	Définir le lecteur média, le lecteur PDF et l'emplacement de stockage du navigateur.	
	Application personnalisée	Editez l'application personnalisée.	
Application réseau Network application	Procuration	Définissez le serveur proxy. Désactiver / Activer(Nom d'hôte proxy: adresse IP du serveur proxy, Port proxy: numéro de port du serveur proxy, Taper: type de serveur proxy) Authentification / Nom d'utilisateur / Mot de passe	
Outils système System tools	Effacer le stockage	Effacez toutes les données dans les dossiers d'affichage. Tout / Mémoire de stockage interne / Mémoire de stockage USB	
	Réinitialiser	Effacer toutes les données	Les données pré-réglées à l'usine sont restaurées.
		Cloner et importer	Cloner
	Importer		Importez du dossier de signalisation sous USB. Stockage interne
	USB external storage Lock	Désactiver	Stockage externe USB déverrouillés.
Activer		Stockage externe USB verrouillés.	
Mises à jour système System updates	OTA	Firmware update.	
	Mise à jour locale		

## Sécurité Security

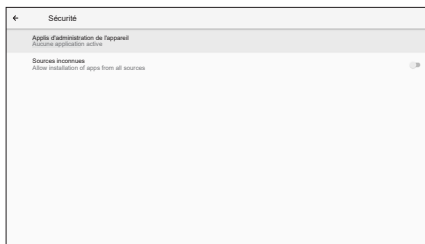

Ajustement	Problème / Option
Applications d'administration de l'appareil <a href="#">Device admin apps</a>	Afficher les informations de stockage des informations d'identification.
Sources inconnues <a href="#">Unknown sources</a>	Désactiver / Activer l'installation des applications provenant de sources inconnues.

## Système System

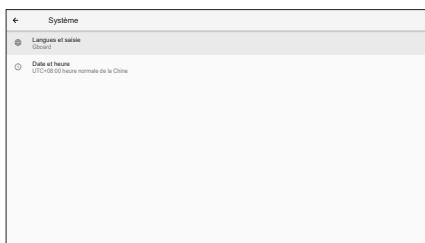

Ajustement	Problème / Option	
Langue et entrée <a href="#">Language &amp; Input</a>	Langues	Régler le language du menu, du clavier et la méthode d'entrée.
	Clavier à l'écran	Langue: English / Deutsch / Français / Italiano / Español / Русский / Polski / Nederlands / Český / Dansk / Svenska / Suomi / Norsk bokmål
	Clavier physique	
Date et heure <a href="#">Date &amp; time</a>	Utiliser la date et l'heure fournies le réseau	Régler la fonction Date et heure. Utiliser le format 24-heures, Date et Heure automatiques, Format de date, Fuseau horaire.
	Ntp server	



## A propos de l'appareil About device

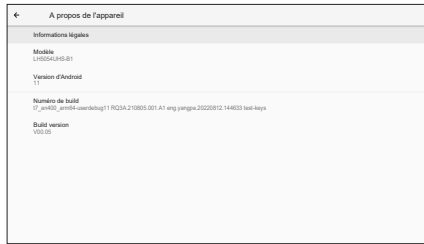

Ajustement	Problème / Option	
Informations légales Legal information	Licences tierces	Informations principales dans A propos: Juridiques / Modèle / Version Android / Numéro de construction / Version de construction Recherchez automatiquement la mise à jour .zip à partir d'une carte USB. Lorsque vous sélectionnez le fichier .zip mis à jour, le moniteur redémarre et la mise à jour démarre.
	Licences système WebView	
Modèle Model	Modèle	
	Numéro de série	
	Version du matériel	
Version d'Android Android version	Version d'Android	
	Mise à jour de sécurité Android	
	Version du noyau	
	Numéro de build	
Numéro de build Build number		
Version de construction Build version		

### ■ Informations rapides

Appuyez sur le bouton Info et sur le numéro 77 de la télécommande.  
Affichez les informations réseau, moniteur, etc.

**<Android>** \* La mise à jour Android n'est pas disponible sur ce modèle.

- Réglages : Allez sur les réglages de l'application
- Applications : Affichez toutes les applications. (Navigateur/Gestionnaire Fichiers/CMS/Lecteur média/ ESharePro)
- Réseau : Définir Ethernet.
- Stockage : Affichez les informations de stockage Android actuelles.

#### **NOTEZ**

- Système de fichiers pris en charge:  
FAT32
- Format de fichier pris en charge:
  - Musique: MP3, M4A, AAC, LPCM
  - Vidéo: 3GP, AVI, FLV, MP4, MKV, MOV, MPEG, MTS, TP, TS, VOB, WEBM
  - Photo: JPG, JPEG, BMP, PNG, GIF

## [Lecteur média]

- Lire le fichier : Sélectionner le fichier à lire
- Ordre de lecture : Définir l'ordre de lecture des fichiers
- Mode de lecture : Définir le mode de lecture
- Style d'image : Définir la taille de l'image
- Créer une liste : Créer une nouvelle liste de lecture
- Jouer à la liste : modifier la liste de lecture

### ● Lire le fichier

1. Sélectionnez "Lire le fichier" sur la page.
2. Sélectionner le fichier et appuyer sur le bouton OK.  
Plusieurs fichiers peuvent être sélectionnés.
3. Appuyer sur le bouton "Ouvrir" pour lire.

#### ■ Raccourci Média

- ► **Play**: Pour lire le fichier média.
- || **Pause**: Pour mettre en pause le fichier média.
- ►► **Fast forward**: Pour sauter en avant de 10 secondes.
- ◀◀ **Rewind**: Pour sauter en arrière de 10 secondes.
- ■ **Stop**: Pour arrêter la lecture du fichier et revenir au menu.

#### ■ Touche flèche

- ◀ : Fichier précédent
- ▶ : Fichier suivant

### ● Ordre de lecture

Sélectionnez "Ordre de lecture" sur la page.

- **Séquence**: Lire les fichiers en séquences.
- **Inverser**: Lire les fichiers en sens inverse.
- **Aléatoire**: Tous les fichiers de la liste sont lus de manière aléatoire.
- **Cycle**: Tous les fichiers de la liste sont lus de manière répétée.

### ● Mode de lecture

Sélectionnez "Mode de lecture" sur la page.

- **Auto**: Durée de la lecture automatique. 5s / 15s / 30s / 60s
- **Manuel**: Lire le fichier manuellement.





### ● Style d'image

Sélectionnez "Style d'image" sur la page.





- **Échelle**: Afficher l'image dans son rapport d'aspect d'origine.
- **Plein**: Agrandir l'image en plein écran

### ● Créer une liste

1. Sélectionnez "Créer une liste" sur la page.
2. Sélectionner "Ajouter fichier".
3. Sélectionner le fichier et l'ajouter à la liste.

- Barre d'édition
  - **Déplacer vers le haut:** Déplacer les fichiers en haut de la liste.
  - **Descendre:** Déplacer les fichiers vers le bas de la liste.
  - **Effacer:** Supprimer les fichiers.
  - **Supprimer tout:** Supprimez les fichiers de playlist.
  - **Retour:** Retour.
- Télécommande
  -  **Option key:** Affichez la barre d'édition
  -  **OK key:** Sélectionnez / désélectionnez le fichier
- **Jouer à la liste**
  1. Sélectionnez "Jouer à la liste" sur la page.
  2. Appuyer sur le bouton  Option de la télécommande pour ouvrir la barre d'édition.
  3. Ajouter le fichier ou modifier le fichier.
- Barre d'édition
  - **Déplacer vers le haut:** Déplacer les fichiers en haut de la liste.
  - **Descendre:** Déplacer les fichiers vers le bas de la liste.
  - **Effacer:** Supprimer les fichiers.
  - **Supprimer tout:** Supprimez les fichiers de playlist.
  - **Retour:** Retour.
- Télécommande
  -  **Option key:** Affichez la barre d'édition
  -  **OK key:** Sélectionnez / désélectionnez le fichier

## [Navigateur]

- **Nouvel onglet**
  1. Sélectionnez "Nouvel onglet" sur la page.
  2. Entrer l'URL et appuyer sur OK pour accéder.
- **Créer une liste**
  1. Sélectionnez "Créer une liste" sur la page.
  2. Entrer l'URL et ajouter à la liste.
- **Jouer à la liste**
  1. Sélectionnez l'URL sur la page.
  2. Appuyer sur le bouton  Option de la télécommande pour ouvrir la barre d'édition.
  3. Modifier l'URL.
- Barre d'édition
  - **Effacer:** Supprimer une URL.
  - **Supprimer tout:** Delete all URL record.
  - **Retour:** Retour.
- Télécommande
  -  **Option key:** Affichez la barre d'édition
  -  **Play key:** Ouvrir la page web
  -  **OK key:** Sélectionnez / désélectionnez

## [Lecteur PDF]

### ● Lire le fichier

1. Sélectionnez "Lire le fichier" sur la page.
2. Sélectionner le fichier et appuyer sur le bouton OK.  
Plusieurs fichiers peuvent être sélectionnés.
3. Appuyer sur le bouton "Ouvrir" pour lire.

#### ■ Raccourci Média

- ► **Play**: Pour lire le fichier PDF.
- || **Pause**: Pour mettre en pause le fichier PDF.
- ■ **Stop**: Retour.

#### ■ Touche flèche

- ◀ : Page précédente
- ▶ : Page suivante

### ● Ordre de lecture

Sélectionnez "Ordre de lecture" sur la page.

- **Séquence**: Lire les fichiers en séquences.
- **Inverser**: Lire les fichiers en sens inverse.
- **Aléatoire**: Tous les fichiers de la liste sont lus de manière aléatoire.
- **Cycle**: Tous les fichiers de la liste sont lus de manière répétée.

### ● Mode de lecture

Sélectionnez "Mode de lecture" sur la page.

- **Auto**: Durée de la lecture automatique. 5s / 15s / 30s / 60s
- **Manuel**: Lire le fichier manuellement.



### ● Créer une liste

1. Sélectionnez "Créer une liste" sur la page.
2. Sélectionner "Ajouter fichier".
3. Sélectionner le fichier et l'ajouter à la liste.

#### ■ Barre d'édition

- **Déplacer vers le haut**: Déplacer les fichiers en haut de la liste.
- **Descendre**: Déplacer les fichiers vers le bas de la liste.
- **Effacer**: Supprimer les fichiers.
- **Supprimer tout**: Supprimez les fichiers de playlist.
- **Retour**: Retour.

#### ■ Télécommande

-  **Option key**: Affichez la barre d'édition
-  **OK key**: Sélectionnez / désélectionnez le fichier



### ● Jouer à la liste

1. Sélectionnez "Jouer à la liste" sur la page.
2. Appuyer sur le bouton  Option de la télécommande pour ouvrir la barre d'édition.
3. Ajouter le fichier ou modifier le fichier.

#### ■ Barre d'édition

- **Déplacer vers le haut:** Déplacer les fichiers en haut de la liste.
- **Descendre:** Déplacer les fichiers vers le bas de la liste.
- **Effacer:** Supprimer les fichiers.
- **Supprimer tout:** Supprimez les fichiers de playlist.
- **Retour:** Retour.

#### ■ Télécommande

-  **Option key:** Affichez la barre d'édition
-  **OK key:** Sélectionnez / désélectionnez le fichier

### [Gestionnaire Fichiers]

Parcourez les fichiers stockés dans le stockage interne, USB.

### [CMS]

Gérer le contenu d'affichage dynamique.

Pour pouvoir utiliser cette fonctionnalité, veuillez télécharger le logiciel et le manuel de l'utilisateur CMS à partir de notre site <https://iiyama.com/iisignage>.

Le logiciel CMS utilise le port réseau: 9989. Des informations futures sont disponibles dans le Manuel de l'utilisateur iiSignage.

### [EShare Pro]

EShare est une application d'interaction multi-écran qui rend l'expérience utilisateur naturelle et agréable pour les divertissements à domicile, les présentations professionnelles et les formations pédagogiques.

## SYSTÈME VEILLE

Ce produit dispose de la fonction veille. Lorsqu'il est activé, il permet de réduire automatiquement la consommation d'énergie du moniteur lorsque l'ordinateur ne fonctionne pas de manière active.

Il existe un mode veille disponible comme décrit ci-dessous. La fonction veille, y compris les réglages des minuteurs, est configurée par le système d'exploitation. Consultez le manuel de votre système d'exploitation pour des informations sur cette configuration.

### ■ Mode veille

Quand le signal vidéo de l'ordinateur sont inactifs, le moniteur entre en mode veille, ce qui réduit la consommation électrique à moins de 0,5W\*. L'écran devient noir, et le voyant d'alimentation devient rouge. À partir du mode veille, l'image réapparaît après quelques secondes lorsque l'entrée source a été reconnectée.

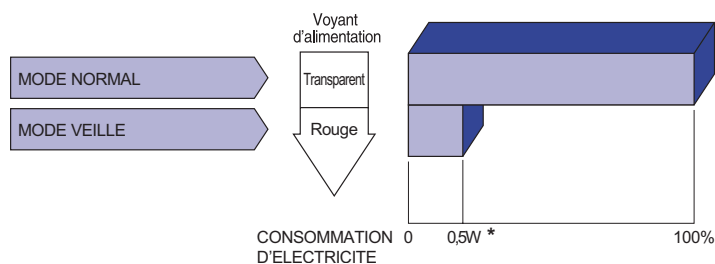

\* Lorsque les périphériques USB ne sont pas connectés.

# DEPANNAGE

En cas de dysfonctionnement du moniteur, procéder dans l'ordre aux contrôles suivants.

1. Effectuer les réglages décrits à la section UTILISATION DU MONITEUR en fonction du problème rencontré. Si le moniteur n'affiche pas d'image, allez à l'étape 2.
2. Se reporter aux tableaux suivants si l'on ne trouve pas la fonction de réglage correspondante à la section UTILISATION DU MONITEUR ou si le problème persiste.
3. Si vous recontrez un problème qui n'est pas décrit dans les tableaux ou qui ne peut pas être corrigé en utilisant les tableaux, cessez d'utiliser le moniteur et contactez votre revendeur ou le service technique iiyama pour plus d'assistance.

## Problème

## Contrôle

- |  |   |
|--|---|
| <p>① L'image n'apparaît pas.</p> <p>(Le voyant d'alimentation ne s'éteint pas)</p> <p>(Le voyant d'alimentation est rouge)</p> <p>(Le voyant d'alimentation est rouge)</p> | <p><input type="checkbox"/> Le câble d'alimentation est-il correctement branché ?</p> <p><input type="checkbox"/> Marche-arrêt est-il sur ON ?</p> <p><input type="checkbox"/> Vérifier à l'aide d'un autre appareil que la prise secteur fonctionne.</p> <p><input type="checkbox"/> Si l'économiseur d'écran est activé, toucher la souris ou l'écran.</p> <p><input type="checkbox"/> Augmenter le Contraste et/ou la Luminosité.</p> <p><input type="checkbox"/> L'ordinateur est-il allumé ?</p> <p><input type="checkbox"/> Le câble de signal est-il correctement branché ?</p> <p><input type="checkbox"/> Les paramètres des signaux de l'ordinateur sont-ils dans la plage de valeurs du moniteur ?</p> <p><input type="checkbox"/> Si le moniteur est en mode veille, toucher la souris ou l'écran.</p> <p><input type="checkbox"/> L'ordinateur est-il allumé ?</p> <p><input type="checkbox"/> Le câble de signal est-il correctement branché ?</p> <p><input type="checkbox"/> Les paramètres des signaux de l'ordinateur sont-ils dans la plage de valeurs du moniteur ?</p> |
| <p>② L'écran n'est pas synchronisé.</p>  | <p><input type="checkbox"/> Le câble de signal est-il correctement branché ?</p> <p><input type="checkbox"/> Les paramètres des signaux de l'ordinateur sont-ils dans la plage de valeurs du moniteur ?</p>   |
| <p>③ L'écran n'est pas centré.</p>   | <p><input type="checkbox"/> Les paramètres des signaux de l'ordinateur sont-ils dans la plage de valeurs du moniteur ?</p>  |
| <p>④ L'écran est trop lumineux ou trop sombre.</p>   | <p><input type="checkbox"/> Le niveau de sortie vidéo de l'ordinateur est-il dans la plage de valeurs du moniteur ?</p>   |
| <p>⑤ L'écran tremble.</p>  | <p><input type="checkbox"/> La tension d'alimentation est-elle dans la plage de valeurs du moniteur ?</p> <p><input type="checkbox"/> Les paramètres des signaux de l'ordinateur sont-ils dans la plage de valeurs du moniteur ?</p>  |
| <p>⑥ Pas de son.</p>   | <p><input type="checkbox"/> L'équipement audio (Ordinateur etc.) est en marche.</p> <p><input type="checkbox"/> Le câble audio est connecté correctement.</p> <p><input type="checkbox"/> Augmentez le volume.</p> <p><input type="checkbox"/> Le Muet est OFF.</p> <p><input type="checkbox"/> Le niveau de sortie de l'équipement audio est dans les spécifications du moniteur.</p>  |
| <p>⑦ Le son est trop fort ou trop faible.</p>  | <p><input type="checkbox"/> Le niveau de sortie de l'équipement audio est dans les spécifications du moniteur.</p>  |
| <p>⑧ L'audition d'un bruit parasite.</p>   | <p><input type="checkbox"/> Le câble audio est connecté correctement.</p>   |



## INFORMATIONS DE RECYCLAGE

Pour une meilleure protection de l'environnement svp ne disposez pas votre moniteur.  
Veuillez visiter notre site Web : <https://iiyama.com> pour la réutilisation de moniteur.

# ANNEXE

Design et specifications techniques peuvent être sujets à modifications, sans préavis.

## CARACTÉRISTIQUES TECHNIQUES : ProLite LH3260HS-B1AG

Catégorie de taille		32"
Panneau LCD	La technologie des panneaux	VA (Vertical Alignment)
	Taille	Diagonale: 31,5" (80cm)
	Taille du point	0,12125 mm H × 0,36375 mm V
	Luminosité	500cd/m <sup>2</sup> (Typique), 480cd/m <sup>2</sup> (Par défaut / Économie d'énergie)
	Rapport de contraste	4000 : 1 (Typique)
	Angle de vue	Horizontal: 178 degrés, Vertical: 178 degrés (Typique)
	Temps de réponse	8ms (Typique: Gris au Gris)
Traitement de surface		Anti-éblouissement, Haze 25%, Revêtement dur(3H)
Couleurs affichées		8bit (Environ 16,7M)
Fréquence de synchronisation		Horizontale: 28,0-160,0 kHz, Verticale: 23-85 Hz
Résolution Native		1920 × 1080, 2,1 Mégapixel
Résolution Maximum Supportée		1920 × 1080 60Hz
Connecteur d'entrée		HDMI × 3
Connecteur d'entrée audio		Prise mini 3,5 mm (stéréo)
LAN		RJ45
Port Série		RS-232C In Prise sous-mini 2,5mm
Signal vidéo en entrée		Digital: HDMI
Signal d'entrée audio		0,5 Vrms maximum
Connecteur USB		USB2.0(DC5V, 500mA) (USB Media Player) × 2
Prise Casque		Prise mini 3,5 mm (stéréo)
Haut-parleurs		Interne: 10W×2 (haut-parleurs stéréo)
Taille d'écran maximale		698,40 mm L × 392,85 mm H / 27,5" L × 15,5" H
Alimentation		100-240 VAC, 50-60 Hz, 1,0 A
Puissance absorbée*		40W typique, Mode veille: 0,5W maximum
Dimensions / Poids net		724,5 × 420,0 × 40,0mm / 28,5 × 16,5 × 1,5 " (L×H×P) 5,4kg / 11,9lbs
Conditions de fonctionnement		Utilisation :   Température   0 à 40°C / 32 à 104°F Humidité       20 à 80% (sans condensation) Stockage :    Temperatur   -20 à 60°C / 4 à 140°F Humidité       10 à 90% (sans condensation)
Homologation		CE, UKCA, EAC, TÜV-Bauart

**NOTEZ** \* Lorsque les périphériques USB ne sont pas connectés.

## CARACTÉRISTIQUES TECHNIQUES : ProLite LH4360UHS-B1AG

FRANÇAIS

Catégorie de taille		43"
Panneau LCD	La technologie des panneaux	VA (Vertical Alignment)
	Taille	Diagonale: 42,5" (108cm)
	Taille du point	0,0871 mm H × 0,2451 mm V
	Luminosité	500cd/m <sup>2</sup> (Typique), 470cd/m <sup>2</sup> (Par défaut / Économie d'énergie)
	Rapport de contraste	5000 : 1 (Typique)
	Angle de vue	Horizontal: 178 degrés, Vertical: 178 degrés (Typique)
	Temps de réponse	8,5ms (Typique: Gris au Gris)
Traitement de surface		Anti-éblouissement, Haze 25%, Revêtement dur(3H)
Couleurs affichées		Environ 1,07 G
Fréquence de synchronisation		Horizontale: 28,0-160,0 kHz, Verticale: 23-85 Hz
Résolution Native		3840 × 2160, 8,3 Mégapixel
Résolution Maximum Supportée		3840 × 2160 60Hz
Connecteur d'entrée		HDMI × 3
Connecteur d'entrée audio		Prise mini 3,5 mm (stéréo)
LAN		RJ45
Port Série		RS-232C In Prise sous-mini 2,5mm
Signal vidéo en entrée		Digital: HDMI
Signal d'entrée audio		0,5 Vrms maximum
Connecteur USB		USB2.0(DC5V, 500mA) (USB Media Player) × 2
Prise Casque		Prise mini 3,5 mm (stéréo)
Haut-parleurs		Interne: 10W×2 (haut-parleurs stéréo)
Taille d'écran maximale		941,184 mm L × 529,416 mm H / 37,1" L × 20,8" H
Alimentation		100-240 VAC, 50-60 Hz, 1,5 A
Puissance absorbée*		73W typique, Mode veille: 0,5W maximum
Dimensions / Poids net		967,5 × 556,0 × 40,0mm / 38,0 × 21,8 × 1,5 " (L×H×P) 9,1kg / 20,0lbs
Conditions de fonctionnement		Utilisation : Température 0 à 40°C / 32 à 104°F Humidité 20 à 80% (sans condensation) Stockage : Température -20 à 60°C / 4 à 140°F Humidité 10 à 90% (sans condensation)
Homologation		CE, UKCA, EAC, TÜV-Bauart

**NOTEZ** \* Lorsque les périphériques USB ne sont pas connectés.

## CARACTÉRISTIQUES TECHNIQUES : ProLite LH5560UHS-B1AG

Catégorie de taille		55"
Panneau LCD	La technologie des panneaux	VA (Vertical Alignment)
	Taille	Diagonale: 54,6" (139cm)
	Taille du point	0,105 mm H × 0,315 mm V
	Luminosité	500cd/m <sup>2</sup> (Typique), 415cd/m <sup>2</sup> (Par défaut / Économie d'énergie)
	Rapport de contraste	4000 : 1 (Typique)
	Angle de vue	Horizontal: 178 degrés, Vertical: 178 degrés (Typique)
	Temps de réponse	6.5ms (Typique: Gris au Gris)
Traitement de surface		Anti-éblouissement, Haze 25%, Revêtement dur(3H)
Couleurs affichées		Environ 1,07 G
Fréquence de synchronisation		Horizontale: 28,0-160,0 kHz, Verticale: 23-85 Hz
Résolution Native		3840 × 2160, 8,3 Mégapixel
Résolution Maximum Supportée		3840 × 2160 60Hz
Connecteur d'entrée		HDMI × 3
Connecteur d'entrée audio		Prise mini 3,5 mm (stéréo)
LAN		RJ45
Port Série		RS-232C In Prise sous-mini 2,5mm
Signal vidéo en entrée		Digital: HDMI
Signal d'entrée audio		0,5 Vrms maximum
Connecteur USB		USB2.0(DC5V, 500mA) (USB Media Player) × 2
Prise Casque		Prise mini 3,5 mm (stéréo)
Haut-parleurs		Interne: 10W×2 (haut-parleurs stéréo)
Taille d'écran maximale		1209,6 mm L × 680,4 mm H / 47,6" L × 26,8" H
Alimentation		100-240 VAC, 50-60 Hz, 1,8 A
Puissance absorbée*		89W typique, Mode veille: 0,5W maximum
Dimensions / Poids net		1240,0 × 712,5 × 38,5mm / 48,8 × 28,0 × 1,5" (L×H×P) 17,6kg / 38,8lbs
Conditions de fonctionnement		Utilisation :   Température   0 à 40°C / 32 à 104°F Humidité       20 à 80% (sans condensation) Stockage :       Température  -20 à 60°C / 4 à 140°F Humidité       10 à 90% (sans condensation)
Homologation		CE, UKCA, EAC, TÜV-Bauart

**NOTEZ** \* Lorsque les périphériques USB ne sont pas connectés.

## CARACTÉRISTIQUES TECHNIQUES : ProLite LH6560UHS-B1AG

FRANÇAIS

Catégorie de taille		65"
Panneau LCD	La technologie des panneaux	VA (Vertical Alignment)
	Taille	Diagonale: 64,5" (164cm)
	Taille du point	0,124 mm H × 0,372 mm V
	Luminosité	500cd/m <sup>2</sup> (Typique), 365cd/m <sup>2</sup> (Par défaut / Économie d'énergie)
	Rapport de contraste	5000 : 1 (Typique)
	Angle de vue	Horizontal: 178 degrés, Vertical: 178 degrés (Typique)
	Temps de réponse	6.5ms (Typique: Gris au Gris)
Traitement de surface		Anti-éblouissement, Haze 25%, Revêtement dur(3H)
Couleurs affichées		Environ 1,07 G
Fréquence de synchronisation		Horizontale: 28,0-160,0 kHz, Verticale: 23-85 Hz
Résolution Native		3840 × 2160, 8,3 Mégapixel
Résolution Maximum Supportée		3840 × 2160 60Hz
Connecteur d'entrée		HDMI × 3
Connecteur d'entrée audio		Prise mini 3,5 mm (stéréo)
LAN		RJ45
Port Série		RS-232C In Prise sous-mini 2,5mm
Signal vidéo en entrée		Digital: HDMI
Signal d'entrée audio		0,5 Vrms maximum
Connecteur USB		USB2.0(DC5V, 500mA) (USB Media Player) × 2
Prise Casque		Prise mini 3,5 mm (stéréo)
Haut-parleurs		Interne: 10W×2 (haut-parleurs stéréo)
Taille d'écran maximale		1428,48 mm L × 803,52 mm H / 56,2" L × 31,6" H
Alimentation		100-240 VAC, 50-60 Hz, 2,0 A
Puissance absorbée*		100W typique, Mode veille: 0,5W maximum
Dimensions / Poids net		1459,0 × 837,0 × 39,0mm / 57,4 × 32,9 × 1,5" (L×H×P) 25,3kg / 55,8lbs
Conditions de fonctionnement		Utilisation : Température 0 à 40°C / 32 à 104°F Humidité 20 à 80% (sans condensation) Stockage : Température -20 à 60°C / 4 à 140°F Humidité 10 à 90% (sans condensation)
Homologation		CE, UKCA, EAC, TÜV-Bauart

**NOTEZ** \* Lorsque les périphériques USB ne sont pas connectés.

## DIMENSIONS : ProLite LH3260HS

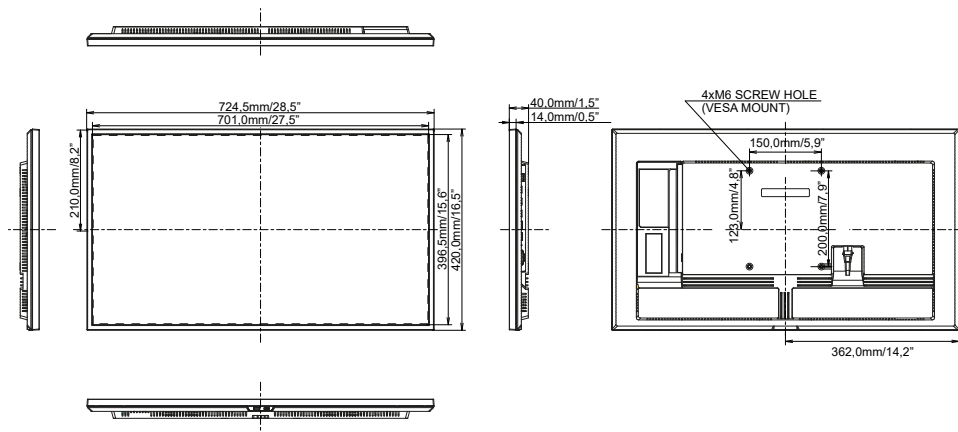

FRANÇAIS

## DIMENSIONS : ProLite LH4360UHS

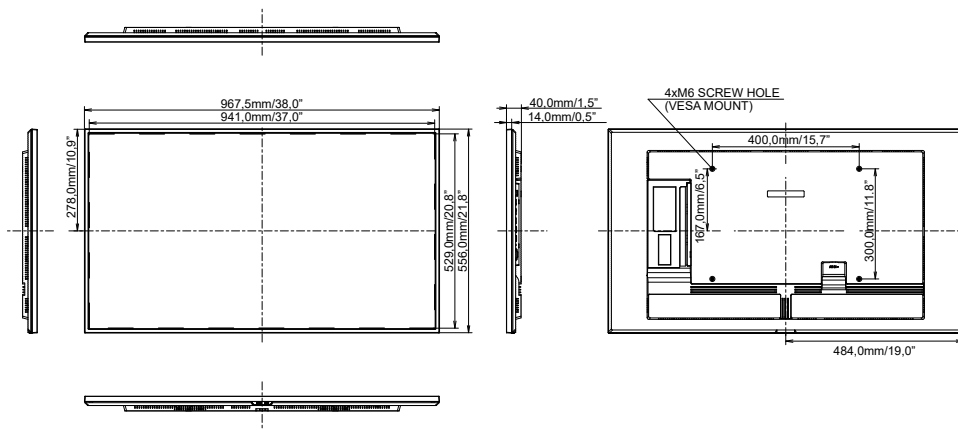

## DIMENSIONS : ProLite LH560UHS

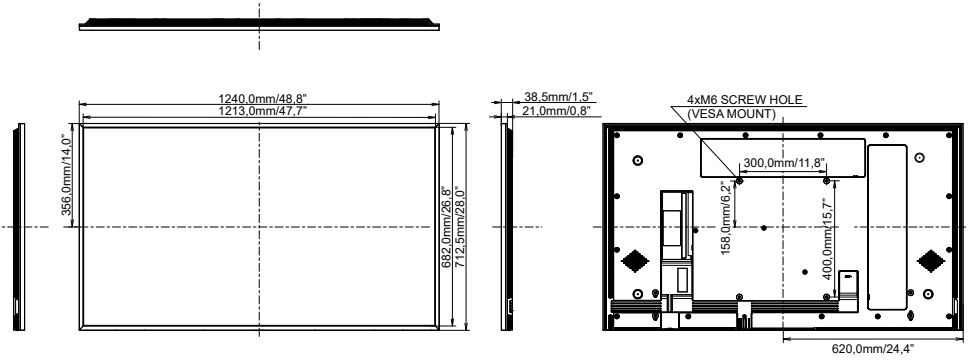

FRANÇAIS

## DIMENSIONS : ProLite LH6560UHS

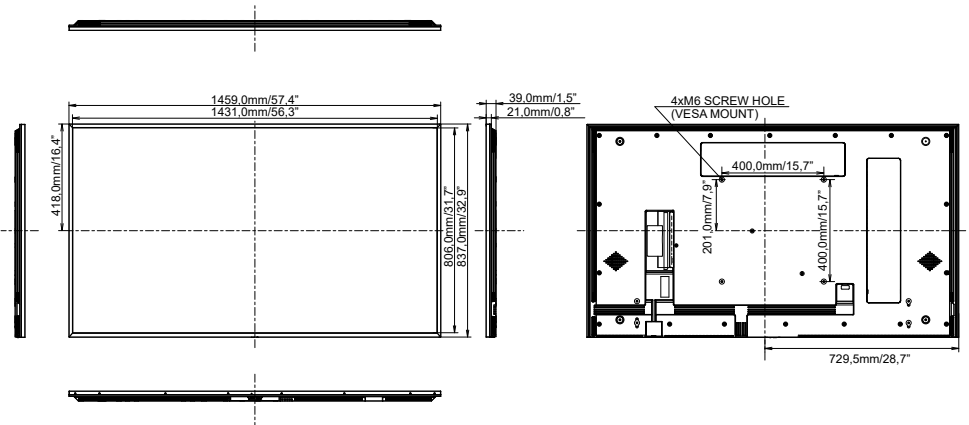

## FRÉQUENCES DE SYNCHRONISATION

Timing		fH (kHz)	V (Hz)	Dot clock (MHz)	HDMI1	HDMI2	HDMI3
VESA	VGA 640x480	31.5	60.0	25.175	○	○	○
	SVGA 800x600	37.9	60.0	40.000	○	○	○
	XGA 1024x768	48.4	60.0	65.000	○	○	○
	QVGA 1280x960	64.0	60.0	108.000	○	○	○
	SXGA 1280x1024	64.0	60.0	108.000	○	○	○
	CVT 1400x900	55.9	60.0	106.500	○	○	○
	UXGA 1680x1050	65.3	60.0	146.250	○	○	○
	FHD 1920x1080	67.5	60.0	148.500	○	○	○
	2048x1152	70.9	60.0	156.750	○	○	○
	2560x1440	88.8	60.0	241.700	○	○	○
	2560x1600	98.7	60.0	268.500	○	○	○
4K 3840x2160	67.5	30.0	297.000	○	○	○	
	135.0	60.0	594.000	○	○	○	
IBM	720x400	31.5	70.0	28.320	○	○	○
SD	480i	60Hz	15.7	60.0	27.000	○	○
	576i	50Hz	15.6	50.0	13.500	○	○
	480p	60Hz	31.5	60.0	27.000	○	○
	576p	50Hz	31.3	50.0	27.000	○	○
HD	720p	50Hz	37.5	50.0	27.000	○	○
		60Hz	45.0	60.0	74.250	○	○
	1080i	50Hz	28.1	50.0	74.250	○	○
		60Hz	33.7	60.0	74.250	○	○
	1080p	50Hz	56.3	50.0	148.500	○	○
		60Hz	67.5	60.0	148.500	○	○

\* ○ Signifie la possibilité de synchronisation.