

UŽIVATELSKÝ MANUÁL

ProLite

LCD Monitor

ProLite T1531SR
ProLite T1731SR
ProLite T1931SR
ProLite T1531SAW
ProLite T1731SAW
ProLite T1931SAW

Děkujeme moc za výběr iiyama LCD monitoru. Doporučujeme, abyste věnovali několik minut, před instalací zapnutím monitoru, k pečlivému pročtení komplexního návodu. Prosíme, mějte tuto příručku na bezpečném místě pro budoucí použití.

ČESKY

OZNAČENÍ CE PROHLÁŠENÍ O SHODĚ

Tento LCD monitor je v souladu s požadavky směrnice ES / EU 2014/30/EU "Směrnice EMC", 2014/35/EU "Směrnice pro nízké napětí", 2009/125/ES "ErP směrnice" a 2011/65/EU "RoHS směrnice".

Varování

Toto je produkt třídy A. V domácím prostředí může tento produkt způsobovat rušení rádiových vln, v takovém případě je požadováno, aby uživatel přijal odpovídající opatření.

IYAMA CORPORATION: Wijkermeerstraat 8, 2131 HA Hoofddorp, The Netherlands

Model No. : PLT1500, PLT1531, PLT1700, PLT1731, PLT1900, PLT1931



Doporučujeme recyklaci použitého výrobku. Obrat'te se prosím na svého prodejce nebo iiyama servisní středisko. Recyklační informace získané přes internet, pomocí adresy: <http://www.iiyama.com>

Můžete se připojit na webovou stránku různých zemí.

- Vyhrazujeme si právo měnit specifikace bez předchozího upozornění.
- Všechny obchodní známky použité v této uživatelské příručce jsou majetkem příslušných vlastníků.
- Registrační číslo Eprel

T1531SR-B5 B : 1003764, T1531SR-W5 B : 1003780, T1531SAW-B5 B : 1008213
T1531SR-B6 B : 1016338, T1531SR-W6 B : 1016391, T1531SAW-B6 B : 1017268
T1731SR-B5 B : 1004580, T1731SR-W5 B : 1004606, T1731SAW-B5 B : 1004417
T1731SR-B5 C : 1024049, T1731SR-W5 C : 1024053, T1731SAW-B5 C : 1025169
T1931SR-B5 B : 1009644, T1931SR-W5 B : 1009648, T1931SAW-B5 B : 1011336
T1931SR-B6 B : 1010485, T1931SR-W6 B : 1010331, T1931SAW-B6 B : 1015925
T1931SR-B6 C : 1028830, T1931SR-W6 C : 1028837, T1931SAW-B6 C : 1016032

OBSAH

PRO VAŠÍ BEZPEČNOST	1
BEZPEČNOSTNÍ OPATŘENÍ.....	1
SPECIÁLNÍ POZNÁMKY K LCD MONITORŮM	3
ZÁKAZNICKÝ SERVIS.....	3
ČIŠTĚNÍ	3
PŘED POUŽITÍM MONITORU.....	4
VLASTNOSTI	4
KONTROLA OBSAHU BALENÍ.....	5
ZVLÁŠTNÍ UPOZORNĚNÍ K DOTYKOVÉMU PANELU	5
INSTALACE.....	6
OVLÁDACÍ PRVKY A KONEKTORY	7
PŘIPOJENÍ MONITORU	8
NASTAVENÍ POČÍTAČE	9
NASTAVENÍ POZOROVACÍCH ÚHLŮ.....	9
OVLÁDÁNÍ MONITORU.....	10
NASTAVENÍ OBSAHU MENU.....	12
ÚPRAVA OBRAZOVKY	16
POHOTOVOSTNÍ FUNKCE.....	19
ŘEŠENÍ PROBLÉMŮ.....	20
INFORMACE O RECYKLACI.....	21
PŘÍLOHA	22
SPECIFIKACE : ProLite T1531SR.....	22
SPECIFIKACE : ProLite T1531SAW	23
SPECIFIKACE : ProLite T1731SR.....	24
SPECIFIKACE : ProLite T1731SAW	25
SPECIFIKACE : ProLite T1931SR	26
SPECIFIKACE : ProLite T1931SAW	27
ROZMĚRY : ProLite T1531SR / ProLite T1531SAW.....	28
ROZMĚRY : ProLite T1731SR / ProLite T1731SAW	28
ROZMĚRY : ProLite T1931SR / ProLite T1931SAW	28
ODPOVÍDAJÍCÍ ČASOVÁNÍ	29

PRO VAŠÍ BEZPEČNOST

BEZPEČNOSTNÍ OPATŘENÍ

VAROVÁNÍ

PŘESTANTĚ POUŽÍVAT MONITOR V PŘÍPADĚ JAKÝCHKOLIV PROBLÉMŮ

Pokud si všimnete jakýchkoli abnormální jevů, jako je kouř, zvláštní zvuk nebo zplodiny, odpojte monitor a ihned se obraťte na svého prodejce nebo iiyama servisní středisko. Další použití může být nebezpečné a může způsobit požár nebo úraz elektrickým proudem.

NIKDY NEDEMOLUJTE KRYT DISPLEJE

Vysokonapěťové obvody uvnitř monitoru. Demontáž krytu se můžete vystavit nebezpečí požáru nebo úrazu elektrickým proudem.

NIKDY NEVKLÁDEJTE NĚJAKÉ PŘEDMĚTY DO MONITORU

Nepokládejte žádné pevné předměty nebo kapaliny, jako je voda do monitoru. V případě nehody, okamžitě monitor odpojte a obraťte se na svého prodejce nebo iiyama servisní středisko. Používání monitoru s jakýmkoliv předmětem uvnitř může způsobit požár, úraz elektrickým proudem nebo poškození.

UMÍSTĚTE MONITOR NA ROVNÝ A STABILNÍ POVRCH

Monitor může způsobit zranění, pokud spadne.

NEPOUŽÍVEJTE MONITOR V BLÍZKOSTI ZDROJE VODY

Nepoužívejte monitor, kde může být postříkán vodou či polit vodou. Může to způsobit požár nebo úraz elektrickým proudem.

POUŽÍVEJTE JEN PODPOROVANÝ NAPÁJECÍ ZDROJ

Ujistěte se, že monitor je používám pouze s určeným napájením. Použití nesprávného napětí může způsobit poruchu a může způsobit požár nebo úraz elektrickým proudem.

CHRAŇTE KABELY

Netahejte, neohýbejte napájecí a datový kabel. Nepokládejte na monitor nebo na kabely žádné jiné těžké předměty. V případě poškození, kabely mohou způsobit požár nebo úraz elektrickým proudem.

NEPŘÍZNIVÉ POVĚTRNOSTNÍ PODMÍNKY

Není vhodné používat monitor při těžké bouřce, může to způsobit poruchu. Také se doporučuje, abyste se nedotýkali zástrčky. Mohlo by dojít k úrazu elektrickým proudem.

UPOZORNĚNÍ

MÍSTO INSTALACE

Neinstalujte monitor, kde může dojít k náhlým změnám teploty, nebo ve vlhkém, prašném nebo zakouřeném prostředí, protože by mohlo dojít k požáru, úrazu elektrickým proudem nebo poškození. Měli byste se také vyhnout místům, kde slunce svítí přímo na monitoru.

NEUMISŤUJTE MONITOR DO NEBEZPEČNÝCH POZIC

Monitor se může převrhnout a způsobit zranění, pokud není vhodně umístěn. Dále se ujistěte, že nemáte na monitoru položené nějaké těžké předměty, a že všechny kabely jsou vedeny tak, že děti za ně nemohou tahat a způsobit si zranění.

DODRŽENÍ VENTILACE VZDUCHU

Ventilační otvory ochraňují monitor před přehřátím. Zakrytí otvorů může způsobit požár. Chcete-li zabezpečit dostatečnou cirkulaci vzduchu, umístěte monitor alespoň 10cm (nebo 4 palce) od všech stěn. Při demontáži naklápěcího stojanu může dojít k zakrytí ventilačních otvorů na zadní straně monitoru. Může dojít k přehřátí monitoru a to může způsobit požár nebo poškození. Při demontáži se ujistěte, že je zajištěno dostatečné větrání. Při ovládání monitoru na zádech, boku, vzhůru nohama nebo na koberci či jiném měkkém materiálu, může také dojít k poškození.

ODPOJTE KABELY PŘI MANIPULACI S MONITOREM

Když přesouváte monitor, vypněte síťový vypínač, odpojte monitor a ujistěte se, zda je signálový kabel odpojen. Pokud monitor neodpojíte, může dojít k požáru nebo úrazu elektrickým proudem.

ODPOJTE MONITOR ZE ZÁSUVKY

Pokud monitor nepoužíváte delší dobu, je doporučeno jej odpojit z elektrické sítě, aby se zabránilo nehodám.

DRŽTE ZÁSTRČKU PŘI ODPOJOVÁNÍ

Chcete-li odpojit napájecí kabel nebo signálový kabel, tahejte vždy za zástrčku. Nikdy netahejte za samotný kabel, může to způsobit požár nebo úraz elektrickým proudem.

NEDOTÝKEJTE SE ZÁSTRČKY MOKRÝMA RUKAMA

Při vytahování nebo zastrčení zástrčky mokřými rukama, může dojít k úrazu elektrickým proudem.

PŘI INSTALACI MONITORU NA VAŠEM POČÍTAČI

Ujistěte se, že počítač je dostatečně silný, aby unesl hmotnost monitoru, jinak může dojít k poškození počítače.

POZNÁMKA PRO POUŽITÍ 24/7

Tento produkt není speciálně určen pro použití 24/7 ve všech prostředích.

OSTATNÍ

ERGONOMICKÉ DOPORUČENÍ

Chcete-li odstranit únavu očí, neprovazujte monitor proti jasnému pozadí nebo v tmavé místnosti. Pro optimální pohodlí při sledování by monitor měl být těsně pod úrovní očí a ve vzdálenosti 40 - 60 cm (16-24 palec) od vašich očí. Při používání monitoru delší dobu se doporučuje přestávka deset minut každou hodinu, protože dlouhodobý pohled na obrazovku může způsobit únavu očí.

SPECIÁLNÍ POZNÁMKY K LCD MONITORŮM

Následující symptomy jsou normální u LCD monitorů a neznamenají problém.

- POZNÁMKA**
- Při prvním zapnutí LCD monitoru se nemusí obraz vejít na displej, protože typ počítače má nastavenou jinou pozici. V tomto případě nastavte pozici obrazu do správné polohy.
 - Vzhledem k povaze podsvícení, může obrazovka při prvním použití blikat. Vypněte síťový vypínač a pak jej znovu zapněte, abyste se ujistili, že blikání zmizelo. Můžete zjistit mírně nerovnoměrný jas na obrazovce v závislosti na pracovní ploše, kterou používáte.
 - Vzhledem k povaze LCD obrazovky, může přetrvat vjem původní obrazovky i po přepnutí obrazu, když je stejný obraz zobrazen hodiny. V tomto případě lze obrazovku obnovovat pomalu změnou obrazu nebo vypnutím na několik hodin.

ZÁKAZNICKÝ SERVIS

- POZNÁMKA**
- Máte-li vrátit přístroj do servisu a originální balení bylo zničeno, obraťte se prosím na svého prodejce nebo iiyama servisní středisko pro radu nebo náhradního balení.

ČIŠTĚNÍ

- VAROVÁNÍ**
- Pokud při čištění dostanou materiály nebo kapaliny, jako je voda, do monitoru, okamžitě odpojte napájecí kabel a obraťte se na svého prodejce nebo iiyama servisní středisko.

- UPOZORNĚNÍ**
- Z bezpečnostních důvodů vypněte hlavní vypínač a odpojte monitor před čištěním.

- POZNÁMKA**
- Pro ochranu dotykového povrchu obrazovky, nepoškrábejte nebo neotírejte obrazovku tvrdými předměty.
 - Nikdy nepoužívejte některé z následujících silných rozpouštědel. Ty mohou poškodit kryt apovrch dotykové obrazovky.

Abrazivní čistič Vosk Rozpouštědlo

- Dotýkáním se krytu produkty vyrobenými z pryže nebo plastu po delší dobu, může dojít k degeneraci nebo ztrátě barvy na krytu.

KRYT MONITORU Skvrny lze odstranit hadříkem lehce navlhčeným ve slabém saponátu. Poté otřete kryt jemným suchým hadříkem.

DOTYKOVÁ OBRAZOVKA Povrch dotykového displeje lze čistit měkkým čistým hadříkem navlhčeným v slabém komerčním čisticím prostředku pro mytí okenních skel nebo 50/50 směsi vody a isopropylalkoholu.

PŘED POUŽITÍM MONITORU

VLASTNOSTI

- ◆ Podporuje rozlišení až 1024 × 768 : ProLite T1531SR / ProLite T1531SAW
- ◆ Podporuje rozlišení až 1280 × 1024 : ProLite T1731SR / ProLite T1731SAW / ProLite T1931SR / ProLite T1931SAW
- ◆ Vysoký kontrast 800:1 (typický) / Jas 280cd/m² (typický: s dotykovým panelem) : ProLite T1531SR-B5 B / ProLite T1531SR-W5 B
- ◆ Vysoký kontrast 800:1 (typický) / Jas 325cd/m² (typický: s dotykovým panelem) : ProLite T1531SAW-B5 B
- ◆ Vysoký kontrast 1000:1 (typický) / Jas 200cd/m² (typický: s dotykovým panelem) : ProLite T1731SR / ProLite T1931SR
- ◆ Vysoký kontrast 1000:1 (typický) / Jas 230cd/m² (typický: s dotykovým panelem) : ProLite T1731SAW / ProLite T1931SAW
- ◆ Vysoký kontrast 2500:1 (typický) / Jas 280cd/m² (typický: s dotykovým panelem) : ProLite T1531SR-B6 B / ProLite T1531SR-W6 B
- ◆ Vysoký kontrast 2500:1 (typický) / Jas 325cd/m² (typický: s dotykovým panelem) : ProLite T1531SAW-B6 B
- ◆ Digitální vyhlazování znaků
- ◆ Automatické nastavení
- ◆ Stereo reproduktory
2 × 1W Stereo reproduktory
- ◆ Plug & Play VESA DDC2B RoHS
v souladu Windows[®] XP/Vista/7/8/8,1/10
- ◆ Pohotovostní funkce
- ◆ v souladu VESA Standard (100mm x 100mm)
- ◆ Klíčová dírka pro bezpečnostní zámek
- ◆ Zařízení splňuje normu IP54 (pouze přední strana)

■ Dotykové prostředí Windows 8 / 8,1 / 10

V systému Windows 8 / 8,1 / 10 fungují základní dotykové operace.

Avšak plná funkčnost dotykového systému a běžný provozní výkon nejsou zaručeny.

■ Při upgradu z Windows 8 / 8,1 na Windows 10

Musíte spustit specializovaný software.

Prosím, obraťte se na svého prodejce nebo liyama servisní středisko.

■ Při použití z Windows 10

Pokud potřebujete použít ovladač, stáhněte si prosím pokyny k ovladači z tohoto webu.

Pokud používáte připojení USB, můžete pracovat bez instalace ovladače.

KONTROLA OBSAHU BALENÍ

Následující doplňky jsou součástí balíku. Zkontrolujte, zda jsou uzavřeny s monitorem. Pokud něco chybí nebo jsou poškozeny, obraťte se na prodejce nebo na regionální iiyama kancelář.

- | | | |
|-------------------------|-------------------|---------------------|
| ■ Napájecí kabel * | ■ HDMI kabel | ■ DisplayPort kabel |
| ■ USB kabel | ■ Audio Kabel | ■ Šroub (M3x6mm) |
| ■ Bezpečnostní příručka | ■ Rychlý průvodce | |

UPOZORNĚNÍ

* Napájecí kabel uzavřený v 120V oblasti je 10A/125V. Pokud používáte napájení vyšší než toto, pak musí být použit napájecí kabel 10A / 250V. Nicméně, všechny garance a záruky jsou neplatné pro případné problémy nebo škody způsobené napájecím kabelem, který není součástí balení iiyama.

Při schváleném napájecím kabelu větší nebo rovno H05VVF, musí být použito 3G, 0,75mm².

ZVLÁŠTNÍ UPOZORNĚNÍ K DOTYKOVÉMU PANELU

Pokud k využití dotykové funkce použijete ostré, špičaté nebo kovové předměty, může dojít k trvalému poškození panelu.

Tím rovněž můžete přijít o zbývající záruční období na zařízení.

Doporučujeme proto používat plastový stylus (typ R0,8 nebo novější) nebo funkci aktivovat prstem.

INSTALACE

- UPOZORNĚNÍ** ■ Před montáží tohoto monitoru se prosím ujistěte, že je zeď, strop nebo rameno plochy dostatečně silná na to, aby udržela potřebnou hmotnost obrazovky a přimontování.

< MONTÁŽ NA STĚNU >

UPOZORNĚNÍ

Pokud chcete monitor zavěsit na zeď, s ohledem na tloušťku montážní konstrukce se k upevnění monitoru používá šrouby M4 (4 kusy) o délce „L“ 8 mm. Použití delšího šroubu může způsobit úraz elektrickým proudem nebo poškození zařízení, protože delší šroub se může dostat do kontaktu s elektrickými komponenty uvnitř monitoru.

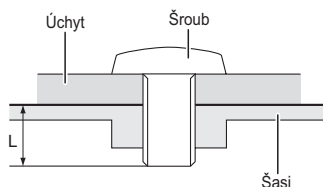

< VESTAVĚNÉ ZAŘÍZENÍ >

- UPOZORNĚNÍ** Tento výrobek není určen k použití v prostředí s vysokými teplotami. Pokud výrobek umístíte do venkovní skříňky, musíte do ní instalovat větrací otvory a ventilátory, abyste za každých okolností zachovali teplotu pod limitem stanoveným v technických specifikacích výrobku.

< OTÁČENÍ OBRAZOVKY >

Je navrženo, aby bylo kompatibilní v režimu krajiny.

Vhodné

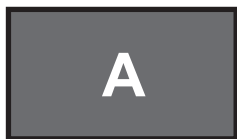

Krajina

Nevhodné



OVLÁDACÍ PRVKY A KONEKTORY

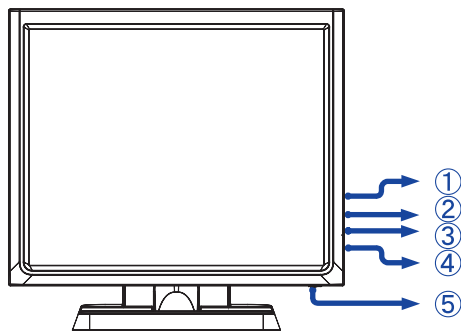

<Přední>

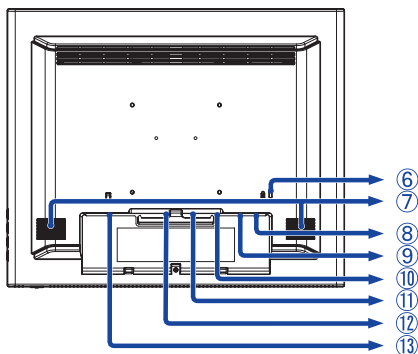

<Zadní>

- ① Menu tlačítka ()
- ② Nahoru / Jas tlačítko ()
- ③ Dolů / Ticho tlačítko ()
- ④ Výběr tlačítko ()
- ⑤ Vypínač ()
- ⑥ Klíčová dírka pro bezpečnostní zámek
- ⑦ Reproduktry
- ⑧ USB konektor (USB)
- ⑨ Audio konektor (AUDIO)
- ⑩ VGA konektor (VGA)
- ⑪ HDMI konektor (HDMI)
- ⑫ DisplayPort konektor (DP)
- ⑬ AC konektor (~ : Střídavý proud) (~)

POZNÁMKA

Můžete připevnit bezpečnostní zámek a kabel, aby se zabránilo přemístění monitoru počítače bez Vašeho svolení.

[Nasazování a snímání kabelového krytu]

• Snímání krytu

- ① Chcete-li sejmout kryt kabelu, stiskněte a podržte tlačítko se šipkou dolů na krytu.

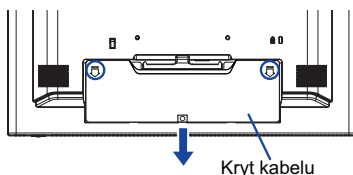

• Nasazování

- ① Nasadte kryt kabelu.
- ② Monitor s kabelovým krytem upevněte šroubem.

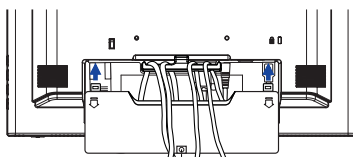

▲ Šroub (Příslušenství)

PŘED POUŽITÍM MONITORU 7

PŘIPOJENÍ MONITORU

- 1 Ujistěte se, že počítač i monitor jsou vypnuté.
- 2 Připojte počítač k monitoru pomocí odpovídajícího kabelu.
- 3 Připojte počítač k monitoru pomocí kabelu USB.
- 4 Připojte monitor k audio zařízení s audio kabelem pro připojení k počítači, při použití zvukových funkcí.
- 5 Připojte napájecí kabel k monitoru a poté do elektrické sítě.
- 6 Zapněte monitor a počítač.

POZNÁMKA

- Ujistěte se, že instalace budovy má jistič 120/240V, 20A (maximum).
- Signální kabely pro připojení počítače a monitoru se mohou lišit v závislosti na typu použitého počítače. Nesprávné připojení může způsobit vážné poškození jak na monitoru, tak i na počítači. Kabel, který je dodán s monitorem, je určen pro standardní konektor. Pokud je zapotřebí speciální kabel, obraťte se na místního prodejce nebo regionální iiyama kancelář.
- Ujistěte se, že jste utáhli prsty šrouby na obou koncích kabelu signálu.
- Připojovací zařízení třídy 1 typu A musí být připojeno k ochrannému vodiči.
- Zásuvka musí být instalována v blízkosti zařízení a musí být snadno přístupná.

[Příklad připojení]

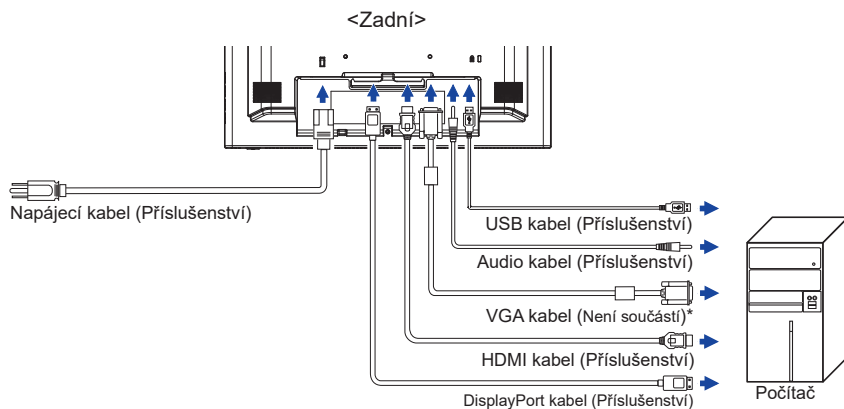

* VGA kabel není součástí dodávky monitoru. Pokud používáte VGA kabel nízké kvality, může dojít k elektromagnetickému rušení. Obrat'te se prosím na servisní středisko iiyama ve Vaší zemi, pokud se chcete připojit monitor přes VGA vstup.

[Upevnění kabelů]

- 1 Protáhněte kabely držákem a otvory.
- 2 Kabely upevněte k zadní straně konstrukce stojanu.

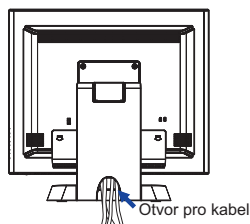
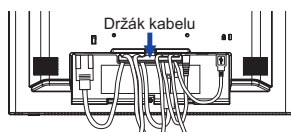

NASTAVENÍ POČÍTAČE

■ Načasování signálu

Změna požadované načasování signálů, jsou uvedeny na straně 29: Vhodné načasování.

■ Windows XP/Vista/7/8/8.1/10 Plug & Play

LCD monitor iiyama splňuje normu DDC2B VESA. Funkce Plug & Play běží pod Windows XP/ Vista/7/8/8.1/10 po připojení monitoru k počítači kompatibilnímu se systémem DDC2B dodaným signálním kabelem.

Instalace do systému Windows XP: Váš počítač může vyžadovat soubor informací o monitorech iiyama, který je k dispozici na internetu na adrese

<http://www.iiyama.com>

POZNÁMKA

■ Další informace ke stažení ovladače pro váš monitor s dotykovou obrazovkou můžete získat na výše uvedené webové stránce.

■ Operační systémy Macintosh nebo Unix většinou nevyžadují ovladače monitoru. Další informace si vyžádejte od dodavatele svého počítače.

■ Postup zapínání hlavním vypínačem

Nejprve zapněte monitor a pak počítač.

■ Software ovladače dotykové obrazovky

Software a systém ovládání dotykové obrazovky se nemusí při startu vašeho počítače spustit pouhým dotykem obrazovky.

Ovládací software dotykové obrazovky může zůstat vypnutý kvůli funkci úspory energie, v závislosti na BIOS vašeho počítače. V takovém případě je třeba funkci úspory energie vypnout.

NASTAVENÍ POZOROVACÍCH ÚHLŮ

■ Pro optimální sledování obrazu je doporučeno dívat se zpříma na monitor.

■ Podržte podstavec, aby se monitor se nepřevrátil, když měníte úhel monitoru.

■ Je možné nastavit úhel monitoru až o 95 ° nahoru, 25 ° dolů.

POZNÁMKA

■ Nedotýkejte se LCD obrazovky při změně úhlu pohledu. Mohlo by dojít k poškození nebo zničení LCD obrazovky.

■ Je nutná pozornost, při změně úhlu, abyste si nezachytili prsty nebo ruce při manipulaci s monitorem.

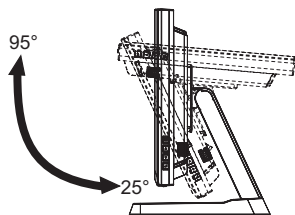
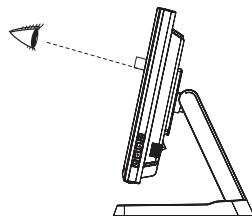



OVLÁDÁNÍ MONITORU

Chcete-li vytvořit co nejlepší obraz, Váš iiyama LCD monitor byl nastaven ve výrobním závodě s KOMPATIBILNÍ NAČASOVÁNÍ, které je vyobrazeno na straně 29. Jste také schopni nastavit obraz tlačítkem podle pokynů uvedených níže. Pro podrobnější úpravy, viz strana 16 pro ÚPRAVY OBRAZU.

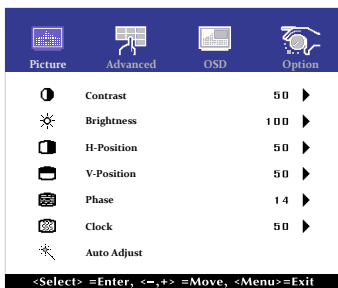
- 1 **Stiskněte tlačítko  pro spuštění funkce OSD menu. K dispozici jsou další položky nabídky, které lze přepínat pomocí Δ / ∇ tlačítka.**



- 2 **Vyberte položku menu, která obsahuje ikonu nastavení týkající se nastavení, které chcete dělat. Stiskněte tlačítko .**
- 3 **Pomocí tlačítek Δ / ∇ zvolte vhodnou úpravu nebo nastavení.**
- 4 **Stiskněte tlačítko  pro odchod z menu a nastavení, která jste právě udělal. Proběhne automatické uložení.**

Například pro korekci svislé polohy zvolte položku Menu Picture, a poté pomocí tlačítka  vyberte položku V-Position. Potom pomocí tlačítek Δ / ∇ pro změnu nastavení vertikální polohy. Vertikální poloha displeje by se měla odpovídajícím způsobem měnit, když děláte to.

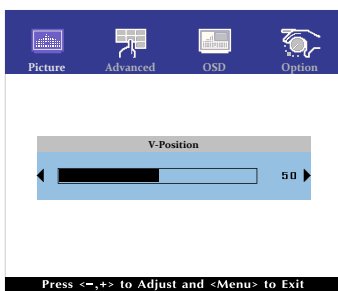



Stiskněte nakonec tlačítko  při skončení, všechny změny se uloží do paměti.

POZNÁMKA

- Pokud jsou tlačítka operace přerušena během nastavování nebo když čas nastavený pro OSD Timeout uplynul, OSD zmizí.
- Stiskněte tlačítko  pro rychlé vypnutí OSD.
- Jakékoli změny se automaticky uloží do paměti, když OSD zmizí. Je třeba se vyvarovat vypnutí napájení při používání nabídky.
- Úprava položek H / V-Position, Clock a Phase jsou uloženy pro každé časování signálu. Kromě těchto úprav, všechny ostatní úpravy mají pouze jedno nastavení, které se vztahuje na všechny časování signálu.

Přímo

- Zámek Režimu:

Zobrazení VGA, HDMI vstupu nebo DisplayPort vstupu, když je monitor zapnutý, stiskněte tlačítko  a tlačítko  současně.

* Pokud je systém OSD zamčený, nabídka OSD se nezobrazí. Stiskněte tlačítko MENU a tlačítko  současně znovu.



Objeví se následující nabídka OSD.

Úprava položek	Problém / Možnost	
POWER	Active	Hlavní vypínač uzamčen.
	Inactive	Hlavní vypínač odemčen.
OSD	Active	Nabídka OSD uzamčena.
	Inactive	Nabídka OSD odemčena.

POZNÁMKA

Pokud je funkce zámku aktivní a není k dispozici žádný signál (pohotovostní režim), stisknutím tlačítka nabídky se zobrazí nabídka pro výběr vstupu a aktivuje se výběr vstupu.

- DOTYKOVOU FUNKCI ZAKÁZAT:

ON: Pokud není zobrazena nabídka, současným stiskem a podržením tlačítka  a  tlačítka si v pravém horním rohu zobrazíte hlášení "DOTYKOVÁ FUNKCE DEAKTIVOVÁNA".

OFF: Pokud není zobrazena nabídka, stiskněte a podržte tlačítka  a  po dobu asi 5 sekund, dokud hlášení "DOTYKOVÁ FUNKCE DEAKTIVOVÁNA" nezmizí.

NASTAVENÍ OBSAHU MENU

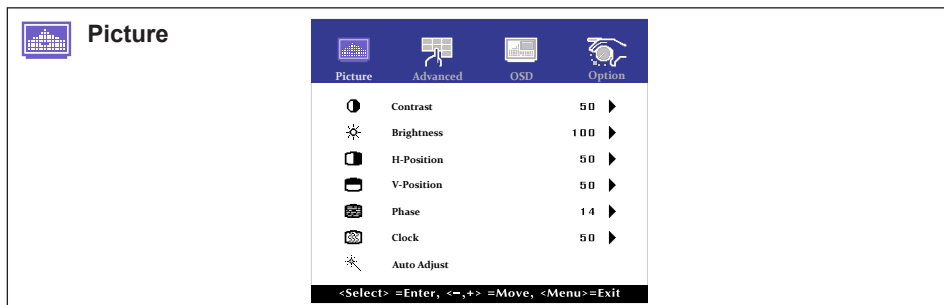

Úprava položek	Problém / Možnost	Tlačítko ke stisknutí
Contrast Kontrast	Příliš matné Příliš intenzivní	
Brightness* ¹ Jas Přímý	Příliš tmavá Příliš světlá	
H-Position* ⁴ H. Pozice	Příliš vlevo Příliš právo	
V-Position* ⁴ V. Pozice	Příliš nízká Příliš vysoká	
Phase* ^{2,4} Fáze	Opravit blikajícího textu nebo čáry	
Clock* ^{2,4} Čas	Příliš úzká Příliš široký	
Auto Adjust* ^{3,4} Auto. nastavení	Nastavte H / V-Position, Clock a Phase automaticky.	

*¹ Slouží k nastavení jasu při použití monitoru v temné místnosti, když obrazovka je příliš světlá.

*² Viz strana 16 pro ÚPRAVA OBRAZU.

*³ Pro dosažení nejlepších výsledků, použijte Auto Úpravu ve spojení s nastavením vzoru. Viz strana 16 pro ÚPRAVA OBRAZU.

*⁴ Jen analogový vstup

Přímý

Můžete přejít na položky menu a zobrazit stupnici nastavení přímo pomocí následujícího tlačítka operace.

- Brightness : Stiskněte tlačítko , kdy není menu zobrazeno.



Advanced

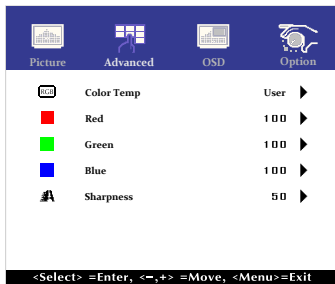

Úprava položek	Problém / Možnost	Tlačítko ke stisknutí				
Color Temp Teplota barev	5500	Zelenavě bílá				
	6500	Načervenalá bílá				
	7500	Žlutavě bílá				
	9300	Namodralá bílá				
	User	<table border="1"> <tr> <td>Red</td> <td rowspan="3">Příliš slabý Příliš silná</td> <td rowspan="3"> </td> </tr> <tr> <td>Green</td> </tr> <tr> <td>Blue</td> </tr> </table>	Red	Příliš slabý Příliš silná	 	Green
Red	Příliš slabý Příliš silná	 				
Green						
Blue						
Sharpness Ostrost	<p>Můžete změnit kvalitu obrazu od 0 do 100 (ostré do měkké). Jedním stisknutím tlačítka pro změnu kvality obrazu v číselném pořadí. Stisknutím tlačítka můžete změnit kvalitu obrazu v opačném číselném pořadí. Nastavte kvalitu obrazu v rozlišení méně než 1024 x 768(ProLite T1531SR/ProLite T1531SAW), 1280 x 1024(ProLite T1731SR/ProLite T1731SAW/ProLite T1931SR/ProLite T1931SAW). Můžete změnit kvalitu obrazu.</p>	 				



OSD

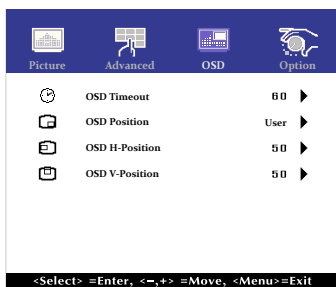





Úprava položek	Problém / Možnost	Tlačítko ke stisknutí
OSD Timeout Doba zobrazení OSD	Můžete nastavit dobu trvání OSD menu v rozmezí 5 až 60 sekund.	
OSD Position OSD Pozice	Můžete nastavit OSD pozice. User (Horní levý / Spodní levý / Horní pravý / Spodní pravý / Center)	
OSD H-Position OSD H. Pozice	OSD je příliš vlevo OSD je příliš vpravo	
OSD V-Position OSD V. Pozice	OSD je příliš nízké OSD je příliš vysoké	

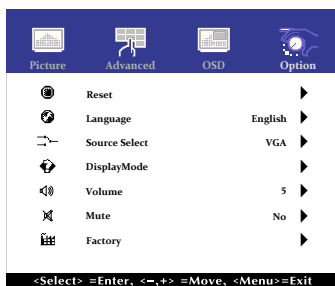



Option



Úprava položek	Problém / Možnost		Tlačítko ke stisknutí	
Reset Reset	No	Návrat do menu.		
	Yes	Nastavení továrních dat je obnoveno.		
Language Jazyk	English	Angličtina	Español	Španělština
	Français	Francouzština	日本語	Japonština
	Deutsch	Němčina	繁體中	Tradiční čínština
	Italiano	Italština	簡中	Zjednodušená čínština
Source Select Výběr zdroje	Auto	Vyhledejte dostupný vstupní zdroj a zvolte možnost automaticky.		
	VGA	Vyberte analogový vstup.		
	HDMI	Vyberte digitální(HDMI) vstup.		
	DP	Vyberte digitální(DisplayPort) vstup.		
Display Mode Režim zobrazení	Zobrazuje informace o aktuálním vstupním signálu přicházející z grafické karty v počítači.			
	POZNÁMKA Najděte uživatelskou příručku grafické karty k dalším informacím o změně rozlišení a obnovení.			
Volume Hlasitost	Příliš měkké	 		
	Příliš hlasitý	 		
Mute Ticho	No	Vraťte hlasitost na předchozí úroveň.		
	Yes	Vypněte zvuk dočasně.		
Factory Factory	Tato funkce je určena pouze servisním pracovníkům, a proto není tato operace k dispozici.			

Přímo

Můžete přejít na položky menu a zobrazit možnosti nastavení obrazovky přímo pomocí následujícího tlačítka operace.

- Source Select: Stisknutím tlačítka  během pohotovostní režim se zobrazí nabídka pro výběr zdroje.
- Mute: Stisknete tlačítko , kdy není menu zobrazeno.

ÚPRAVA OBRAZOVKY

Upravte obráz podle níže uvedeného postupu a získáte požadovaný obraz při výběru analogového vstupu.

- Úpravy obrazovky uvedené v této příručce jsou určeny pro nastavení polohy obrazu a minimalizaci blikání nebo rozmazání pro konkrétní počítač.
- Série ProLite T1531 poskytují nejlepší výkon při rozlišení 1024 × 768 a při rozlišení menším než 1024 × 768 nejsou schopny plného výkonu, protože obraz se automaticky roztáhne na celou obrazovku. Při běžném používání se proto doporučuje používat rozlišení 1024 × 768.
- Série ProLite T1731 a ProLite T1931 poskytují nejlepší výkon při rozlišení 1280 × 1024 a při rozlišení menším než 1280 × 1024 nejsou schopny plného výkonu, protože obraz se automaticky roztáhne na celou obrazovku. Při běžném používání se proto doporučuje používat rozlišení 1280 × 1024.
- Zobrazení textu nebo čar bude rozmazané nebo nepravidelné tloušťky, když je obraz roztažen kvůli procesu zvětšení obrazovky.
- Je vhodnější upravit polohu obrazu a frekvenci s ovládacími prvky monitoru, než počítačovým softwarem nebo utilitami.
- Proveďte úpravy po zahřívání době nejméně třicet minut.
- Mohou být provedeny dodatečné úpravy požadované po Automatickém nastavení v závislosti na rozlišení a časování signálu.
- Automatické nastavení nemusí fungovat správně při zobrazení obrazu jiným, než je nastavení obrazovky. V tomto případě je nutné ruční nastavení.

Existují dva způsoby, jak upravit obrazovku. Jednou z možností je automatické nastavení. Druhým způsobem je provedení každého nastavení ručně.

Proveďte Automatické nastavení, když je monitor připojen do nového počítače, nebo rozlišení se změnilo. Pokud obrazovka bliká nebo je rozmazaná, nebo obraz nevede na displej po provedení automatického nastavení, je nutná ruční úprava. Obě úpravy by měly být provedeny pomocí nastavení obrazovky vzoru (Test.bmp) získané prostřednictvím webové stránky iiyama (<http://www.iiyama.com>).

Upravte obraz podle níže uvedeného postupu a získáte požadovaný obraz.

Tato příručka vysvětluje nastavení pod OS Windows®.

① Zobrazit obraz v optimálním rozlišení.

② Zadejte Test.bmp (vzor nastavení obrazovky) na tapetu.

POZNÁMKA

- Obratě se na příslušnou dokumentaci pro tuto činnost.
- Nastavení polohy displeje na střed v dialogovém okně nastavení tapety.

[Vzor nastavení]

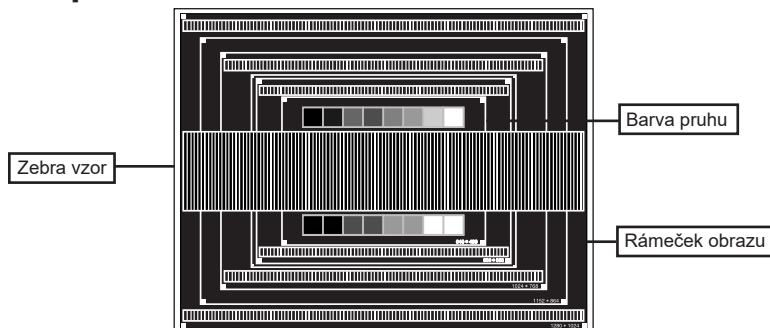

- ③ Stiskněte tlačítko . (Automatické nastavení)
- ④ Nastavte obraz ručně podle následujících pokynů , když obrazovka bliká nebo je rozmazaná, nebo se obraz nevejde na displej po provedení automatického nastavení.
- ⑤ Nastavte V-POSITION tak, aby se horní a spodní rám obrazu se vešel do zobrazovací oblasti.

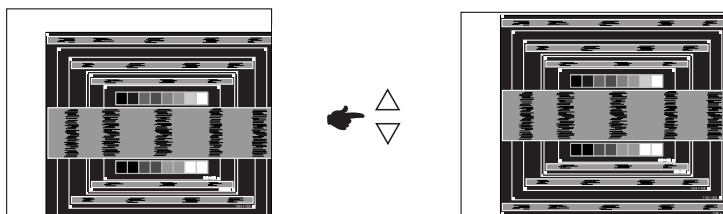

- ⑥ 1) Nastavte H-POSITION tak, že se levá strana obrazu přesune do levého okraje zobrazovací plochy.

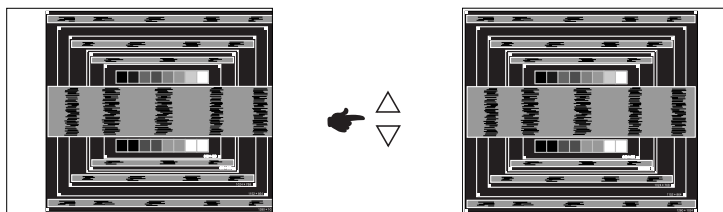

- 2) Natáhněte pravou stranu obrazu na pravý okraj displeje plochy úpravou H-SIZE.

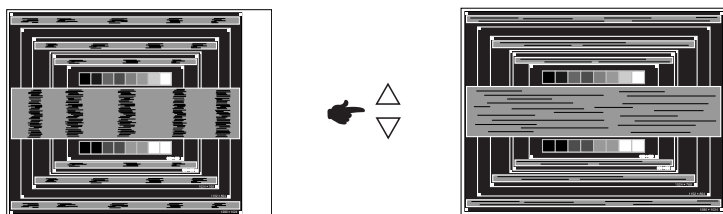

POZNÁMKA

- Když levá strana obrazu se pohybuje od levého okraje zobrazovací plochy při nastavení H-SIZE, upravte kroky 1) a 2).
- Dalším způsobem, jak provést nastavení H-SIZE je opravit svislé vlnovky vzorem zebra.
- Obraz může během úpravy H-SIZE, H-POSITION a V-POSITION, blikat.
- V případě, že rámeček obrazu je větší nebo menší, než je zobrazení plochy po úpravě H-SIZE, zopakujte kroky od bodu ③.

- ⑦ Nastavte FINE k opravě horizontálních vln, blikání nebo rozmazání ve vzoru zebra.

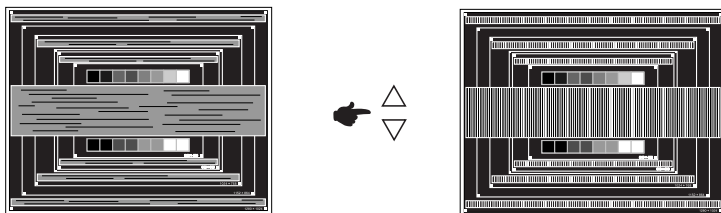

POZNÁMKA

- V případě, že silný záblesk nebo rozostření zůstane na části obrazovky, opakujte kroky ⑥ a ⑦, protože H-SIZE nemusí být správně nastaven.
- Nastavte H-POSITION po úpravě FINE, jestliže se horizontální poloha pohybuje během nastavování.

- ⑧ Upravte jas a barvu k získání požadovaného obrazu po dokončení úpravy H-SIZE a FINE.
Vložte zpět svou oblíbenou tapetu.

POHOTOVOSTNÍ FUNKCE

Tento produkt je vybaven funkcí pohotovostního režimu. Pokud je aktivován, automaticky sníží zbytečnou spotřebu energie monitoru, když není počítač používán.

K dispozici je krok pohotovostním monitoru, jak je popsáno níže. Funkce pohotovostním, včetně všech nastavení časovače, je nakonfigurován v operačním systému. Zkontrolujte příručku k operačnímu systému a informujte se o tom, jak může být nakonfigurován.

■ Pohotovostní režim

Když je video signál z počítače jsou vypnuty, monitor přejde do pohotovostní režim, který snižuje spotřebu energie na méně než 1,5W.* Obrazovka ztmavne. Od pohotovostní režim se obraz objeví v několika sekundách, když se dotknete klávesnice nebo myši.

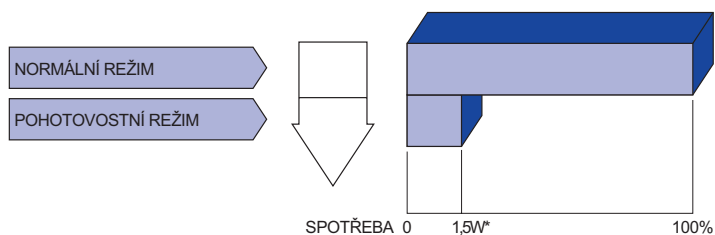

* Když nejsou připojena zařízení USB.

ŘEŠENÍ PROBLÉMU

Pokud monitor nefunguje správně, postupujte podle níže uvedených kroků pro možné řešení problému.

1. Proveďte úpravy popsané v OVLÁDÁNÍ MONITORU, v závislosti na problému, který máte. Pokud monitoru nefunguje obraz, přejděte na 2.
2. Podívejte se na následující body, pokud nemůžete najít příslušnou položku v OVLÁDÁNÍ MONITORU, nebo v případě, že problém přetrvává.
3. Pokud jste se setkali s problémem, který není popsán níže, nebo nemůžete problém opravit, ukončete používání monitoru a obraťte se na svého prodejce nebo iiyama servisní středisko pro další pomoc.

Problém

Kontrola

- | | |
|---|---|
| ① Nezobrazí se obraz. | <input type="checkbox"/> Napájecí kabel je pevně usazen v patici.
<input type="checkbox"/> Spínač napájení je zapnutý.
<input type="checkbox"/> AC zásuvka je pod napětím. Prosím, zkontrolujte s jiným zařízením.
<input type="checkbox"/> Je-li spořič obrazovky v aktivním režimu, dotkněte se klávesnice nebo myši.
<input type="checkbox"/> Zvyšte kontrast a / nebo jas.
<input type="checkbox"/> Počítač je zapnutý.
<input type="checkbox"/> Signální kabel je správně připojen.
<input type="checkbox"/> Signální načasování počítače je v specifikaci monitoru.
<input type="checkbox"/> Pokud je monitor v pohotovostní režim, dotkněte se klávesnice nebo myši. |
| ② Obrazovka není synchronizována. | <input type="checkbox"/> Signální kabel je správně připojen.
<input type="checkbox"/> Signální načasování počítače je v specifikaci monitoru. |
| ③ Pozice obrazu není ve středu. | <input type="checkbox"/> Signální načasování počítače je v specifikaci monitoru. |
| ④ Obrazovka je příliš světlá nebo příliš tmavá. | <input type="checkbox"/> Video výstup počítače je ve specifikaci monitoru. |
| ⑤ Obrazovka se třese. | <input type="checkbox"/> Napájecí napětí je ve specifikaci monitoru.
<input type="checkbox"/> Signální načasování počítače je v specifikaci monitoru. |
| ⑥ Žádný zvuk. | <input type="checkbox"/> Audio zařízení (počítač atd.) je zapnuto.
<input type="checkbox"/> Audio kabel je správně připojen.
<input type="checkbox"/> Hlasitost je nastavena.
<input type="checkbox"/> Ticho je Vypnout.
<input type="checkbox"/> Audio výstup zařízení je ve specifikaci monitoru. |

Problém

Kontrola

- ⑦ Zvuk je příliš hlasitý nebo příliš tichý. Audio výstup zařízení je ve specifikaci monitoru.
- ⑧ Ozývá se podivný zvuk. Audio kabel je správně připojen.
- ⑨ Dotyková obrazovka nereaguje. Kabel USB je pevně zastrčen do zásuvky.
 Ovládací software dotykové obrazovky je instalován. (Je-li USB připojen s Windows7 dřívějších verzích.)
- ⑩ Poloha dotyku se neposunuje. Kalibrační funkce je nastavena správně.

INFORMACE O RECYKLACI

Pro lepší ochranu životního prostředí, prosím, nevyhazujte Váš monitor.
Prosím navštivte naše webové stránky: www.iiyama.com pro recyklaci monitoru.

PŘÍLOHA

Design a technické údaje se mohou změnit bez předchozího upozornění.

SPECIFIKACE : ProLite T1531SR

Název modelu		ProLite T1531SR-B5 B / ProLite T1531SR-W5 B	ProLite T1531SR-B6 B / ProLite T1531SR-W6 B
Dotyková obrazovka	Technologie	odporová fólie	
	Povrchová úprava pro přenos světla	úprava proti oslňování 80%	
	Komunikační systém	sériový přenos USB	
Velikost kategorie		15"	
LCD Panel	Technologie panelu	TN	VA
	Velikost	Úhlopříčka: 15" (38cm)	
	Rozteč bodů	0,297mm H × 0,297mm V	
	Jas	350cd/m ² (typický: bez dotykového panelu), 280cd/m ² (typický: s dotykovým panelem)	
	Kontrastní poměr	800 : 1 (typický)	2500 : 1 (typický)
	Pozorovací úhel	Horizontální : 176 stupňů, Vertikální: 176 stupňů (typický)	
	Doba odezvy	8ms (černá, bílá, černá typický)	18ms (černá, bílá, černá typický)
Barvy displeje		Přibližně 16,2M	
Sync Frequency		Horizontální: 31,47-60,02kHz, Vertikální: 56-75Hz	Horizontální: 31,47-60,02kHz, Vertikální: 50-70Hz
Maximální rozlišení		1024 × 768, 0,8 MegaPixelů	
Vstupní konektor		VGA, HDMI, DisplayPort	
Plug & Play		VESA DDC2B™	
Vstupní Sync Signál		Samostatná sync: TTL, pozitivní nebo negativní	
Vstupní video signál		Analogový: 0,7Vp-p (Standard), 75Ω, pozitivní Digitální: HDMI, DisplayPort	
Vstupní audio konektor		ø 3,5mm mini jack (Stereo)	
Vstupní audio signál		0,5Vrms maximální	
Reproduktory		1W × 2 (Stereo reproduktory)	
Maximální velikost obrazovky		304,1mm Š × 228,1mm V / 12,0" Š × 9,0" V	
Napájení		100-240VAC, 50-60Hz, 1A	
Spotřeba energie*1		16W typický Pohotovostní režim: max. 1,5W, Vypnuto režim: max. 0,3W	
Rozměry / Hmotnost netto		351,0 × 336,5 × 253,5mm / 13,8 × 13,2 × 10,0" (Š×V×H) 4,6kg / 10,1lbs	
Úhel náklonu		Nahoru: 95 stupňů směrem dolů: 25 stupňů	
Provozní prostředí		Provoz: Teplota 0 až 40 ° C / 32 až 104 ° F Vlhkost 20 až 80% (bez kondenzace) Skladování: Teplota -20 až 60°C / -4 až 140°F Vlhkost 10 až 90% (bez kondenzace)	
Schválení		CE, UKCA, EAC, cULus, VCCI, IP54*2	

POZNÁMKA

*1 Když nejsou připojena zařízení USB.

*2 Zařízení splňuje normu IP54 : pouze přední strana

SPECIFIKACE : ProLite T1531SAW

Název modelu		ProLite T1531SAW-B5 B	ProLite T1531SAW-B6 B
Dotyková obrazovka	Technologie	Povrchová akustická vlna	
	Povrchová úprava pro přenos světla	úprava proti osliňování 92%	
	Komunikační systém	sériový přenos USB	
Velikost kategorie		15"	
LCD Panel	Technologie panelu	TN	VA
	Velikost	Úhlopříčka: 15" (38cm)	
	Rozteč bodů	0,297mm H × 0,297mm V	
	Jas	350cd/m ² (typický: bez dotykového panelu), 325cd/m ² (typický: s dotykovým panelem)	
	Kontrastní poměr	800 : 1 (typický)	2500 : 1 (typický)
	Pozorovací úhel	Horizontální : 176 stupňů, Vertikální: 176 stupňů (typický)	
	Doba odezvy	8ms (černá, bílá, černá typický)	18ms (černá, bílá, černá typický)
Barvy displeje		Přibližně 16,2M	
Sync Frequency		Horizontální: 31,47-60,02kHz, Vertikální: 56-75Hz	Horizontální: 31,47-60,02kHz, Vertikální: 50-70Hz
Maximální rozlišení		1024 × 768, 0,8 MegaPixelů	
Vstupní konektor		VGA, HDMI, DisplayPort	
Plug & Play		VESA DDC2B™	
Vstupní Sync Signál		Samostatná sync: TTL, pozitivní nebo negativní	
Vstupní video signál		Analogový: 0,7Vp-p (Standard), 75Ω, pozitivní Digitální: HDMI, DisplayPort	
Vstupní audio konektor		ø 3,5mm mini jack (Stereo)	
Vstupní audio signál		0,5Vrms maximální	
Reproduktory		1W × 2 (Stereo reproduktory)	
Maximální velikost obrazovky		304,1mm Š × 228,1mm V / 12,0" Š × 9,0" V	
Napájení		100-240VAC, 50-60Hz, 1A	
Spotřeba energie*1		16W typický Pohotovostní režim: max. 1,5W, Vypnuto režim: max. 0,3W	
Rozměry / Hmotnost netto		351,0 × 336,5 × 253,5mm / 13,8 × 13,2 × 10,0" (Š×V×H) 4,6kg / 10,1lbs	
Úhel náklonu		Nahoru: 95 stupňů směrem dolů: 25 stupňů	
Provozní prostředí		Provoz: Teplota 0 až 40 ° C / 32 až 104 ° F Vlhkost 20 až 80% (bez kondenzace) Skladování: Teplota -20 až 60°C / -4 až 140°F Vlhkost 10 až 90% (bez kondenzace)	
Schválení		CE, UKCA, EAC, cULus, VCCI, IP54*2	

POZNÁMKA

*1 Když nejsou připojena zařízení USB.

*2 Zařízení splňuje normu IP54 : pouze přední strana

SPECIFIKACE : ProLite T1731SR

Název modelu		ProLite T1731SR-B5 B / ProLite T1731SR-W5 B ProLite T1731SR-B5 C / ProLite T1731SR-W5 C
Dotyková obrazovka	Technologie	odporová fólie
	Povrchová úprava pro přenos světla	úprava proti oslňování 80%
	Komunikační systém	sériový přenos USB
Velikost kategorie		17"
LCD Panel	Technologie panelu	TN
	Velikost	Úhlopříčka: 17" (43cm)
	Rozteč bodů	0,264mm H × 0,264mm V
	Jas	250cd/m ² (typický: bez dotykového panelu), 200cd/m ² (typický: s dotykovým panelem)
	Kontrastní poměr	1000 : 1 (typický)
	Pozorovací úhel	Horizontální : 170 stupňů, Vertikální: 160 stupňů (typický)
	Doba odezvy	5ms (černá, bílá, černá typický)
Barvy displeje		Přibližně 16,7M
Sync Frequency		Horizontální: 31,0-80,0kHz, Vertikální: 50-75Hz
Maximální rozlišení		1280 × 1024, 1,3 MegaPixelů
Vstupní konektor		VGA, HDMI, DisplayPort
Plug & Play		VESA DDC2B™
Vstupní Sync Signál		Samostatná sync: TTL, pozitivní nebo negativní
Vstupní video signál		Analogový: 0,7Vp-p (Standard), 75Ω, pozitivní Digitální: HDMI, DisplayPort
Vstupní audio konektor		ø 3,5mm mini jack (Stereo)
Vstupní audio signál		0,5Vrms maximální
Reproduktory		1W × 2 (Stereo reproduktory)
Maximální velikost obrazovky		337,920mm Š × 270,336mm V / 13,3" Š × 10,6" V
Napájení		100-240VAC, 50-60Hz, 1A
Spotřeba energie*1		20W typický Pohotovostní režim: max. 1,5W, Vypnuto režim: max. 0,3W
Rozměry / Hmotnost netto		387,0 × 372,0 × 253,5mm / 15,2 × 14,6 × 10,0" (Š×V×H) 5,3kg / 11,7lbs
Úhel náklonu		Nahoru: 95 stupňů směrem dolů: 25 stupňů
Provozní prostředí		Provoz: Teplota 0 až 40 ° C / 32 až 104 ° F Vlhkost 20 až 80% (bez kondenzace) Skladování: Teplota -20 až 60°C / -4 až 140°F Vlhkost 10 až 90% (bez kondenzace)
Schválení		CE, UKCA, EAC, cULus, VCCI, IP54*2

POZNÁMKA *1 Když nejsou připojena zařízení USB.

*2 Zařízení splňuje normu IP54 : pouze přední strana

SPECIFIKACE : ProLite T1731SAW

Název modelu		ProLite T1731SAW-B5 B / ProLite T1731SAW-B5 C
Dotyková obrazovka	Technologie	Povrchová akustická vlna
	Povrchová úprava pro přenos světla	úprava proti oslňování 92%
	Komunikační systém	sériový přenos USB
Velikost kategorie		17"
LCD Panel	Technologie panelu	TN
	Velikost	Úhlopříčka: 17" (43cm)
	Rozteč bodů	0,264mm H × 0,264mm V
	Jas	250cd/m ² (typický: bez dotykového panelu), 230cd/m ² (typický: s dotykovým panelem)
	Kontrastní poměr	1000 : 1 (typický)
	Pozorovací úhel	Horizontální : 170 stupňů, Vertikální: 160 stupňů (typický)
	Doba odezvy	5ms (černá, bílá, černá typický)
Barvy displeje		Přibližně 16,7M
Sync Frequency		Horizontální: 31,0-80,0kHz, Vertikální: 50-75Hz
Maximální rozlišení		1280 × 1024, 1,3 MegaPixelů
Vstupní konektor		VGA, HDMI, DisplayPort
Plug & Play		VESA DDC2B™
Vstupní Sync Signál		Samostatná sync: TTL, pozitivní nebo negativní
Vstupní video signál		Analogový: 0,7Vp-p (Standard), 75Ω, pozitivní Digitální: HDMI, DisplayPort
Vstupní audio konektor		ø 3,5mm mini jack (Stereo)
Vstupní audio signál		0,5Vrms maximální
Reproduktory		1W × 2 (Stereo reproduktory)
Maximální velikost obrazovky		337,920mm Š × 270,336mm V / 13,3" Š × 10,6" V
Napájení		100-240VAC, 50-60Hz, 1A
Spotřeba energie*1		20W typický Pohotovostní režim: max. 1,5W, Vypnuto režim: max. 0,3W
Rozměry / Hmotnost netto		387,0 × 372,0 × 253,5mm / 15,2 × 14,6 × 10,0" (Š×V×H) 5,3kg / 11,7lbs
Úhel náklonu		Nahoru: 95 stupňů směrem dolů: 25 stupňů
Provozní prostředí		Provoz: Teplota 0 až 40 ° C / 32 až 104 ° F Vlhkost 20 až 80% (bez kondenzace) Skladování: Teplota -20 až 60°C / -4 až 140°F Vlhkost 10 až 90% (bez kondenzace)
Schválení		CE, UKCA, EAC, cULus, VCCI, IP54*2

POZNÁMKA

*1 Když nejsou připojena zařízení USB.

*2 Zařízení splňuje normu IP54 : pouze přední strana

SPECIFIKACE : ProLite T1931SR

Název modelu		ProLite T1931SR-B5 B / ProLite T1931SR-W5 B	ProLite T1931SR-B6 B / ProLite T1931SR-W6 B	ProLite T1931SR-B6 C / ProLite T1931SR-W6 C
Dotyková obrazovka	Technologie	odporová fólie		
	Povrchová úprava pro přenos světla	úprava proti oslňování 80%		
	Komunikační systém	sériový přenos USB		
Velikost kategorie		19"		
LCD Panel	Technologie panelu	TN	IPS	IPS (In-Plane-Switching)
	Velikost	Úhlopříčka: 19" (48cm)		
	Rozteč bodů	0,294mm H × 0,294mm V	0,2928mm H × 0,2928mm V	
	Jas	250cd/m ² (typický: bez dotykového panelu), 200cd/m ² (typický: s dotykovým panelem)		
	Kontrastní poměr	1000 : 1 (typický)		
	Pozorovací úhel	Horizontální : 178 stupňů, Vertikální: 178 stupňů (typický)		
	Doba odezvy	5ms (černá, bílá, černá typický)	14ms(šedá-šedá typický)	
Barvy displeje		Přibližně 16,7M		
Sync Frequency		Horizontální: 31,0-80,0kHz, Vertikální: 50-75Hz		
Maximální rozlišení		1280 × 1024, 1,3 MegaPixelů		
Vstupní konektor		VGA, HDMI, DisplayPort		
Plug & Play		VESA DDC2B™		
Vstupní Sync Signál		Samostatná sync: TTL, pozitivní nebo negativní		
Vstupní video signál		Analogový: 0,7Vp-p (Standard), 75Ω, pozitivní Digitální: HDMI, DisplayPort		
Vstupní audio konektor		ø 3,5mm mini jack (Stereo)		
Vstupní audio signál		0,5Vrms maximální		
Reproduktory		1W × 2 (Stereo reproduktory)		
Maximální velikost obrazovky		376,320×301,056mm / 14,8×11,9"	374,78×299,83mm / 14,7×11,8"	
Napájení		100-240VAC, 50-60Hz, 1A		
Spotřeba energie* ¹		20W typický Pohotovostní režim: max. 1,5W, Vypnuto režim: max. 0,3W		
Rozměry / Hmotnost netto		432,0 × 407,5 × 253,5mm / 17,0 × 16,0 × 10,0" (Š×V×H) 6,2kg / 13,7lbs		
Úhel náklonu		Nahoru: 95 stupňů směrem dolů: 25 stupňů		
Provozní prostředí		Provoz: Teplota 0 až 40 ° C / 32 až 104 ° F Vlhkost 20 až 80% (bez kondenzace) Skladování: Teplota -20 až 60°C / -4 až 140°F Vlhkost 10 až 90% (bez kondenzace)		
Schválení		CE, UKCA, EAC, cULus, VCCI, IP54* ²		

POZNÁMKA *¹ Když nejsou připojena zařízení USB.

*² Zařízení splňuje normu IP54 : pouze přední strana

SPECIFIKACE : ProLite T1931SAW

Název modelu		ProLite T1931SAW-B5 B	ProLite T1931SAW-B6 B	ProLite T1931SAW-B6 C
Dotyková obrazovka	Technologie	Povrchová akustická vlna		
	Povrchová úprava pro přenos světla	úprava proti oslňování 92%		
	Komunikační systém	sériový přenos USB		
Velikost kategorie		19"		
LCD Panel	Technologie panelu	TN	IPS	IPS (In-Plane-Switching)
	Velikost	Úhlopříčka: 19" (48cm)		
	Rozteč bodů	0,294mm H × 0,294mm V	0,2928mm H × 0,2928mm V	
	Jas	250cd/m ² (typický: bez dotykového panelu), 230cd/m ² (typický: s dotykovým panelem)		
	Kontrastní poměr	1000 : 1 (typický)		
	Pozorovací úhel	Horizontální : 178 stupňů, Vertikální: 178 stupňů (typický)		
	Doba odezvy	5ms (černá, bílá, černá typický)	14ms(šedá-šedá typický)	
Barvy displeje		Přibližně 16,7M		
Sync Frequency		Horizontální: 31,0-80,0kHz, Vertikální: 50-75Hz		
Maximální rozlišení		1280 × 1024, 1,3 MegaPixelů		
Vstupní konektor		VGA, HDMI, DisplayPort		
Plug & Play		VESA DDC2B™		
Vstupní Sync Signál		Samostatná sync: TTL, pozitivní nebo negativní		
Vstupní video signál		Analogový: 0,7Vp-p (Standard), 75Ω, pozitivní Digitální: HDMI, DisplayPort		
Vstupní audio konektor		ø 3,5mm mini jack (Stereo)		
Vstupní audio signál		0,5Vrms maximální		
Reproduktory		1W × 2 (Stereo reproduktory)		
Maximální velikost obrazovky		376,320×301,056mm / 14,8×11,9"	374,78×299,83mm / 14,7×11,8"	
Napájení		100-240VAC, 50-60Hz, 1A		
Spotřeba energie*1		20W typický Pohotovostní režim: max. 1,5W, Vypnuto režim: max. 0,3W		
Rozměry / Hmotnost netto		432,0 × 407,5 × 253,5mm / 17,0 × 16,0 × 10,0" (Š×V×H) 6,2kg / 13,7lbs		
Úhel náklonu		Nahoru: 95 stupňů směrem dolů: 25 stupňů		
Provozní prostředí		Provoz: Teplota 0 až 40 ° C / 32 až 104 ° F Vlhkost 20 až 80% (bez kondenzace) Skladování: Teplota -20 až 60°C / -4 až 140°F Vlhkost 10 až 90% (bez kondenzace)		
Schválení		CE, UKCA, EAC, cULus, IP54*2		

POZNÁMKA

*1 Když nejsou připojena zařízení USB.

*2 Zařízení splňuje normu IP54 : pouze přední strana

ROZMĚRY : ProLite T1531SR / ProLite T1531SAW

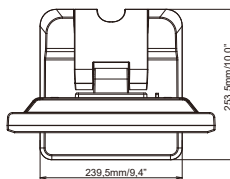
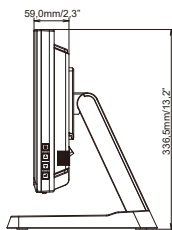
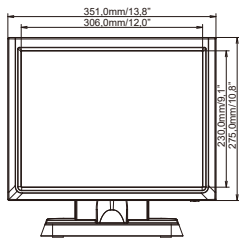

ROZMĚRY : ProLite T1731SR / ProLite T1731SAW

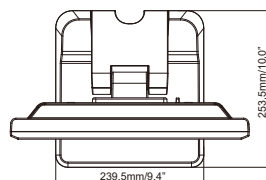
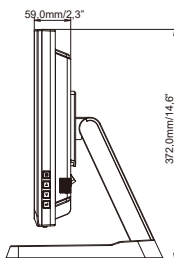
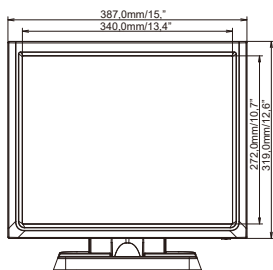

ROZMĚRY : ProLite T1931SR / ProLite T1931SAW

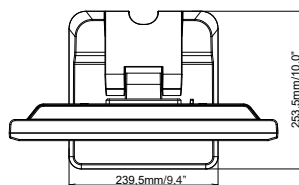
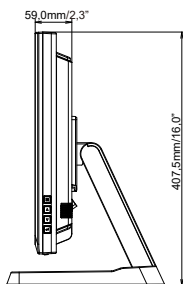
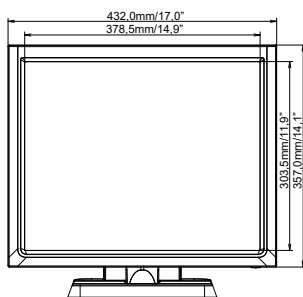

ODPOVÍDAJÍCÍ ČASOVÁNÍ

Režim Video	Horizontální frekvence	Vertikální frekvence	Dot Clock	
640 × 480	31,469kHz	59,940Hz	25,175MHz	
	37,500kHz	75,000Hz	31,500MHz	*2
	37,861kHz	72,809Hz	31,500MHz	*2
800 × 600	35,156kHz	56,250Hz	36,000MHz	
	37,879kHz	60,317Hz	40,000MHz	
	46,875kHz	75,000Hz	49,500MHz	*2
	48,077kHz	72,188Hz	50,000MHz	*2
1024 × 768	48,363kHz	60,004Hz	65,000MHz	
	56,476kHz	70,069Hz	75,000MHz	
	60,023kHz	75,029Hz	78,750MHz	*2
1280 × 1024	63,981kHz	60,020Hz	108,000MHz	*1
	79,976kHz	75,025Hz	135,000MHz	*1

POZNÁMKA

*1 Není kompatibilní se modely ProLite T1531SR / ProLite T1531SAW.

*2 Není kompatibilní se modely ProLite T1531SR-B6 B / ProLite T1531SR-W6 B / ProLite T1531SAW-B6 B.