

MANUALE UTENTE

Pro Lite

LCD Monitor

Pro Lite TF4938UHSC
Pro Lite TF5538UHSC

Grazie per aver scelto un prodotto iiyama.
Vi raccomandiamo di dedicare alcuni minuti
alla lettura di questo manuale prima di
installare ed accendere questo prodotto.
Mantenete questo manuale in un posto sicuro
per futuri utilizzi.

ITALIANO

DICHIARAZIONE DI CONFORMITA' CE

Questo prodotto è rispondente ai requisiti EC/EU Directive 2014/30/EU "EMC Directive", 2014/35/EU "Low Voltage Directive" and 2011/65/EU "RoHS Directive".

Attenzione

Questo è un prodotto di classe "A". In un ambiente domestico questo prodotto potrebbe causare interferenze.

IYAMA CORPORATION: Wijkmeerstraat 8, 2131 HA Hoofddorp, The Netherlands

Modello Numero. : PLT4938, PLT5538



Raccomandiamo di riciclare i prodotti usati. Contattate il vostro rivenditore o un centro assistenza iiyama. Le informazioni relative sono disponibili via internet all'indirizzo: <http://www.iiyama.com>. Potete accedere direttamente alla web page di diverse nazioni.

- Ci riserviamo il diritto di modificare le specifiche senza preavviso.
- Tutti i marchi registrati presenti in questo manuale sono di proprietà dei loro rispettivi titolari.

INDICE

PER LA VOSTRA SICUREZZA	1
PRECAUZIONI DI SICUREZZA	1
NOTE SPECIALI SUL MONITOR LCD	3
SERVIZIO CLIENTI	5
PULIZIA	5
PRIMA DI UTILIZZARE IL MONITOR	6
CARATTERISTICHE	6
CONTROLLARE IL CONTENUTO DELL'IMBALLO	6
DISIMBALLO	7
NOTE SPECIALI	7
CONTROLLO E CONNESSIONI: MONITOR	8
INSTALLAZIONE	11
CONTROLLO E CONNESSIONI : TELECOMANDO	13
PREPARARE IL TELECOMANDO	14
OPERAZIONI BASE	15
COLLEGARE IL VOSTRO MONITOR	18
SETTAGGI COMPUTER	20
UTILIZZO DEL MONITOR	22
REGOLAZIONE CONTENUTI MENU	24
REGOLAZIONE SCHERMO	29
CARATTERISTICHE RISPARMIO ENERGETICO	32
RISOLUZIONE DEI PROBLEMI	33
INFORMAZIONI SUL RICICLAGGIO	34
APPENDICE	35
SPECIFICHE : ProLite TF4938UHSC	35
SPECIFICHE : ProLite TF5538UHSC	37
DIMENSIONI : ProLite TF4938UHSC	39
DIMENSIONI : ProLite TF5538UHSC	39
FREQUENZE CONFORMI	40

PER LA VOSTRA SICUREZZA

PRECAUZIONI DI SICUREZZA

ATTENZIONE

INTERROMPETE L'UTILIZZO DEL MONITOR AL VERIFICARSI DI PROBLEMATICHE

Se notate qualcosa di anormale come ad esempio fumo o rumori anomali, staccate il monitor e contattate immediatamente un rivenditore iiyama o un centro assistenza. Ulteriori utilizzi potrebbero essere pericolosi e causa di incendio o scosse elettriche.

NON RIMUOVERE MAI L'INVOLUCRO

Circuiti ad alto voltaggio sono all'interno del monitor. Rimuovere l'involucro potrebbe esporvi a pericoli.

NON INSERITE ALCUN OGGETTO ALL'INTERNO DEL MONITOR

Non inserite alcun oggetto e nessun liquido all'interno del monitor. staccate il monitor e contattate immediatamente un rivenditore iiyama o un centro assistenza. Ulteriori utilizzi potrebbero essere pericolosi e causa di incendio o scosse elettriche.

INSTALLATE IL MONITOR SU UNA SUPERFICIE PIATTA E STABILE

In caso di caduta accidentale il monitor potrebbe causare dei danni.

NON UTILIZZATE IL MONITOR IN PRESENZA DI LIQUIDI

Non utilizzare il monitor in presenza di liquidi che potrebbero causare incendi o scosse elettriche.

UTILIZZATE IL MONITOR CON LA SUA SPECIFICA FONTE DI ALIMENTAZIONE

Assicuratevi di utilizzare il monitor con il suo specifico alimentatore. L'uso di un voltaggio incorretto causerà malfunzionamenti e potrebbe causare incendi o scosse elettriche.

PROTEGGETE I CAVI

Non tirate o storcete alcun cavo collegato al monitor. Non posizionate il monitor e alcun peso sui cavi. I cavi se danneggiati potrebbero causare incendi o scosse elettriche.

CONDIZIONI METEOROLOGICHE AVVERSE

E' consigliabile non utilizzare il monitor durante forti temporali. Continui sbalzi di alimentazione potrebbero causare malfunzionamenti. E' inoltre consigliato di non toccare la presa elettrica durante tali circostanze.

PRECAUZIONI

INSTALLAZIONE

Non installare il monitor in ambienti con forti sbalzi di temperatura oppure in presenza di forte umidità, polvere o fumo. Questo potrebbe causare danni. Evitate di esporre il monitor ai raggi diretti del sole.

NON POSIZIONARE IL MONITOR IN POSIZIONI AZZARDATE

Il monitor potrebbe cadere se non correttamente posizionato. Assicuratevi di non posizionare alcun oggetto pesante sul monitor e che tutti i cavi siano correttamente posizionati.

MANTENETE UNA BUONA VENTILAZIONE

Prese d'aria sono predisposte per prevenire il surriscaldamento. Coprire tali prese potrebbe causare un danno. Per consentire una adeguata circolazione d'aria posizionate il monitor ad almeno 10 cm dal muro. Non rimuovete la base del monitor.

SCONNETTERE I CAVI QUANDO MUOVETE IL MONITOR

Quando muovete il monitor spegnete il pulsante di avvio, sconnettete l'alimentazione ed i cavi di segnale. Il non rispetto di tali precauzioni potrebbe causare danni.

STACCARE IL MONITOR

Se il monitor viene lasciato inutilizzato per un lungo periodo è consigliabile staccare i cavi per evitare possibili danni.

IMPUGNATE LA PRESA QUANDO STACCATE I CAVI

I cavi di alimentazione e di segnale devono sempre essere staccati dalla propria presa e non dal cavo stesso.

NON TOCCATE LE PRESE CON LE MANI BAGNATE

Staccare o inserire un cavo con le mani bagnate può causare una scossa elettrica.

QUANDO INSTALLATE IL MONITOR SUL PC

Assicuratevi che il PC sia robusto abbastanza per sostenere il peso del monitor.

ALTRO

RACCOMANDAZIONI ERGONOMICHE

Per evitare affaticamento alla vista non utilizzare il monitor in presenza di uno sfondo luminoso oppure in un ambiente buio. Per un ottimo confort il monitor dovrebbe rimanere appena sotto il vostro centro occhi e circa 40-60 lontano dagli occhi. Sono raccomandati 10 minuti di pausa ogni ora per evitare problemi alla vista.

NOTE SPECIALI SUL MONITOR LCD

■ I seguenti casi sono da ritenersi normali e non indicano una problematica al monitor LCD.

NOTE

- Quando accendete il monitor l'immagine potrebbe non corrispondere all'area visiva a causa del computer in uso. In questo caso regolate la corretta posizione d'immagine.
- Si può riscontrare una luminosità irregolare a seconda del motivo dell'immagine in uso.
- Grazie alla natura dell'LCD una retroimmagine delle schermate precedenti può rimanere impressa quando l'immagine è visualizzata per molto tempo. In questo caso un ripristino avviene modificando l'immagine o scollegando l'alimentazione per alcune ore.

■ Questo LCD non può essere utilizzato all'esterno.

■ Se usate un cavo più lungo di quello in dotazione la qualità dell'immagine non è garantita. Il collegamento del segnale Touch via USB non può eccedere i 3 m.

CONFERMA DI UTILIZZO

Questo prodotto è stato progettato per un utilizzo ottimale di 24 ore al giorno.

Il display è compatibile per un utilizzo in posizione orizzontale/verticale o in piano (a faccia in su). Se utilizzato in piano a faccia in su si prega di utilizzare la funzione ventole di raffreddamento "Fan-on".

PERSISTENZA DELLE IMMAGINI / IMMAGINI FANTASMA

Si prega di essere consapevoli del fatto che su tutti gli schermi LCD si può riscontrare ciò che è noto come la persistenza dell'immagine. Questo si verifica quando un'immagine residua rimane visibile su uno schermo dopo che immagini statiche sono state esposte per lunghi periodi di tempo. La persistenza delle immagini non è un fenomeno permanente; bisogna comunque evitare che immagini statiche vengano esposte per prolungati periodi di tempo.

Per contrastare la persistenza dell'immagine, spegnere il monitor per tutto il tempo in cui l'immagine precedente è stata mostrata; quindi se un'immagine è stata mostrata sul monitor per 1 ora e vi è prova di un'immagine residua o fantasma, si consiglia di spegnere il monitor per 1 ora al fine di cancellare l'immagine residua.

Per tutti i prodotti LFD, iiyama consiglia la visualizzazione di immagini in movimento oltre che l'utilizzo di screen saver ad intervalli regolari ogni volta che lo schermo è inattivo. È inoltre possibile spegnere il monitor quando non è in uso per aiutare la prevenzione.

Altri modi per ridurre il rischio di persistenza delle immagini sono quelli di utilizzare la ventola in funzione (se disponibile), una bassa retroilluminazione e luminosità.

PER USO PROLUNGATO IN AMBIENTE PUBBLICO

■ Immagine fantasma sul pannello LCD

Quando un'immagine statica viene visualizzata per ore rimane traccia di una carica elettrica nelle vicinanze dell'elettrodo all'interno del display LCD e la persistenza delle immagini o immagine "Fantasma" può rimanere visibile. (persistenza dell'immagine).

La persistenza delle immagini non è una caratteristica permanente. Quando un'immagine statica viene visualizzata per periodi di tempo molto prolungati, le impurezze ioniche all'interno del display a cristalli liquidi si concentrano e possono essere di tipo permanente.

■ Raccomandazioni

Per prevenire la persistenza di immagine e prolungare l'aspettativa di vita del display, si consiglia di seguire le seguenti raccomandazioni:

1. Evitare immagini statiche visualizzate per lunghi periodi – passare da immagini statiche ad immagini a ciclo continuo.
2. Spegnere il monitor quando non è in uso, sia tramite il telecomando o l'uso di Power Management o tramite funzioni di pianificazione.
3. Quando il monitor è installato in ambienti con elevata temperatura o in una posizione chiusa, utilizzare la ventola di raffreddamento, Screen Saver e una bassa luminosità.
4. Si consiglia una ventilazione adeguata per ogni monitor – una climatizzazione automatica potrebbe essere richiesta.
5. Consigliamo vivamente di utilizzare un raffreddamento attivo con ventole di raffreddamento per utilizzi prolungati o ad alta temperatura ambientale.

SERVIZIO CLIENTI

NOTE

- Se dovete restituire l'unità per assistenza e l'imballo originale risulta essere manomesso o mancante, contattate il Vs. Rivenditore o il centro assistenza iiyama.

PULIZIA

ATTENZIONE

- Se rovesciate del liquido sul monitor durante la pulizia staccate immediatamente l'alimentazione e contattate il Vs. Rivenditore o il centro assistenza iiyama.

PRECAUZIONI

- Per ragioni di sicurezza spegnete il monitor e staccate l'alimentazione prima di pulire.

NOTE

- Non graffiare lo schermo con oggetti rigidi ed abrasivi.
- Non usare mai uno dei seguenti solventi. Questi potrebbero causare danni all'involucro ed allo schermo:

Solventi	Spray-tipo più pulito	Benzina
Paste abrasive	Cera	Solventi acidi o alcalini

- L'involucro a contatto per lungo tempo con elementi di plastica o gomma potrebbe degenerarsi o perdere la sua colorazione.

INVOLUCRO Pulire con un panno umido di un detergente non aggressivo quindi asciugare con un panno asciutto.

SCHERMO LCD E' raccomandabile effettuare una pulizia periodica con un panno morbido asciutto. Non usare carta perchè potrebbe danneggiare lo schermo LCD.

PRIMA DI UTILIZZARE IL MONITOR

CARATTERISTICHE

- ◆ Supporta risoluzioni fino a 3840 x 2160 RGBW
- ◆ Alto Contrasto 1100:1 (Tipico: senza Touch) / Luminosità 500 cd/m² (Tipico: senza Touch)
- ◆ Digital Character Smoothing
- ◆ Set-up automatico
- ◆ Altoparlanti Stereo
2 x 8W Altoparlanti Stereo
- ◆ Plug & Play VESA DDC2B Compliant
Windows[®] XP/Vista/7/8/8,1/10 Compliant
- ◆ Gestione Alimentazione (VESA DPMS Compliant)
- ◆ VESA Mounting Standard (400mm×200mm) Compliant : ProLite TF4938UHSC
- ◆ VESA Mounting Standard (600mm×400mm) Compliant : ProLite TF5538UHSC
- ◆ Vetro con trattamento AG

CONTROLLARE IL CONTENUTO DELL'IMBALLO

I seguenti accessori sono inclusi nell'imballo. Controllate che siano tutti presenti. Se qualcosa risulta mancante o danneggiato contattate per favore il Vs. Rivenditore o il centro assistenza iiyama.

- | | | |
|---------------------|-----------------------|---------------------|
| ■ Power Cable* | ■ HDMI Cable | ■ DisplayPort Cable |
| ■ USB Cable | ■ Cavo di prolunga IR | ■ Remote Control |
| ■ Batterie (2Pz) | ■ Clamper | ■ Safety Guide |
| ■ Quick Start Guide | | |

PRECAUZIONI

- * Il rating del cavo di alimentazione incluso in 120V è di 10A/125V. Se state usando un alimentatore con un rating più alto dovete usare un cavo con rating 10A/250V. La garanzia non risponde per problemi causati dall'utilizzo di un cavo non fornito dal produttore.

DISIMBALLO

- ① Prima di sballare il monitor preparate una superficie stabile, livellata ed pulita vicino ad una presa di corrente. Posizionate la scatola in appoggio e rimuovete l'imballo dall'alto.
- ② Rimuovere gli appositi fermi.
- ③ Rimuovere le protezioni e prelevare la scatola accessori ed il monitor.

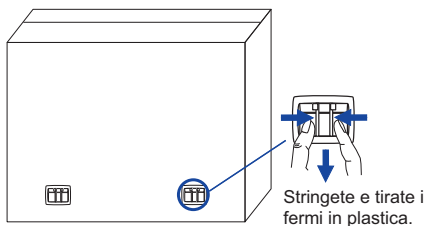

PRECAUZIONI

Maneggiare il monitor richiede almeno due persone, altrimenti potrebbe cadere e provocare danni. Quando maneggiate il monitor usate le maniglie.



NOTE SPECIALI

PRECAUZIONI

Danni permanenti si possono verificare se oggetti taglienti, acuminati o pezzi metallici vengono utilizzati per attivare la funzione Touch. Questo potrebbe invalidare la garanzia residua.

CONTROLLO E CONNESSIONI: MONITOR

<Back Controller>

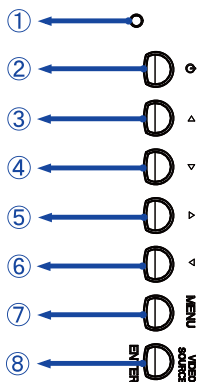

①	Power Indicator	Green	Funzionamento normale
		Orange	Alimentazione
②		Power Button	
③		Left / - Button	
④		Right / + Button	
⑤		Up Button	
⑥		Down Button	
⑦	MENU	Menu Button	
⑧	ENTER/ VIDEO SOURCE	Enter / Input Select Button	

<Front>

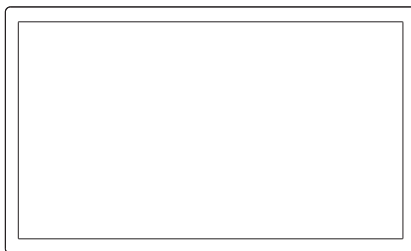

<Indietro>

■ ProLite TF4938UHSC

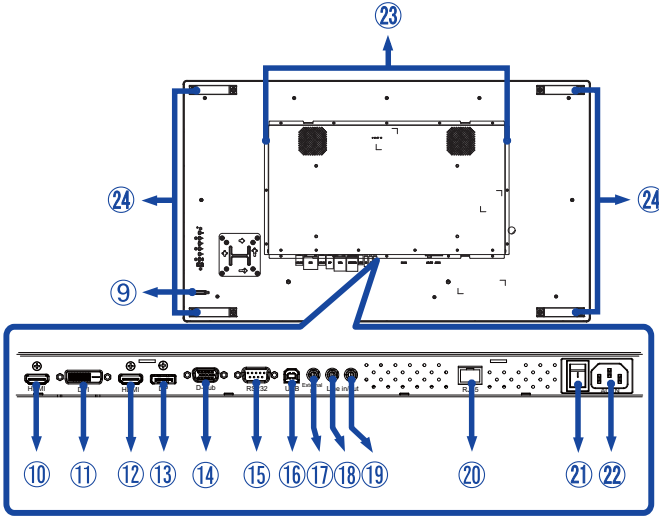

■ ProLite TF5538UHSC

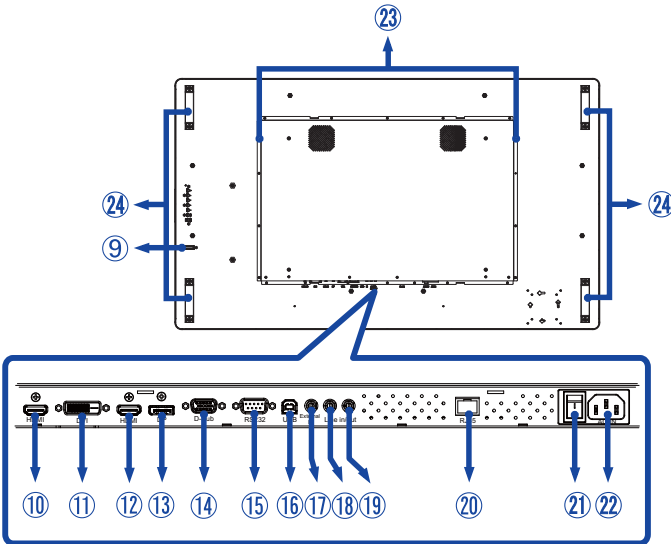

⑨	IR Sensor		Sensore controllo remoto
⑩ ⑫	HDMI	HDMI1 HDMI2	HDMI Connector
⑪	DVI	DVI-D	DVI-D Connector
⑬	DP	DisplayPort	DisplayPort Connector
⑭	D-sub	VGA	VGA Connector
⑮	RS232C	RS232C 9pin	RS232C Connector
⑯	USB	USB Touch	USB Connector
⑰	External IR	Mini jack	IR Connector
⑱	Line In	Mini Jack	Audio Input Connector
⑲	Line Out *	Mini Jack	Connettore per cuffie
⑳	RJ45	RJ45	RJ45 Connector
㉑	AC SWITCH (ON) / ○ (OFF)	MAIN POWER	Main Power Switch
㉒	AC IN	AC-INLET	AC Connector(~ : Alternating current) (AC-IN)
㉓	SPEAKERS		Altoparlanti
㉔	HANDLES		Handles

* Disponibile solo per Ingressi HDMI e DisplayPort.

INSTALLAZIONE

PRECAUZIONI

- Seguire il manuale di installazione per il tipo di montaggio prescelto.
- Maneggiare il monitor richiede almeno due persone.
- Prima di installare verificate che il muro sia sufficientemente robusto per sostenere il peso del monitor e delle staffe di fissaggio.

[MONTAGGIO A MURO]

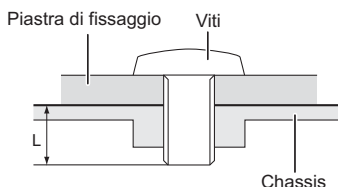

PRECAUZIONI

Quando si utilizza il montaggio a parete, verificare gli spessori della fase di montaggio. Serrare la vite M6 con rondella verificando la lunghezza "L" di 10mm per fissare il monitor. Una vite più lunga può provocare scosse elettriche o danni per il rischio di venire a contatto con parti elettriche all'interno del monitor.

[FAN]

PRECAUZIONI

Se lo schermo è utilizzato in posizione rivolta verso l'alto, si prega di attivare il funzionamento del ventilatore. Se non si utilizza la ventola, la temperatura interna aumenta e la durata del ciclo di vita del prodotto può essere più breve. Se lo schermo è incorporato in un cabinet per esterno, assicuratevi di implementare una unità di raffreddamento all'interno dell'armadio. Lo sporco e la polvere possono aderire alla ventola, riducendo così l'effetto di raffreddamento che può ridurre il ciclo di vita del prodotto. Pulire regolarmente.

[ROTAZIONE DELLO SCHERMO]

Studiato per essere utilizzato sia in orizzontale che in verticale.

● ProLite TF4938UHSC

Disponibile

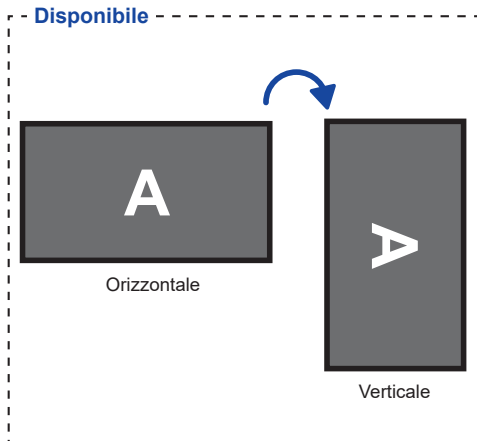

Non disponibile

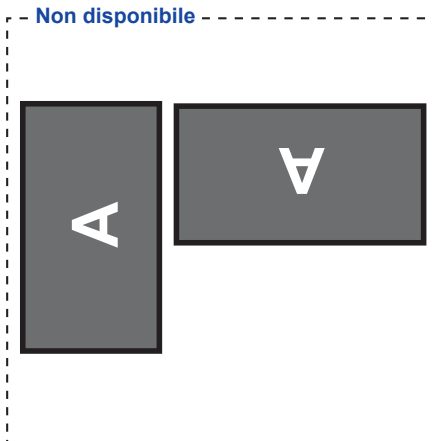

● ProLite TF5538UHSC

Disponibile

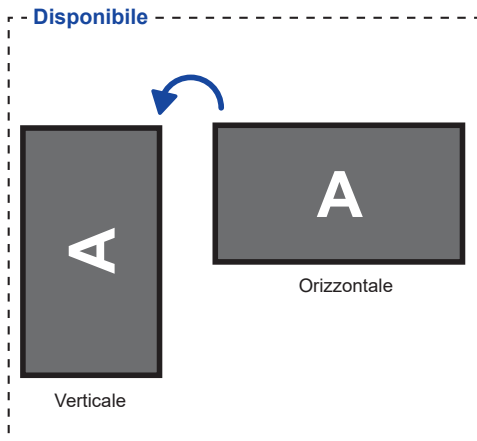

Non disponibile

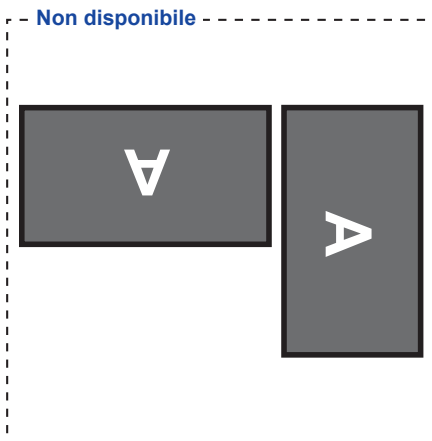

CONTROLLO E CONNESSIONI : TELECOMANDO

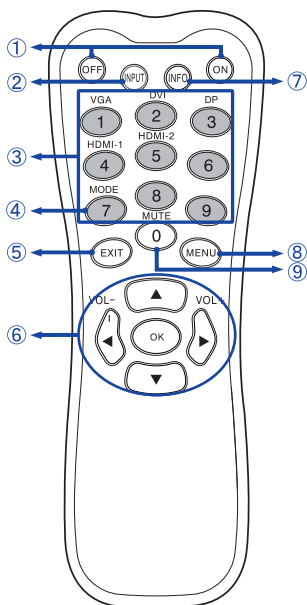

①	ON/OFF	Accendere e spegnere il monitor.
②	INPUT	Selezionare la sorgente.
③	Number (1-9) / Input source	usare come pulsante di inserimento quando il menu non è mostrato.
④	Number (7) / MODE	Selezionare la Modalità immagine.
⑤	EXIT	Ritornare al menù precedente o chiudere il menù OSD.
⑥	▲▼◀▶	Navigate tra i sub menù e i settaggi. ▲: Tasto Su ▼: Tasto Giù ◀: Tasto sinistro ▶: Tasto destro ◀ (VOLUME-): Diminuire volume. ▶ (VOLUME+): Aumentare volume.
	OK	Confermare selezione e salvare.
⑦	INFO	Fornisce informazioni su ingressi e risoluzione.
⑧	MENU	Aprire il menù sullo schermo. Quando il menù è aperto premere questo tasto per selezionare il menù precedente.
⑨	Number (0)/ MUTE	Accendere o spegnere la funzione Mute quando il Menu non è visualizzato.

PREPARARE IL TELECOMANDO

Per usare il telecomando inserire le 2 batterie.

PRECAUZIONI

Non usare batterie diversamente specificate da questo manuale per il telecomando. Non inserire batterie usate e nuove contemporaneamente. Assicuratevi dell'inserimento corretto delle batterie negli appositi alloggiamenti. Batterie rovinate o la fuoriuscita di elettroliti possono causare macchie o danneggiamenti.

- ① Rimuovere il coperchio nella direzione della freccia.

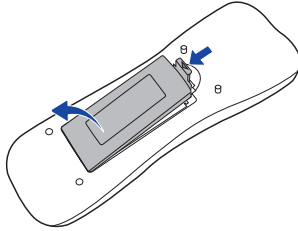

- ② Inserire due batterie AAA a seconda dell'indicazione + e - (come indicato nel telecomando)

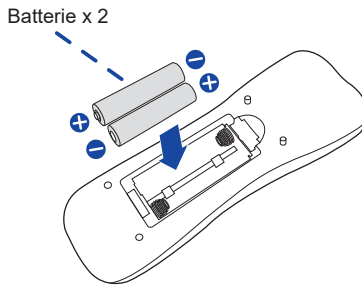

- ③ Riposizionare il coperchio batterie nella direzione della freccia.

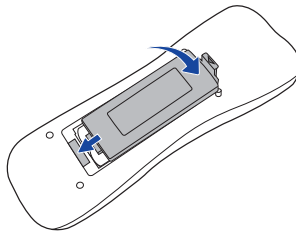

NOTE

- Sostituire le batterie quando il telecomando non funziona stando vicino al monitor. Usare batterie AAA.
- Utilizzare il telecomando puntandolo in direzione del sensore sul monitor.
- Telecomandi di altri produttori non funzionano con questo monitor. Usare solo il telecomando fornito.
- Le batterie usate devono essere smaltite secondo le norme locali vigenti.

OPERAZIONI BASE

■ Accendere il monitor

Il monitor è acceso e l'indicatore luminoso diventa Verde quando premete il pulsante di accensione sul monitor o sul telecomando. Il monitor è spento e l'indicatore luminoso diventa Arancio quando premete il pulsante di accensione/spegnimento sul monitor o sul telecomando. Premere ancora per accendere il monitor.

NOTE

Anche quando usate la funzione di gestione dell'alimentazione o spegnete il monitor, il monitor consumerà una piccola quantità di elettricità. Sconnetete il cavo di alimentazione quando il monitor non è in uso o durante la notte per evitare consumi non necessari.

[Monitor]

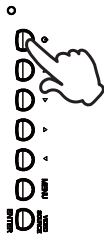

[Telecomando]

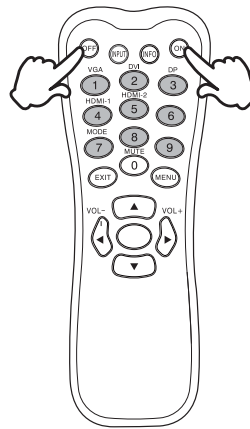

■ Mostrare il menu di settaggi

La pagina appare sullo schermo quando premete il tasto MENU sul monitor o sul telecomando. La pagina sparisce quando premete il tasto EXIT sul telecomando.

[Monitor]

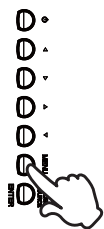

[Telecomando]

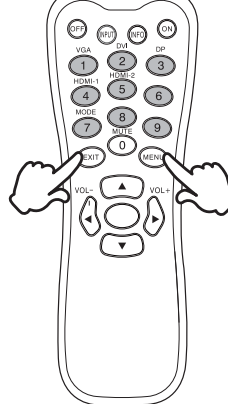

■ Muovere il cursore verticalmente

Selezionare i settaggi premendo i tasti ▲ / ▼ mentre la pagina Menu è mostrata sullo schermo.

[Monitor]

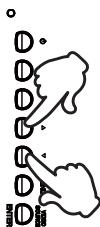

[Telecomando]

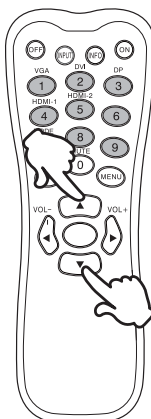

■ Muovere il cursore orizzontalmente

Menu o settaggi o fate la regolazione premendo i tasti ◀ / ▶ mentre la pagina Menu è mostrata sullo schermo.

[Monitor]



[Telecomando]

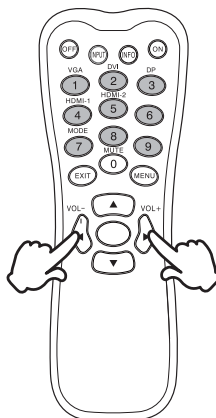

■ Regolare il volume del suono

Premere i tasti ◀ / ▶ per regolare il volume del suono mentre la pagina Menu non è mostrata sullo schermo.

[Monitor]



[Telecomando]

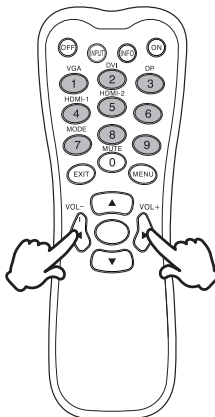

■ Cambiare i segnali di ingresso

Premere il pulsante VIDEO SOURCE sul monitor oppure INPUT sul telecomando per mostrare il Menu segnali d'ingresso. Premere il pulsante ▲ / ▼ oppure sorgente ingressi per cambiare il segnale d'ingresso.

[Monitor]



[Telecomando]

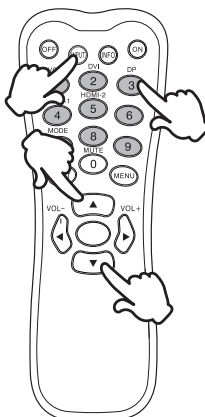

COLLEGARE IL VOSTRO MONITOR

- ① Assicuratevi che sia il computer che il monitor siano spenti.
- ② Connettere il computer al monitor con apposito cavo di segnale video.
- ③ Connettere il computer al monitor con un cavo USB.
- ④ Connettere prima il cavo di alimentazione al monitor e poi all'alimentatore.
- ⑤ Accendere il monitor (Main Power Switch e Power Switch) ed il computer.

NOTE

- Il cavo segnale video usato per connettere il monitor al computer può variare a seconda del computer usato. Una connessione errata può causare seri problemi ad entrambi gli apparecchi. Il cavo fornito con il monitor si riferisce ad una connessione standard. Se è richiesta una connessione speciale contattate il Vs. rivenditore o iiyama.
- Per connettere ad un computer Macintosh contattate il Vs. Rivenditore o iiyama per un idoneo adattatore.
- Assicuratevi di stringere le viti di fissaggio manuali per ogni cavo di segnale.
- Quando il cavo USB è connesso attendere 5 secondi per le funzionalità touch. Può essere utilizzato una penna, dita a qualsiasi altro puntatore.

[Esempio di connessione]

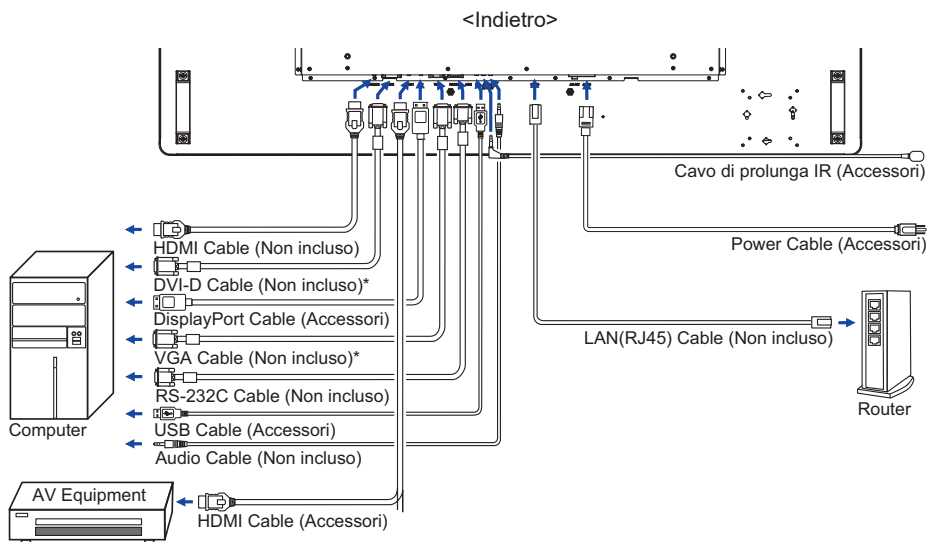

* Il cavo non è fornito con il monitor. Se usate un cavo di scarsa qualità si potrebbero avere interferenze elettromagnetiche. Si prega di contattare il Centro di Supporto di Iiyama nel vostro paese se si desidera collegare il monitor tramite l'ingresso VGA o DVI.

[Connessione di rete]

● Connessione alla rete LAN

Per connettere il monitor alla rete locale

1. Collegare un cavo RJ45 alle porte corrispondenti sul monitor e sulla vostra LAN switch o router.
2. Immettere il menu regolazione OSD > impostazione controllo. Selezionare LAN.
3. Immettere il prossimo menu regolazione OSD > impostazione network >Indirizzo IP DHCP oppure manuale

Impostare

- Se siete in ambiente DHCP, selezionare Regolazione Automatica e selezionare Acceso. Una volta eseguito, l'indirizzo IP, Subnet Mask, Default Gateway e DNS primario saranno mostrati.
- Se non siete in ambiente DHCP, selezionare Regolazione Automatica e selezionare Spento. Contattate il vostro amministratore ITS per informazioni su l'indirizzo IP, Subnet Mask, Default Gateway, DNS primario e inserire di conseguenza.

● Controllo del monitor

una volta che avete ottenuto l'indirizzo IP corretto per il monitor e il monitor è acceso o in modalità standby, è possibile utilizzare qualsiasi computer che si trovi sulla stessa rete locale per il controllo del monitor.

NOTE • Non è possibile controllare il monitor tramite il connettore RS-232C quando il controllo LAN è in uso.

- E' raccomandato usare Google Chrome versione 51.0.2704.103 o superiore.

1. Immettere l'indirizzo IP del monitor nella barra degli indirizzi del browser e premere il tasto ENTER.
2. L'impostazione viene visualizzata la relativa pagina.
Informazioni / Foto&SOUND / schermo / Impostazione / Agenda / rete

Network Control

The screenshot displays the 'Network Control' web interface. At the top, there is a navigation bar with tabs for INFORMATION, PICTURE & SOUND, SCREEN, SETTING, SCHEDULE, and NETWORK. The 'INFORMATION' tab is selected. Below the navigation bar, the page is titled 'Information' and is divided into three sections: Display, Status, and Network. Each section contains key-value pairs for various system parameters.

INFORMATION	PICTURE & SOUND	SCREEN	SETTING	SCHEDULE	NETWORK
--------------------	-----------------	--------	---------	----------	---------

Information

Display

Model Name:	RX-32
Serial Number:	DSDMYXXXXPPO

Status

Power Status:	Power On
Video Source:	DVI

Network

IP Address:	192.168.1.202
Subnet Mask:	255.255.255.0
Gateway:	192.168.1.1
Primary DNS:	192.168.1.1
Secondary DNS:	0.0.0.0
MAC Address:	44:37:E6:64:04:50

Other Information

Scaler F/W Version:	1.04
Lan F/W Version:	1.05 Rev6
Operation Time:	0000122 H

SETTAGGI COMPUTER

■ Segnali di frequenza

Cambiare le frequenze desiderate come da pagina 40 : FREQUENZE CONFORMI.

- Il monitor LCD iiyama è conforme con DDC2B degli standard VESA. La funzione Plug & Play è attiva su Windows XP/Vista/7/8/8,1/10 connettendo il monitor ad un computer conforme DDC2B con i cavi forniti. Per installazioni su Windows XP: i file di informazione del monitor iiyama potrebbero essere necessari per il computer ottenendoli via internet usando il seguente indirizzo:

<http://www.iiyama.com>

NOTE

- Per ulteriori informazioni su come scaricare i driver per il monitor touch, per favore utilizzate il sito internet sopra citato.
- I Drivers del monitor non sono necessari in molti casi per i sistemi operativi Macintosh o Unix. Per ulteriori informazioni contattate il vostro rivenditore di computer.

■ Procedura per accendere

Accendere il monitor a quindi il computer.

■ **MULTI-TOUCH :**

Questo monitor è conforme con DDC2B degli standard VESA (Plug&Play compatibile)
Le funzioni MULTI-TOUCH sono attive su Windows 7/8,1/10 connetendo il monitor al computer compatibile DDC2B tramite il cavo USB in dotazione.

■ **TOUCH SUPPORTA I SISTEMI OPERATIVI :**

Versione OS (Windows)	Windows			
	Win 10	Win8	Win7	XP
Tocchi supportati	multi-touch			
Note	Windows inbox driver (Non necessita SiS driver)			Tocco singolo

Versione OS (Linux Distribution)	Android				Linux
	7.0	6.0	5.0 ~ 5.1	4.0 ~ 4.4	
Tocchi supportati	multi-touch				
Versione Kernel supportata	4.4	3.18	3.0~3.14		3.0~4.4
Note	Driver supporta multi tocco				

Versione OS (Mac OS)	Mac OS			
	10.9 (Mavericks)	10.10 (Yosemite)	10.11 (El Capitan)	10.12 (Sierra) 10.13 (High Sierra)
Tocchi supportati	Single-touch			
Note	<p>similare a Apple Trackpad gesture: 2-dito gesto: zoom in/out, swipe 4-dito gesto: mostra desktop</p>	<p>similare a Apple Trackpad gesture: 2-dito gesto: zoom in/out, swipe 4-dito gesto: mostra desktop</p> <p>Il nostro team di assistenza fornirà i diver e la guida operativa.</p>	<p>similare a Apple Trackpad gesture: 2-dito gesto: zoom in/out, swipe 4-dito gesto: mostra desktop</p> <p>Il nostro team di assistenza fornirà i diver e la guida operativa.</p>	<p>Il nostro team di assistenza fornirà i diver e la guida operativa.</p>

UTILIZZO DEL MONITOR

Per un'immagine ottimale il tuo monitor iiyama è stato presetato dal fabbricante con le opzioni mostrate a pag. 40. Potete regolare l'immagine seguendo le operazioni mostrate di seguito. Per maggiori informazioni sui settaggi fate riferimento a pag. 29.

- 1 **Premete il tasto MENU per avviare la funzione OSD. Ci sono ulteriori sotto Menu attivabili tramite i pulsanti ▲ / ▼.**



- 2 **Selezionare il sotto Menu che volete operare. Premere il tasto OK sul telecomando o ENTER sul monitor per aprire la pagina. Quindi usare i pulsanti ▲ / ▼ per selezionare.**
- 3 **Premere nuovamente il tasto OK sul telecomando o ENTER sul monitor. Usate i pulsanti ◀ / ▶ per le appropriate regolazioni e settaggi.**
- 4 **Premere il pulsante EXIT per abbandonare il menù. I settaggi effettuati verranno automaticamente salvati.**

Per esempio, per settare il posizionamento in verticale, selezionare Menù dallo schermo. Selezionare " Schermo " usando i pulsanti ▲ / ▼. Premere il pulsante OK sul telecomando quindi selezionare " Regola schermo " tramite i pulsanti ▲ / ▼. Premere il pulsante OK sul telecomando quindi selezionare " Posizione V " tramite i pulsanti ▲ / ▼.

Usare i pulsanti ◀ / ▶ per cambiare i settaggi verticali. Il posizionamento in verticale dello schermo si modificherà durante l'operazione.

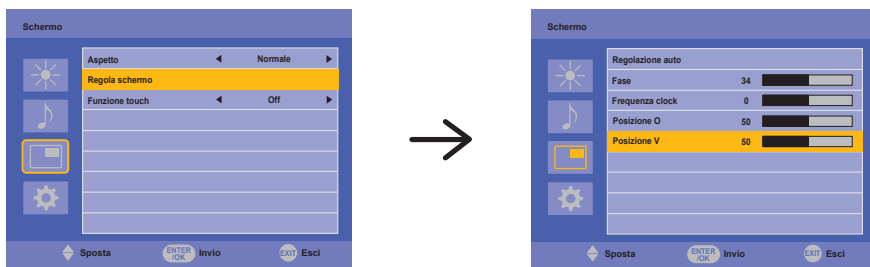

Una volta premuto il tasto EXIT tutte le modifiche verranno salvate.

NOTE

- Il pulsante EXIT possono essere usati per tornare al menù precedente.
- Tutte le modifiche vengono salvate automaticamente quando si abbandona il menù OSD. Evitare di sconnettere l'alimentazione durante l'uso del Menù.
- Correzioni della posizione di immagine, segnale di frequenza e fase sono salvate per ogni sincronizzazione.

[MODO BLOCCATO] * Disponibile solo per Controllo Posteriori.

- **Pulsanti Controllo Posteriori:**

Tenete premuti i pulsanti MENU e ▲ per almeno 5 secondi quando il menu non è mostrato, questa funzione bloccherà/sbloccherà la modalità di blocco..

- **Pulsante di accensione:**

Tenete premuti i pulsanti MENU e ENTER per almeno 5 secondi quando il menu non è mostrato, questa funzione bloccherà/sbloccherà la modalità di blocco.

- **Pulsante telecomando:**

Tenete premuti i pulsanti MENU e ► per almeno 5 secondi quando il menu non è mostrato, questa funzione bloccherà/sbloccherà la modalità di blocco.

- **FUNZIONE DI PALM REJECTION:**

“Palm Rejection” è un modo per ignorare un tocco realizzato con “una grande area di contatto” mentre si sta utilizzando una dito. Una larga area di contatto come: palmo della mano, pugno chiuso, gomito, braccio, etc. Quando si tocca lo schermo con la punta di una dito, la modalità “Palm Rejection” attivata e lo schermo non riconosce il tocco realizzato con una grande area di contatto.

REGOLAZIONE CONTENUTI MENU

Immagine Picture

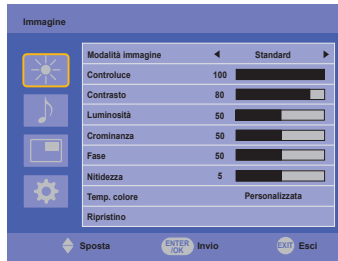

Regolazioni	Problemi / Opzioni		Pulsanti da premere
Modalità immagine* ³ Picture Mode	Vivida	Per mostrare immagini di paesaggi all'aperto.	
	Standard	Per configurazione generale e settaggi monitor di base.	
	Cinema	Per filmati.	
	Personalizzata	Mostrare un'immagine sullo schermo predefinita dalle regolazioni del settaggio immagine.	
Controluce Backlight	Luminosità di retroilluminazione ridotta.		← →
Contrasto* ³ Contrast	Troppo debole	← →	
	Troppo intenso	← →	
Luminosità* ^{1,3} Brightness	Troppo scuro	← →	
	Troppo chiaro	← →	
Crominanza* ² Chroma	Troppo debole	← →	
	Troppo forte	← →	
Fase Phase	Tendente al violaceo	← →	
	Tendente al verde	← →	
Nitidezza Sharpness	Troppo offuscato	← →	
	Troppo nitido	← →	
Temp. colore* ³ Color Temp.	Freddo	Bluastra	
	Neutro	Verdastra	
	Caldo	Rossastra	
	Personalizza	R	Troppo debole
G			
B		Troppo forte	← →
Ripristino Reset	Annulla	Tornare al Menu.	
	OK	Reset di tutti i settaggi nel menu di Immagine.	









*¹ Regolare la luminosità quando state usando il monitor in una stanza scura e ritenete lo schermo troppo luminoso.

*² Solo HDMI e DisplayPort.

*³ La regolazione Contrasto, Luminosità, Temp. colore e Modalità immagine è disabilitata quando Contrasto dinamico è attivata.

Audio Sound









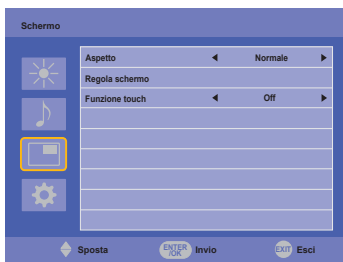















Regolazioni	Problemi / Opzioni		Pulsanti da premere
Alti Treble	Troppo debole Troppo forte		 
Bassi Bass	Troppo debole Troppo forte		 
Bilanciamento Balance	Lato sinistro altoparlante più forte Lato destro altoparlante più debole		 
Volume Volume	Troppo tenue Troppo forte		 
Mute Mute	Off	Ritornare al volume al livello precedente.	
	On	Spegnere l'audio temporaneamente.	
Altoparlante Speaker	Interna	Seleziona altoparlanti interni.	
	Uscita linea *	Seleziona altoparlanti esterni o la cuffia.	
Origine audio Audio Source	Auto	Seleziona ingresso audio automaticamente.	
	Audio-In	Seleziona ingresso Line-In.	
Ripristino Reset	Annulla	Tornare al Menu.	
	OK	Reset di tutti i settaggi nel menu di Modalità audio.	

* Disponibile solo per Ingressi HDMI e DisplayPort.

Schermo Screen



Regolazioni	Problemi / Opzioni		Pulsanti da premere
Aspetto* ⁵ Aspect	Normale* ²	Ingrandisce l'immagine in modo da riempire lo schermo nella direzione verticale, mantenendo lo stesso rateo di aspetto.	
	16:10* ¹	Visualizza tutte le immagini in formato 16:10.	
	5:4* ¹	Visualizza tutte le immagini in formato 5:4.	
	4:3* ¹	Visualizza tutte le immagini in formato 4:3.	
Regola schermo* ³ Adjust Screen	Regolazione auto* ⁴	Annulla	Tornare al Menu.
		OK	Regolazione di posizione, frequenza di clock e fase automaticamente.
	Fase	Per correggere lo sfarfallio testo o linee	   
	Frequenza clock	 Troppo stretto	 
		 Troppo largo	 
	Posizione O	 Troppo lontano da sinistra	 
 Troppo lontano da destra		 	
Posizione V	 Troppo basso	 	
	 Troppo alto	 	
Funzione touch Touch Feature	Off	Tornare al Menu.	
	On	Abilita la funzione Touch. NOTE Display Wall verrà disattivato per ottimizzare le prestazioni Touch.	

*¹ Solo HDMI(Video) e DisplayPort.

*² Solo VGA e HDMI(PC).

*³ Solo VGA.

*⁴ Per ottenere i migliori risultati, utilizzare la regolazione automatica in combinazione con il modello di regolazione. Vedi pagina 29 per REGOLAZIONI.

*⁵ Se la funzione Touch è abilitata, questa funzione non è disponibile.

Impostazione Setting



Regolazioni	Problemi / Opzioni		Pulsanti da premere	
Lingua Language	English	Inglese	Nederlands	Olandese
	Français	Francese	Polski	Polacco
	Español	Spagnolo	Русский	Russo
	Deutsch	Tedesco	Italiano	Italiano
Programmazione Schedule	Oggi* ¹	Segnala la data corrente ed il tempo. Year/Month/Day/Hour/Minute Impostazione ora/Impostazione data		
	Display orologio	Off	Display orologio è spento.	
		On	Segnala il tempo.	
On/Off Timer	Imposta quando accendere o spegnere il display. Off/On(Impostazione/data/Ingresso/On timer/ Off timer)			
Risparmio energia* ² Power Save	Off	Risparmio energia è spento.		
	Alta	Tutte le sorgenti di ingresso possono attivare la modalità di risparmio energetico, ma solo il segnale VGA può disattivarla. Se un'altra sorgente di ingresso è connessa dovete premere il tasto POWER.		
Impostazione controllo Control Setting	Off	Impostazione controllo è spento.		
	RS-232C	Selezionare la RS-232 per controllare il display.		
	LAN	Selezionare questa opzione per controllare il display via LAN.		
Impostazioni di rete* ⁶ Network Settings	DHCP	Annulla	Tornare al Menu.	
		Esegui	Una volta che si è connessi, vengono visualizzate le impostazioni dell'indirizzo IP, la Subnet mask, il gateway, Primary DNS e Secondary DNS predefinito automaticamente.	
	Manuale	Se non si è connessi, contatta il tuo amministratore IT per informazioni sull' indirizzo IP, Subnet Mask, il gateway, Primary DNS e Secondary DNS predefinito ed immetterle di conseguenza.		
Avanzate Advanced	Ricerca auto	Off	Ricerca auto è spento.	
		On	Automatically detects available input sources.	
	Regolazione auto* ³	Off	Regolazione auto è spento.	
		On	Regolazione di posizione, frequenza di clock e fase automaticamente.	

Impostazione Setting



Regolazioni	Problemi / Opzioni		Pulsanti da premere		
Avanzate Advanced	Rotazione OSD	Orizzontale	Display orizzontale		
		Verticale	Display verticale		
	Casella info OSD	Off	Casella info OSD è spento.		
		On	Segnale di commutazione ingressi, o la modifica, la sorgente di ingresso corrente e le informazioni di risoluzione sarà visualizzato sullo schermo.		
	Contrasto dinamico	Off	Rapporto di contrasto		
		On	Maggiore rapporto di contrasto		
	DP	Impostare la versione della DisplayPort. 1, 1/1, 2			
	Logo di apertura	Off	iiyama logo non mostrato quando il monitor è acceso.		
		On	iiyama logo mostrato quando il monitor è acceso.		
	Anti trattenim immagine	Pulizia punti	Off	Pulizia punti è spento.	
			On	Disegnare un blocco di pixel 4x4 sullo schermo.	
		Pulizia bianco	Per evitare il Burn-In impostare il tempo di visualizzazione di tutti i pattern bianchi dopo la modalità Sleep in assenza di segnale. Off / 15min / 30min		
Fan ^{*4}	Auto	Le ventole si attivano automaticamente quando la temperature interna del monitor raggiunge e supera i 60° C.			
	Off	Ventole è spento.			
	On	Ventole è acceso.			
Informazioni Information	Nome modello/Durata funzionamento/Versione software/Versione LAN/Indirizzo IP ^{*5} NOTE Vedere la scheda grafica guida utente per ulteriori informazioni sulla modifica della risoluzione e refresh.				
Ripristino completo All Reset	Annulla	Tornare al Menu.			
	OK	Preimpostato in fabbrica ripristino dei dati.			

*1 Si deve impostare questo elemento quando si utilizza "On/Off timer".

*2 RS-232C può portare qualsiasi modalità di risparmio energetico.

*3 Per ottenere i migliori risultati, utilizzare la regolazione automatica in combinazione con il modello di regolazione. Vedi pagina 29 per REGOLAZIONI.

*4 If the screen is used in face-up position, please be sure to turn on the FAN function.

*5 Indirizzo IP mostrato solo quando la LAN è connessa.

*6 Può essere usato dove la regolazione controllo LAN è selezionata.

REGOLAZIONE SCHERMO

Regolare l'immagine seguendo la procedura riportata di seguito per ottenere l'immagine desiderata selezionando ingresso analogico.

- Le regolazioni dello schermo descritte in questo manuale sono ideate per impostare l'immagine e ridurre al minimo lo sfarfallio o sfocatura per il computer in uso.
- Il monitor è stato progettato per offrire le migliori prestazioni a risoluzione di 1920 x 1080 pixel, ma non è in grado di rendere al meglio con una risoluzione inferiore a 1920 x 1080 poiché l'immagine viene automaticamente adattata allo schermo pieno. Si raccomanda di far funzionare alla risoluzione di 1920 x 1080 pixel per il normale utilizzo.
- Il testo o le linee visualizzate saranno sfocate o irregolari in spessore quando l'immagine è allungata a causa della processo di allargamento.
- È preferibile regolare la posizione dell'immagine e della frequenza tramite il controllo del monitor, piuttosto che con il computer software o utilities.
- Eseguire regolazioni dopo un periodo di riscaldamento di almeno trenta minuti.
- Ulteriori regolazioni possono essere necessarie dopo la regolazione automatica a seconda della risoluzione o segnale di tempo.
- La regolazione automatica potrebbe non funzionare correttamente quando si visualizza un'immagine diversa dalla regolazione dello schermo. In questo caso sono necessarie ulteriori regolazioni manuali.

Ci sono due modi per regolare lo schermo. Un modo è regolazione automatica per la posizione, frequenza di clock e fase. L'altro modo è l'esecuzione di ciascuna regolazione manualmente. Eseguire la regolazione automatica quando il monitor è collegato a un computer nuovo, o la risoluzione viene modificata. Se lo schermo ha uno sfarfallio o offuscamento, o l'immagine non si adatta allo schermo dopo l'esecuzione della regolazione automatica, una regolazione manuale è richiesta. Entrambe le regolazioni dovrebbero essere eseguite usando la regolazione dello schermo (Test.bmp) ottenuto via IYAMA pagina internet (<http://www.iiyama.com>) Regolare l'immagine seguendo la procedura sottoriportata per avere l'immagine desiderata. Questo manuale spiega le regolazioni sotto Windows® OS.

- ① **Mostra l'immagine a risoluzione ottimale.**
- ② **Inserire il Test.bmp (modello di regolazione) per lo sfondo.**

NOTE

- Consultare la documentazione appropriata per eseguire.
- Test.bmp è dato ad una risoluzione 1280 x 1024. Settare la posizione del display al centro dello sfondo. Se usate Microsoft® PLUS! 95/98 cancellare il settaggio di "Allargare lo sfondo del desktop per adattarsi allo schermo".

[Modello di regolazione]

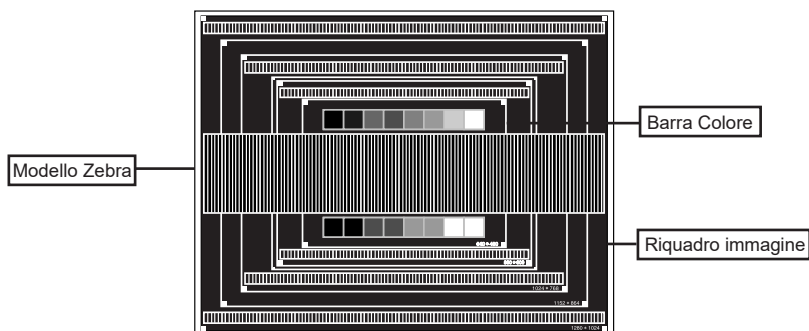

- ③ Regolare l'auto regolazione.
- ④ Regolare manualmente l'immagine seguendo la procedura sotto quando lo schermo presenta uno sfarfallio o sfocatura, o l'immagine non si adatta per l'area di visualizzazione dopo l'esecuzione della regolazione automatica.
- ⑤ Regolare la posizione v in modo che la parte superiore e inferiore della cornice del quadro si adatta all'area di visualizzazione.

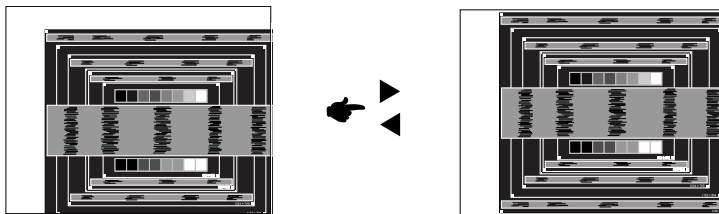

- ⑥ 1) Regolare la H-posizione in modo che il lato sinistro della cornice del quadro si sposta al bordo sinistro dell'area di visualizzazione.

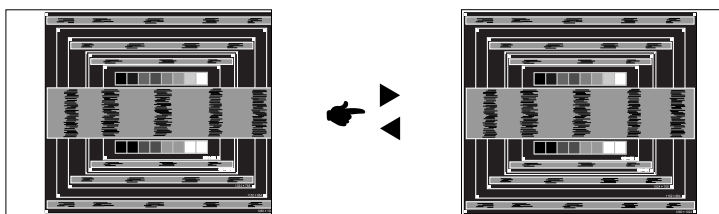

- 2) Allungare il lato destro dell'immagine verso il bordo destro dell'area di visualizzazione regolando la frequenza di clock.

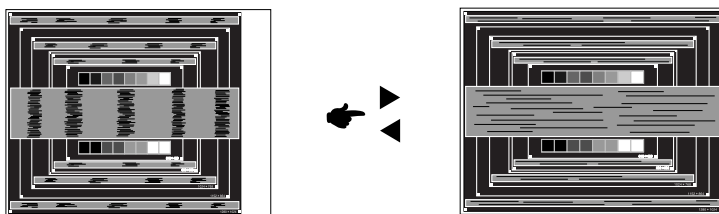

- NOTE**
- Quando il lato sinistro della cornice del quadro si allontana dal bordo sinistro dell'area di visualizzazione durante la regolazione della frequenza di clock, regolare le operazioni di cui ai punti 1) e 2).
 - Un altro modo di fare la regolazione della frequenza di clock è di correggere le linee ondulate verticali in zebra pattern.
 - L'immagine può lampeggiare durante la frequenza di clock, H/ regolazione posizione v.
 - INel caso in cui l'immagine è più grande o più piccola l'area di visualizzazione dei dati dopo la regolazione della frequenza di clock, ripetere i passaggi da ③.

- ⑦ **Regolare la fase per correggere disturbi ondulatori orizzontali, flicker o sfocatura in zebra pattern.**

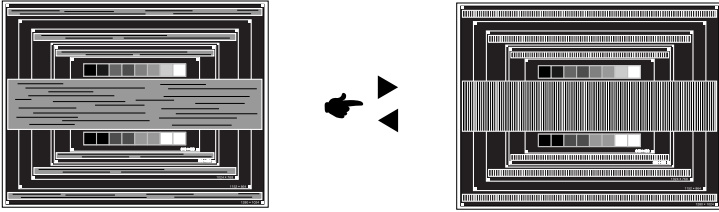

NOTE

- Nel caso in cui il forte sfarfallio o le macchie rimangono in una parte dello schermo, ripetere i passaggi ⑥ e ⑦, poiché la frequenza di clock non può essere regolata correttamente. Se rimane lo sfarfallio o l'offuscamento, impostare la velocità di aggiornamento del computer a bassa (60Hz) e ripetere i passaggi da ③.
- Regolare la posizione H-Position dopo la regolazione della fase se la posizione orizzontale si muove durante la regolazione.

- ⑧ **Regolare la luminosità e il colore per ottenere l'immagine desiderata dopo aver completato la frequenza di clock e regolazioni di fase.**

Rimettere lo sfondo preferito.

CARATTERISTICHE RISPARMIO ENERGETICO

La funzione di gestione dell'alimentazione di questo prodotto è conforme ai requisiti di risparmio energetico VESA DPMS. Quando è attivato, automaticamente riduce il consumo di potenza non necessario del monitor quando il computer non è in uso. Per utilizzare la funzione, il monitor deve essere collegato ad un computer compatibile VESA DPMS. La funzione di gestione della potenza, comprese tutte le impostazioni del timer è configurato dal sistema operativo. Controllare il manuale del sistema operativo per informazioni su come questo può essere configurato.

■ Modalità Controllo Alimentazione

Modalità di gestione del risparmio di energia quando il H-segno di sincronizzazione / V-segno di sincronizzazione / H e V i segnali di sincronizzazione dal computer sono spenti, il monitor entra in modalità di risparmio energetico che riduce il consumo di potenza inferiore a 1,0 W. Lo schermo diventa scuro. Dalla modalità di gestione del risparmio di energia, l'immagine riappare in alcuni secondi quando si toccano la tastiera o il mouse.

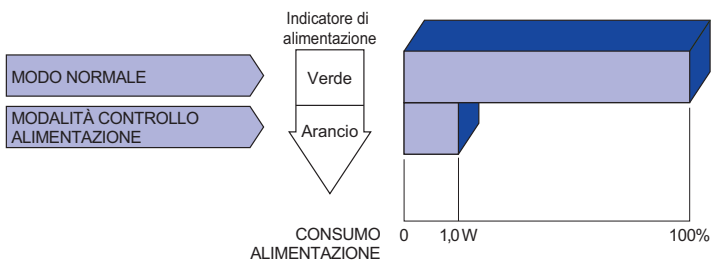

NOTE

- Anche quando si utilizza la modalità di gestione del risparmio di energia, il monitor consuma elettricità. Spegnere l'interruttore di accensione ogni volta che il monitor non è in uso, durante la notte e nei fine settimana, per evitare sprechi di energia.
- E' possibile che il segnale video dal computer sia presente mentre il segnale H o V di sincronizzazione sia mancante. In questo caso l'alimentazione potrebbe non funzionare propriamente.

RISOLUZIONE DEI PROBLEMI

Se il monitor smette di funzionare correttamente, verificate i seguenti punti per una possibile soluzione.

1. Eseguite i settaggi descritti nella sezione UTILIZZO DEL MONITOR a seconda del problema riscontrato. Se il monitor non mostra alcuna immagine saltate al punto 2.
2. Verificate i seguenti punti se non trovate opportuna soluzione nella sezione UTILIZZO DEL MONITOR o se il problema persiste.
3. Se incontrate un problema non descritto a seguire o che non potete risolvere, contattate il VS. Rivenditore o un centro assistenza iiyama.

Problemi

Check

- | | |
|--|---|
| ① L'immagine non appare. | <input type="checkbox"/> Il cavo di alimentazione è nella presa.
<input type="checkbox"/> L'alimentazione è accesa.
<input type="checkbox"/> La presa di corrente funziona. Per favore verificate con un altro equipaggiamento.
<input type="checkbox"/> Se il salva schermo bianco è attivo, toccare la tastiera o il mouse.
<input type="checkbox"/> Aumentare il contrasto e/o la luminosità.
<input type="checkbox"/> Il computer è acceso.
<input type="checkbox"/> Il cavo di segnale è correttamente connesso.
<input type="checkbox"/> Il segnale di sincronizzazione del computer è compreso nelle specifiche del monitor
<input type="checkbox"/> Se il monitor è nella modalità controllo alimentazione, toccare la tastiera o il mouse. |
| ② lo schermo non è sincronizzato. | <input type="checkbox"/> Il cavo di segnale è correttamente connesso.
<input type="checkbox"/> Il segnale di sincronizzazione del computer è compreso nelle specifiche del monitor.
<input type="checkbox"/> Il livello di uscita video del computer è compreso nelle specifiche del monitor. |
| ③ lo schermo non è centrato. | <input type="checkbox"/> Il segnale di sincronizzazione del computer è compreso nelle specifiche del monitor. |
| ④ lo schermo è troppo chiaro o troppo scuro. | <input type="checkbox"/> Il livello di uscita video del computer è compreso nelle specifiche del monitor. |
| ⑤ lo schermo trema. | <input type="checkbox"/> Il voltaggio di alimentazione è compreso nelle specifiche del monitor.
<input type="checkbox"/> Il segnale di sincronizzazione del computer è compreso nelle specifiche del monitor. |
| ⑥ nessun audio. | <input type="checkbox"/> Gli strumenti audio (computer etc) sono ON.
<input type="checkbox"/> Il cavo audio è correttamente connesso.
<input type="checkbox"/> Il volume è acceso.
<input type="checkbox"/> La funzione Mute è spenta.
<input type="checkbox"/> The audio output level of the audio equipment is within the specification of the monitor. |
| ⑦ L'audio è troppo forte o troppo debole. | <input type="checkbox"/> Il livello di uscita audio è compreso nelle specifiche del monitor. |

Problemi

Check

- ⑧ Si udisce uno strano rumore. Il cavo audio è correttamente connesso.
- ⑨ Il touch non funziona. Il cavo USB è correttamente inserito nella presa.
 Il driver del Touch screen è installato.
- ⑩ Il touch non è allineato. Le calibrazione è stata eseguita correttamente.

INFORMAZIONI SUL RICICLAGGIO

Per il rispetto dell'ambiente per favore non disperdete il monitor.
Visitate il nostro sito: www.iiyama.com/recycle per il riciclaggio.

APPENDICE

Design e specifiche sono soggette a cambiamenti senza comunicazione anticipata.

SPECIFICHE : ProLite TF4938UHSC

Touch Screen	Tecnologia	Capacitivo proiettato 12 punti
	Trasmissione luce	84%
	Durezza	7H
	Spessore	4mm
	Sistema Comunicazione	USB serial
Dimensione categoria		49"
Pannello LCD	Tecnologia Pannello	IPS
	Dimensione	Diagonale: 49" (123cm)
	Pixel pitch	0,27963mm H × 0,27963mm V
	Luminosità	500cd/m ² (Tipico: senza Touch), 420cd/m ² (Tipico: con pannello Touch)
	Ratio di Contrasto	1100 : 1 (Typical)
	Angolo visibile	Orizzontale : 178 gradi, Verticale: 178 gradi (Tipici)
	Tempo Risposta	8ms (Typical)
Formato pixel		3840(H), 2160(V) Pixels, disposizione RGBW
Colori Display		Approx. 16,7M
Frequenza Sync		VGA: Orizzontale: 30,0-83,0kHz, Verticael: 50-76Hz DVI/HDMI2: Orizzontale: 30,0-83,0kHz, Verticale: 23-76Hz HDMI1/DisplayPort: Orizzontale: 30,0-135,0kHz, Verticale: 23-76Hz
Supported max. resolution		VGA/DVI: 1920 × 1200, 60Hz HDMI1/DisplayPort: 3840 × 2160, 60Hz HDMI2: 3840 × 2160, 30Hz
Connettori Ingresso		VGA, DVI-D, HDMI×2, DisplayPort
Connettori ingresso Audio		mini jack
LAN		RJ45
Porta Seriale		RS-232C Ingresso
Plug & Play		VESA DDC2B™
Segnali Ingresso Sync		Sync separato: TTL, Positivo o Negativo
Segnali Ingresso Video		Analogico: 0,7 Vp-p (standard), 75Ω, Positivo Digitale: DVI (Digital Visual Interface Standard Rev. 1,0) conforme Digitale: HDMI1(V2.0), HDMI2(V1.4), DisplayPort(V1.2)
Ingresso segnali audio		2 Vrms massimo
Connettori IR Extender		mini jack
Connettore per cuffie		mini jack
Altoparlanti		8 W x 2 (stereo)
Dimensione massima dello schermo		1073,8 mm L x 604,0 mm A / 42,3" L x 23,8" A
Sorgente Alimentazione		100-240VAC, 50-60Hz, 1,2A
Consumo di alimentazione*		115 W tipici, modo alimentazione: 1,0 W massimo Classe efficienza energetica: B

NOTE * Periferica USB / Audio non connesso.

Dimensioni / Peso netto	1154,0 × 684,0 × 73,5mm / 45,4 × 26,9 × 2,9" (L×A×P) 30,0kg / 66,1lbs												
Considerazioni ambientali	<table> <tr> <td>Esercizio:</td> <td>Temperatura</td> <td>0 to 40°C / 32 to 104°F</td> </tr> <tr> <td></td> <td>Umidità</td> <td>90% (No condensa)</td> </tr> <tr> <td>Deposito:</td> <td>Temperatura</td> <td>-20 to 60°C / 4 to 140°F</td> </tr> <tr> <td></td> <td>Umidità</td> <td>90% (No condensa)</td> </tr> </table>	Esercizio:	Temperatura	0 to 40°C / 32 to 104°F		Umidità	90% (No condensa)	Deposito:	Temperatura	-20 to 60°C / 4 to 140°F		Umidità	90% (No condensa)
Esercizio:	Temperatura	0 to 40°C / 32 to 104°F											
	Umidità	90% (No condensa)											
Deposito:	Temperatura	-20 to 60°C / 4 to 140°F											
	Umidità	90% (No condensa)											
Approvals	CB, CE, CU, TÜV-Bauart, cULus												

SPECIFICHE : ProLite TF5538UHSC

Touch Screen	Tecnologia	Capacitivo proiettato 12 punti
	Trasmissione luce	84%
	Durezza	7H
	Spessore	4mm
	Sistema Comunicazione	USB serial
Dimensione categoria		55"
Pannello LCD	Tecnologia Pannello	IPS
	Dimensione	Diagonale: 55" (139cm)
	Pixel pitch	0,315mm H × 0,315mm V
	Luminosità	500cd/m ² (Tipico: senza Touch), 420cd/m ² (Tipico: con pannello Touch)
	Ratio di Contrasto	1100 : 1 (Typical)
	Angolo visibile	Orizzontale : 178 gradi, Verticale: 178 gradi (Tipici)
	Tempo Risposta	8ms (Typical)
	Formato pixel	3840(H), 2160(V) Pixels, disposizione RGBW
Colori Display		Approx.16,7M
Frequenza Sync		VGA: Orizzontale: 30,0-83,0kHz, Verticale: 50-76Hz DVI/HDMI2: Orizzontale: 30,0-83,0kHz, Verticale: 23-76Hz HDMI1/DisplayPort: Orizzontale: 30,0-135,0kHz, Verticale: 23-76Hz
Supported max. resolution		VGA/DVI: 1920 × 1200, 60Hz HDMI1/DisplayPort: 3840 × 2160, 60Hz HDMI2: 3840 × 2160, 30Hz
Connettori Ingresso		VGA, DVI-D, HDMI×2, DisplayPort
Connettori ingresso Audio		mini jack
LAN		RJ45
Porta Seriale		RS-232C Ingresso
Plug & Play		VESA DDC2B™
Segnali Ingresso Sync		Sync separato: TTL, Positivo o Negativo
Segnali Ingresso Video		Analogico: 0,7 Vp-p (standard), 75Ω, Positivo Digitale: DVI (Digital Visual Interface Standard Rev. 1,0) conforme Digitale: HDMI1(V2.0), HDMI2(V1.4), DisplayPort(V1.2)
Ingresso segnali audio		2 Vrms massimo
Connettori IR Extender		mini jack
Connettore per cuffie		mini jack
Altoparlanti		8 W x 2 (stereo)
Dimensione massima dello schermo		1209,6 mm L x 680,4 mm A / 47,6" L x 26,8" A
Sorgente Alimentazione		100-240VAC, 50-60Hz, 1,2A
Consumo di alimentazione*		120 W tipici, modo alimentazione: 1,0 W massimo Classe efficienza energetica: A
Dimensioni / Peso netto		1294,5 × 765,5 × 68,0mm / 51,0 × 30,1 × 2,7" (L×A×P) 41,0kg / 90,4lbs

NOTE * Periferica USB / Audio non connesso.

Considerazioni ambientali	Esercizio:	Temperatura	0 to 40°C / 32 to 104°F
		Umidità	90% (No condensa)
	Deposito:	Temperatura	-20 to 60°C / 4 to 140°F
		Umidità	90% (No condensa)
Approvals	CB, CE, CU, TÜV-Bauart, cULus		

DIMENSIONI : ProLite TF4938UHSC

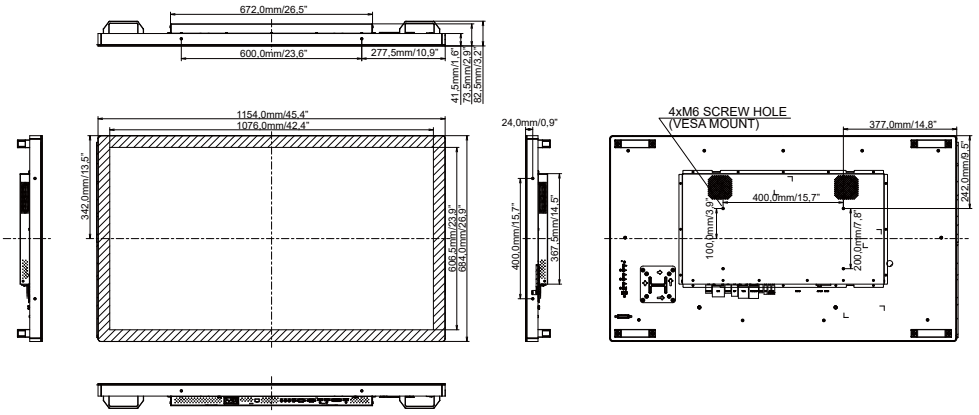

DIMENSIONI : ProLite TF5538UHSC

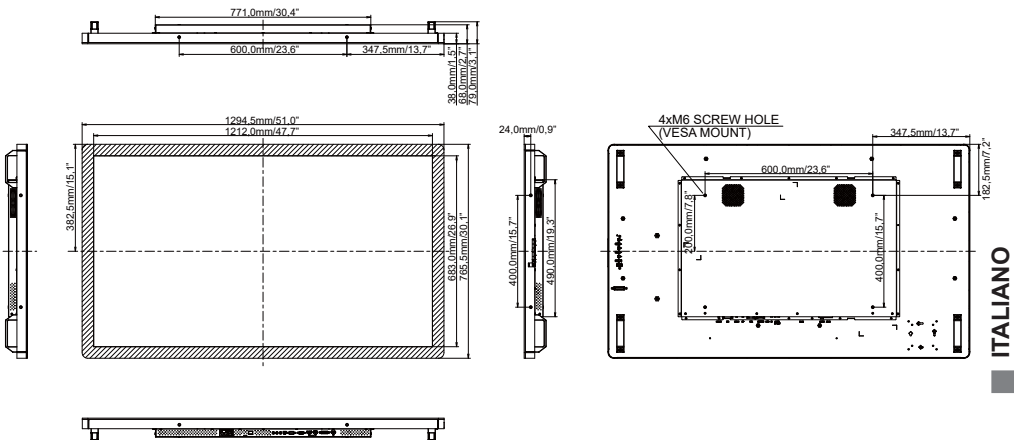

ITALIANO

FREQUENZE CONFORMI

Modalità video			Frequenza orizzontale	Frequenza verticale	Dot Clock	
VESA	VGA	640 × 480	31,469kHz	59,940Hz	25,175MHz	
		720 × 400	31,467kHz	70,080Hz	28,320MHz	
	SVGA	800 × 600	37,879kHz	60,317Hz	40,000MHz	
	XGA	1024 × 768	48,363kHz	60,004Hz	65,000MHz	
		1280 × 720	44,720kHz	60,000Hz	74,500MHz	
	SXGA	1280 × 1024	63,981kHz	60,020Hz	108,000MHz	
			79,976kHz	75,025Hz	135,000MHz	
	WSXGA+	1680 × 1050	65,290kHz	59,954Hz	146,250MHz	
	Full HD	1920 × 1080	67,500kHz	60,000Hz	148,500MHz	
	WUXGA	1920 × 1200	74,038kHz	59,950Hz	154,000MHz	
UHD	3840 × 2160	67,430kHz	29,970Hz	296,700MHz	*1	
		133,313kHz	59,997Hz	533,250MHz	*2	
SD	480p	60Hz	31,469kHz	59,940Hz	27,000MHz	*1
	576p	50Hz	31,250kHz	50,000Hz	27,000MHz	*1
HD	720p	50Hz	37,500kHz	50,000Hz	74,250MHz	*1
	720p	60Hz	45,000kHz	60,000Hz	74,250MHz	*1
	1080p	24Hz	27,000kHz	24,000Hz	74,250MHz	*1
	1080p	30Hz	33,750kHz	30,000Hz	74,250MHz	*1
	1080p	50Hz	56,250kHz	50,000Hz	148,500MHz	*1
	1080p	60Hz	67,500kHz	60,000Hz	148,500MHz	*1

*1 Solo HDMI1/HDMI2/DisplayPort input.

*2 Solo HDMI1/DisplayPort input.